



Climber

9.22

**OPERATOR'S MANUAL
MANUALE DELL'OPERATORE
MANUAL DE INSTRUCCIONES**

SUMMARY

Safety rules	1
Instructions :	5
Warnings	5
Identification and servicing	6
Technical specifications	7
Putting the machine into service	8
Instructions for use	8
Maintenance and lubrication	9
Illustrations	38
EC Declaration of conformity - Noise and vibrations levels	45

INDICE

Norme antinfortunistiche	1
Istruzioni :	16
Avvertenze	16
Identificazione e assistenza	17
Caratteristiche tecniche	18
Messa in opera della macchina	19
Istruzioni d'uso	19
Manutenzione e lubrificazione	20
Figure	38
Certificato di conformità CE - Rumorosità e livelli di vibrazione	45

ÍNDICE

Normas de seguridad	1
Instrucciones:	27
Advertencias	27
Identificación y asistencia	28
Características técnicas	29
Puesta en servicio de la máquina	30
Instrucciones de uso	30
Mantenimiento y lubricación	32
Índice de ilustraciones	38
Certificado de conformidad CE - Niveles de ruido y vibración	45



SAFETY RULES

This symbol alongside messages and instructions in this manual and on the machine indicates a potential danger; care must be taken so ensure your own safety and that of anyone within the machine's range of operation.

BEWARE! This machine has been manufactured to European standards and carries the CE mark.

NORME ANTINFORTUNISTICHE

Sulla macchina ed all'interno di questo manuale sono presenti scritte ed indicazioni accompagnate da questo segnale, stanno ad indicare la presenza di un potenziale pericolo per cui è opportuno utilizzare una particolare prudenza per la propria sicurezza e di quanti si possono trovare nel raggio di azione della macchina.

ATTENZIONE! Questa macchina è costruita secondo le normative europee ed è certificata col marchio CE .

RÈGLES DE SÉCURITÉ GÉNÉRALE

Sur la machine et sur les pages de ce manuel se trouvent des mises en garde et des indications accompagnées de ce signal; elles indiquent la présence d'un danger potentiel qui explique la nécessité d'être particulièrement prudent pour sauvegarder sa propre sécurité et la sécurité de tous ceux qui peuvent se trouver dans le rayon d'action de la machine.

ATTENTION! Cette machine est fabriquée selon les directives européennes et est certifiée par le label CE

SICHERHEITSVORSCHRIFTEN

Auf der Maschine und in diesem Handbuch finden Sie Beschriftungen und Hinweise mit dem hier abgebildeten Symbol. Sie weisen auf eine potentielle Gefahr hin, und Sie sollten besonders gefahrenbewusst vorgehen, um unnötige Risiken für sich selbst und andere Personen, die sich im Aktionsbereich der Maschine befinden, auszuschließen.

ACHTUNG! Diese Maschine entspricht den europäischen Richtlinien und ist mit dem CE Zeichen zertifiziert.

NORMAS DE SEGURIDAD

En la máquina y dentro de este manual hay leyendas e indicaciones acompañadas por esta señal que indican la presencia de un peligro potencial o la necesidad de adoptar una prudencia mayor para la seguridad propia y de los que se encuentran en el radio de acción de la máquina.

¡ATENCIÓN! Esta máquina es fabricada según las normas europeas y es certificada con la marca CE .

NORMAS DE PRECAUÇÃO CONTRA ACIDENTES

Na máquina e neste manual, estão presentes escritas e indicações acompanhadas por este sinal. Estas chamam a atenção do Operador para a presença de um risco potencial. Portanto, recomenda-se a máxima atenção para garantir a própria segurança e a de terceiros, que possam estar no raio de acção da máquina.

ATENÇÃO! Esta máquina foi construída em conformidade com as normas europeas e está certificada com a marca CE



GENERAL SECURITY RULES

NORME DI CARATTERE GENERALE SULLA SICUREZZA

SICHERHEITSHINWEISE

RÈGLES GÉNÉRALES DE SÉCURITÉ

NORMAS DE CARÁCTER GENERAL SOBRE LA SEGURIDAD

NORMAS DE CARÁCTER GENERAL ACERCA DA SEGURANÇA

Pay attention to symbol **DANGER!** It points out all most dangerous operations according to the situation. All safety rules are important and therefore must be strictly observed. Always keep this handbook within the reach, read it carefully and learn how to use the equipment in a safe way. Let nobody, not provided with necessary information, work with the equipment.

Fare attenzione al simbolo **PERICOLO!** Esso indica la presenza delle principali situazioni di pericolo. Tutte le norme antinfortunistiche contenute sono importanti e vanno rispettate. Tenere sempre questo manuale a portata di mano, leggerlo attentamente ed imparare ad usare l'attrezzatura in modo sicuro. Non permettere che qualcuno operi con questa attrezzatura senza aver ricevuto istruzioni esaurienti.

Attention au symbole **DANGER!** Il indique la présence des principales situations de danger. Toutes les normes contenues pour la prévention des accidents sont importantes et doivent être respectées scrupuleusement. Garder toujours ce manuel à la portée de la main, le lire attentivement et apprendre à utiliser ce matériel en toute sécurité. Ne pas permettre que d'autres personnes utilisent ce matériel sans avoir reçus des instructions exhaustives.

Achtung - die mit dem Symbol **GEFAHR!** gekennzeichneten Hinweise weisen auf potentielle Gefahrensituationen hin. Alle sicherheitsrelevanten Hinweise in diesem Handbuch sind sehr wichtig und müssen unbedingt befolgt werden. Bewahren Sie dieses Handbuch stets griffbereit auf, lesen Sie es aufmerksam durch, und lernen Sie, die Maschine und die gesamte Ausrüstung sicher zu benutzen. Die Maschine darf nur von Personen benutzt werden, die vorher entsprechend unterwiesen wurden.

Preste atención al símbolo **¡PELIGRO!** Indica la presencia de situaciones importantes de peligro. Todas las normas de prevención de accidentes detalladas son importantes y deben respetarse estrictamente. Conserve este manual al alcance de la mano, léalo atentamente y aprenda a utilizar el equipamiento de modo seguro. No permita que otras personas operen con este equipamiento sin haber recibido instrucciones exhaustivas.

 	<p>Take special care not to touch hot parts of the engine. Prestate particolare attenzione a non entrare in contatto con parti surriscaldate del motore. Veiller tout particulièrement à ne pas toucher des éléments surchauffés du moteur. Achtung – keine heißen Motorteile berühren! No tocar partes recalentadas del motor. Tome muito cuidado para não entrar em contacto com as partes aquecidas do motor.</p>
 	<p>Engine exhaust fumes can cause sickness or death. If it is necessary to run an engine in an enclosed area, use an exhaust pipe extension to remove the fumes. Always try to work in a well ventilated area. I gas di scarico possono causare malanni o morte. Se è necessario mettere in moto un motore in uno spazio chiuso, usare una prolunga tubo di scarico per far uscire il fumo. Lavorare in una zona ben ventilata. L'exhalation des gaz d'échappement peut être cause d'intoxication ou de mort. S'il est vraiment nécessaire d'allumer le moteur à l'intérieur, appliquer au tuyau d'échappement un autre tuyau extensible pour permettre la sortie des gaz. Il est toujours mieux de travailler en plein air. Auspuffgase können Übelkeit oder Tod verursachen. Wenn es notwendig ist, einen Motor in einem geschlossenen Raum laufen zu lassen, benutzen Sie eine Verlängerung, um das Auspuffgas abzuleiten. Versuchen Sie immer in einem gut belüfteten Raum zu arbeiten. Los gases de escape pueden provocar enfermedades o muerte. De tener que poner en marcha un motor en un espacio cerrado, usar una prolongación del tubo de escape para que salga el humo. Trabajar en una zona bien ventilada. Os gases de escape podem causar danos ou morte. Caso seja necessário fazer com que o motor funcione num espaço fechado, utilize uma extensão para o tubo de escape que os fumos sejam espulso para o exterior. Trabalhe numa área bem ventilada.</p>
 	<p>Caution! Never touch moving pulleys or belts. They can be very dangerous. Never do maintenance with engine running. Attenzione! Non toccare mai pulegge o cinghie in movimento, creano gravi danni alla persona. Non fare manutenzione col motore in moto. Attention! Ne jamais toucher ni poulies ni courroies en mouvement, elles peuvent provoquer des accidents aux personnes. Ne pas faire l'entretien quand le moteur est en marche. Vorsicht! Nie laufende Riemenscheiben oder Treibriemen anfassen, da es gefährlich ist. Nie bei laufendem Motor Instandhaltung machen. ¡Atención! No tocar jamás poleas o correas en movimiento, porque pueden crear graves daños a la persona. No efectuar el mantenimiento con el motor en marcha. Atenção! Nunca toque nas polias ou correias em movimento devido ao alto risco de ferimentos. Nunca faça a manutenção da máquina com o motor ligado.</p>
 	<p>A burst which separates the tyre from the rim parts can cause serious injury or death. La separazione fra pneumatico e cerchione, causata dall'esplosione del pneumatico, può provocare serie ferite o addirittura la morte. La séparation entre le pneu et la jante, provoquée par l'explosion d'une roue peut causer des dommages, blessures ou la mort. Die Trennung der Räder von den Felgen durch Explosion kann schwere Verletzungen oder den Tod verursachen. La separación entre el neumático y la llanta producida por la explosión del neumático puede provocar graves herida e incluso la muerte. A separação entre o pneumático e o aro, provocada pela explosão do pneumático, pode causar graves ferimentos ou até mesmo a morte.</p>
 	<p>Prevent battery explosions: keep sparks, lighted matches and open flames away from the top of the battery. Battery gas can explode. Per prevenire l'esplosione della batteria, tenete scintille, fiammiferi accesi e fiamme lontani dalla stessa. Il gas della batteria può esplodere. Prévenir l'explosion de la batterie: tenir les éticelles, les alouettes et le feu loin de la batterie. Le gaz de la batterie peut exploser. Vorbeugung der Batterie-Explosion. Entfernen Sie Funken, Zündhölzer und Flammen von der Batterie. Das Batteriegas kann explodieren. Para prevenir la explosión de la batería, mantener chispas, cerillas encendidas y llamas lejos de la misma. El gas de la batería puede explotar. Para prevenir explosao da bateria ter centelhas, fosforos acendido e chamas longe da mesma.O gas da bateria poderia expludir.</p>
 	<p>Handle fuel with care, it is highly flammable: Do not refuel machine while smoking, when machine is near an open flame or sparks, or when the engine is running. Stop the engine. Maneggiare il carburante con cura, è altamente infiammabile; non fate rifornimento mentre fumate, o vicino a fiamme o scintille, o quando il motore è acceso. Manier avec soin le carburant car c'est très inflammable. Ne pas remplir le réservoir si vous êtes en train de fumer ou pendant que la machine est près du feu ou d'étincelles ou encore pendant que la machine travaille. Arrêter le moteur. Treibstoff vorsichtig handhaben, da er sehr entzündbar ist: beim Tanken nicht rauchen. Nicht tanken, wenn die Maschine in der Nähe von Flammen oder Funken ist oder wenn der Motor läuft. Immer den Motor abschalten. Manejar el combustible con cuidado porque es sumamente inflamable; no repostar mientras se fuma o cerca de llamas o chispas, o cuando el motor está encendido. Manuseie o carburante com cuidado, pois este é altamente inflamável; não fume durante o abastecimento da máquina ou enquanto o motor estiver ligado, não o aproximado de chama ou de faíscas.</p>
 	<p>Rotating blades are dangerous. Protect children and prevent accidents. Le lame in movimento sono pericolose. Proteggete i bambini e prevenite gli incidenti. Les lames en rotation sont dangereuses. Protéger les enfants et prévenir les accidents. Arbeitende Messer sind gefährlich, Kinder schützen und Unfälle vorbeugen. Las cuchillas en movimiento son peligrosas, proteger a los niños y prevenir los accidentes. As facas em movimento sao perigosas. Proteger as crianças e prevenir acidentes.</p>

 	<p>Sulfuric acid in battery electrolyte is poisonous. It is strong enough to burn skin, eat holes in clothing and cause blindness if it gets in contact with the eyes.</p> <p>L'acido solforico della batteria è velenoso. È in grado di causare bruciature alla pelle, bucare vestiti e causare cecità se arriva negli occhi.</p> <p>L'acide sulfurique de la batterie est toxique. Il peut causer des brûlures à la peau, endommager les vêtements et peut aussi causer cécité.</p> <p>Säure der Batterie ist giftig. Sie kann die Haut verbrennen, Löcher in die Kleidung machen und Blindheit verursachen.</p> <p>El ácido sulfúrico de la batería es venenoso, puede provocar quemaduras en la piel, agujear la ropa y provocar ceguera si llega a los ojos.</p> <p>O acido sulfurico e toxico. Pode ser causa de queimadura da pele, furar roupa e provocar cegueira, no caso chegarem em contacto com os olhos.</p>
 	<p>Avoid tipping. Do not drive where machine could slip or tip. Stay alert for holes and other hidden objects.</p> <p>Evitate le scivolote. Non guidate dove la macchina potrebbe scivolare o inclinarsi. Attenzione a buche o ad oggetti nascosti.</p> <p>Éviter les pentes. Ne pas conduire la machine où elle pourrait glisser ou se renverser. Faire attention aux trous ou à tout autre obstacle caché.</p> <p>Nicht dort fahren, wo die Maschine rutschen könnte. Vorsicht bei Löchern oder versteckten Gegenständen.</p> <p>Evitar patinazos. No conducir donde la máquina pueda patinar o inclinarse. Cuidado con los baches o con objetos escondidos.</p> <p>Evitar deslizamentos. Não dirija em lugares onde a máquina poderia deslizar. Ter cuidado a buracos e objetos escondidos.</p>
 	<p>DANGER! Machine rollover: Do not use this machine on slopes greater than 17° (30%).</p> <p>PERICOLO! Ribaltamento della macchina. Non usare questa macchina su pendii superiori ai 17° (30%).</p> <p>DANGER! Renversement de la machine. Ne pas utiliser cette machine sur des pentes supérieures à 17° (30%).</p> <p>GEFAHR! Umstürzen der Maschine. Die Maschine nicht an Hängen mit einer Neigung über 17° (30%) einsetzen.</p> <p>¡PELIGRO! Volcado de la máquina. No utilizar esta máquina en pendientes superiores a 17° (30%).</p> <p>PERIGO! Revirado da máquina. Não use essa máquina em inclinações além de 17° (30%).</p>
	<p>WARNING! SHARP PARTS. Keep hands and feet away. Do not operate the mower over gravel or foreign bodies which may be sucked up and ejected by the blades, generating a danger. Keep people away. Remove the key and read the instruction manual before attempting to carry out any maintenance or repairs to the machine.</p> <p>ATTENZIONE! ORGANO TAGLIENTE. Tenere lontano mani e piedi. Non lavorare col rasaerba sopra alla ghiaia o corpi estranei che possono essere aspirati e centrifugati dalle lame risultando molto pericolosi, tenere lontano le persone. Togliere la chiave e leggere le istruzioni prima di effettuare qualsiasi operazione di manutenzione e riparazione.</p> <p>ATTENTION! ORGANE TRANCHANT. Éloigner les mains et les pieds. Ne pas utiliser la tondeuse sur le gravier ou sur des corps qui peuvent être aspirés et centrifugés par les lames et devenir très dangereux. Les personnes doivent se trouver à une certaine distance. Enlever la clé et lire les instructions avant toute opération de maintenance et de réparation.</p> <p>ACHTUNG! SCHARFE KLINGEN. Hände und Füße fernhalten. Beim Mähen nicht über Schotter, Steine oder andere Fremdkörper fahren, da diese durch die Drehbewegung der Messer angesaugt und weggeschleudert werden können (Verletzungsgefahr). Nicht in der Nähe von anderen Personen mähen. Vor jedem Wartungs- bzw. Reparatureingriff den Startschlüssel abziehen und die Gebrauchsanleitung durchlesen.</p> <p>¡PELIGRO! ÓRGANO CORTANTE. Mantener alejados los pies y las manos. No limpiar la herramienta con el motor en marcha. ¡Peligro! Expulsión de objetos: mantener alejadas a las personas. Atención: quitar la llave y leer las instrucciones antes de efectuar cualquier operación de mantenimiento o reparación.</p> <p>ATENÇÃO! Órgão cortante. Ficar longe com pés e mãos. Não trabalhar com a máquina sobre cascalho ou objectos que podem ser aspirados e centrifugados gerando perigo, manter-se longe das pessoas.</p> <p>Tirar a chave de ignição e ler as instruções antes de efectuar qualquer operação de reparo ou serviço.</p>
	<p>Before using the machine, it is mandatory to put on the appropriate individual safety devices: body protection, protection gloves, security shoes, ear protection.</p> <p>Prima di utilizzare la macchina, è obbligatorio indossare gli appositi dispositivi di sicurezza individuali: protezione del corpo, guanti di protezione, calzature di sicurezza, protezione dell'udito.</p> <p>Avant d'utiliser la machine, il est obligatoire de mettre les dispositifs individuels de sécurité appropriés: protection du corps, gants de protection, chaussures de sécurité, protection de l'ouïe.</p> <p>Vor dem Gebrauch der Maschine ist es vorgeschrieben, die geeignete persönlichen Schutzkleidung anzuziehen: Körperschutz, Schutzhandschuhe, Sicherheitsschuhe, Gehörschutz.</p> <p>Antes de utilizar la máquina es obligatorio ponerse los dispositivos individuales de seguridad apropiados: protección del cuerpo, guantes de protección, calzado de seguridad, protección del oído.</p>

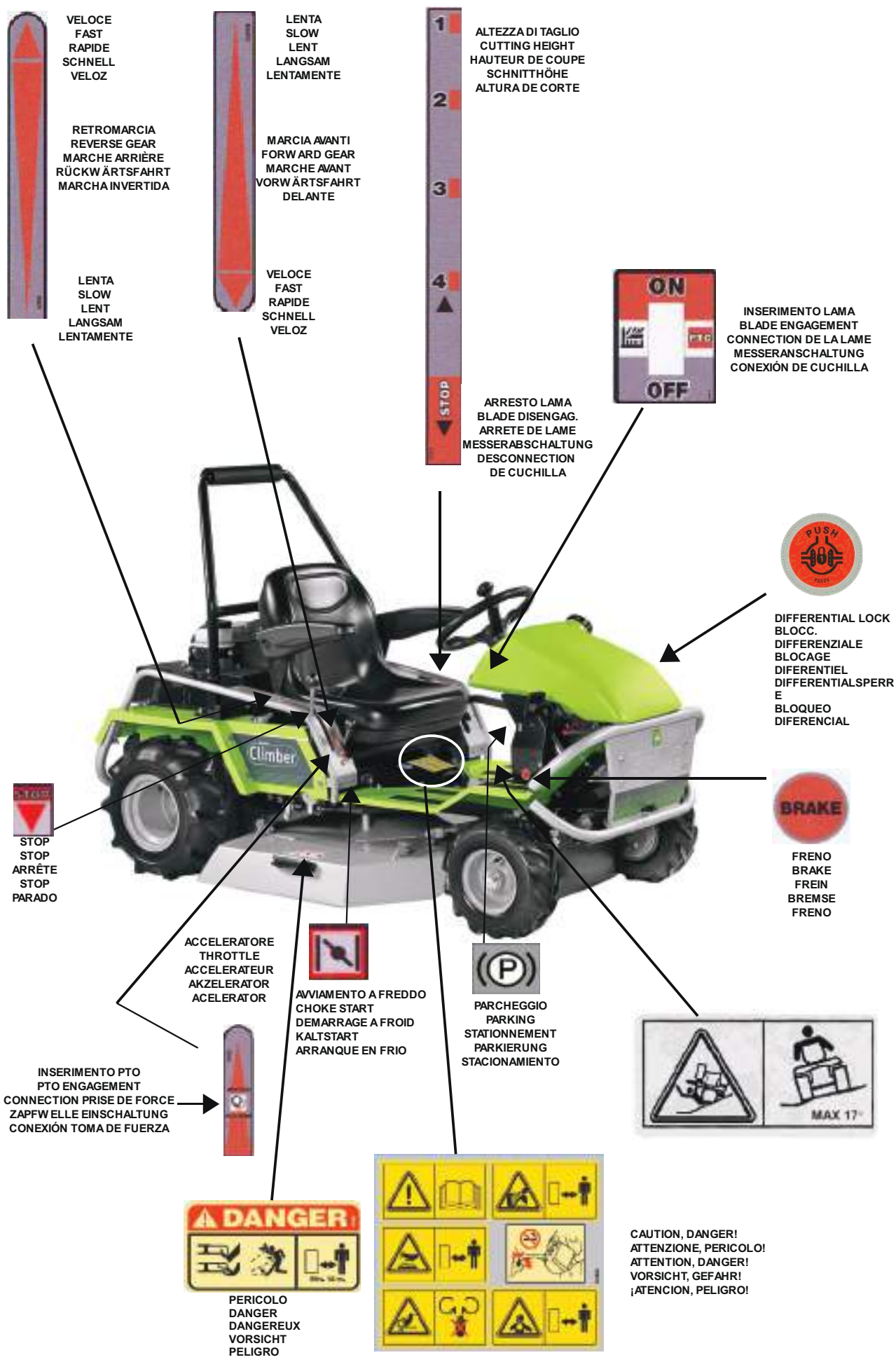

VELOCE
FAST
RAPIDE
SCHNELL
VELOZ

LENTA
SLOW
LENT
LANGSAM
LENTAMENTE

1
2
3
4
▲
STOP
▼

ALTEZZA DI TAGLIO
CUTTING HEIGHT
HAUTEUR DE COUPE
SCHNITTHÖHE
ALTURA DE CORTE

RETROMARCIA
REVERSE GEAR
MARCHE ARRIÈRE
RÜCKWÄRTSFAHRT
MARCHA INVERTIDA

MARCIA AVANTI
FORWARD GEAR
MARCHE AVANT
VORWÄRTSFAHRT
DELANTE

LENTA
SLOW
LENT
LANGSAM
LENTAMENTE

VELOCE
FAST
RAPIDE
SCHNELL
VELOZ

ARRESTO LAMA
BLADE DISENGAG.
ARRETE DE LAME
MESSERABSCHALTUNG
DESCONECTION
DE CUCHILLA

INSERIMENTO LAMA
BLADE ENGAGEMENT
CONNECTION DE LA LAME
MESSERANSCHALTUNG
CONEXIÓN DE CUCHILLA



DIFFERENTIAL LOCK
BLOCC.
DIFFERENZIALE
BLOCAGE
DIFFERENTIEL
DIFFERENTIALSPERRE
E
BLOQUEO
DIFERENCIAL



FRENO
BRAKE
FREIN
BREMSE
FRENO



STOP
STOP
ARRÊTE
STOP
PARADO

ACCELERATORE
THROTTLE
ACCELERATEUR
AKZELERATOR
ACCELERATOR



AVVIAMENTO A FREDDO
CHOKE START
DEMARRAGE A FROID
KALTSTART
ARRANQUE EN FROID



PARCHEGGIO
PARKING
STATIONNEMENT
PARKIERUNG
STACIONAMIENTO

INSERIMENTO PTO
PTO ENGAGEMENT
CONNECTION PRISE DE FORCE
ZAPFWELLE EINSCHALTUNG
CONEXIÓN TOMA DE FUERZA



PERICOLO
DANGER
DANGEREUX
VORSICHT
PELIGRO



CAUTION, DANGER!
ATTENZIONE, PERICOLO!
ATTENTION, DANGER!
VORSICHT, GEFAHR!
¡ATENCIÓN, PELIGRO!

HYDROSTATIC GRASS CUTTER

GRILLO CLIMBER 9.22

Dear Customer,
thank you for choosing the Grillo CLIMBER. We hope that this new tractor mower will perfectly meet your requirements. For best use and maintenance over time, please carefully read and follow the instructions given in this manual. This will enable you to get top results from your mower and will prevent avoidable expense.

Please look after this manual which should always be kept with the machine.

GENERAL DESCRIPTION AND INTENDED USE

The Grillo machine Climber 9.22 is a ride-on grass-cutter with operator on board, designed for the cut of grass, on slopes also.

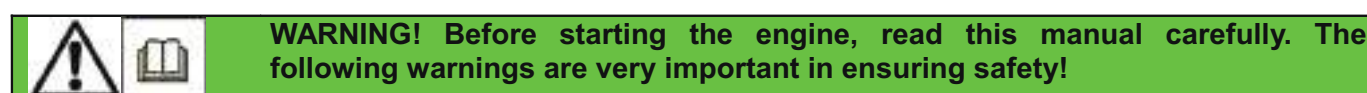

WARNINGS

Caution is the best tool for accident prevention.

You are urged to read the following instructions for use of the mower before starting work.

Incorrect use of the mower and its equipment may cause damage. To reduce this risk, follow the precautions given below:

- 1) Read the whole of this before turning on and using the mower, before starting any work at all.
- 2) Pay particular attention to the warnings and safety labels set out around the mower.
- 3) Before allowing others to use the mower, inform them of the safety rules and carefully instruct them on how to use the machine.
- 4) **Before starting work, put on suitable working clothes, gloves, strong shoes and protective glasses.**
- 5) **Wear special acoustic protections (ear-caps) during work.**
- 6) Before turning on the machine, make sure there are no persons around it; especially children.
- 7) Before driving the machine in reverse, make sure there are no persons or obstacle in the way.
- 8) Check the condition of the ground before mowing. Make sure that there are no stones, sticks, or other objects, which could be run over and become a danger when projected.
- 9) If any impact with a foreign object occurs, disengage the blade, turn off the engine, remove the ignition key and examine the lawnmower. If the machine vibrates, have it repaired.
- 10) Before getting off the mower, turn off the engine, turn off the PTO, remove the ignition key and lower the cutting deck in the lowest position.
- 11) Always drive slowly along uneven paths.
- 12) Keep the speed down when driving down slopes.
- 13) Always turn slowly when driving downhill.
- 14) The user is always liable for any damage caused to third parties.
- 15) Deformed or damaged blades must always be replaced, never just repaired.
- 16) Always use original GRILLO spare parts and accessories.
- 17) Only work in sunlight or under effective artificial lighting.
- 18) Only store fuel in suitable containers designed for the purpose.
- 19) Be very careful when working close to a road.
- 20) Allow the engine to cool before putting the machine away in a closed environment.
- 21) Do not operate the machine when tired or after drinking alcohol.
- 22) Do not allow any fuel spillage and after filling the tank wipe away any spilled fuel before starting the engine.
- 23) Do not tamper with the safety devices or disable them.
- 24) Do not change the engine settings, especially the maximum number of revs.
- 25) Do not rest heavy loads on the seat, the starter safety device could become disengaged.

Climber 9.22/ Translation of the original instructions

- 26) Never attempt any adjustments or cleaning with the engine running.
- 27) Never allow anyone to check the machine while you are seated at the controls with the engine running.

IMPROPER USE TO BE AVOIDED

- 28) Do not allow passengers to ride on the machine.
- 29) Do not allow under-age children to operate it; use is prohibited to children under 16 years old.
- 30) Do not operate the mower near to ditches or verges which could collapse under the weight of the machine, especially when the surface is loose or wet.
- 31) Replace worn or damaged exhausts.

FURTHER SAFETY ADVICE

The above mentioned warnings could not be enough to avoid any risk, if the operator does not use the present lawnmower correctly. Therefore, for your safety we give you following advices:

- 32) The mower blade is very dangerous when rotating, **never put hands or feet underneath the mower deck.**
- 33) Do not drive in reverse at high speed.
- 34) It is dangerous to operate the steering wheel abruptly with the motor at full power.
- 35) Fill the tank with fuel before starting the engine. Only refuel outdoors, always turn off the engine, keep away from sparks or naked flames, do not smoke! Always replace the cap on the fuel tank and those on fuel containers properly.
- 36) If the fuel tank has to be emptied, only do so outdoors.
- 37) Do not operate the mower over gravel which could become sucked up and drawn into the blade, becoming very dangerous.
- 38) If you have children, hide the ignition key after using the machine.
- 39) **CAUTION:** to avoid the risk of fire, keep the engine compartment, exhaust, discharge outlets, battery, tank area and fuel pipes free from grass, leaves, dirt etc.
- 40) Do not store the machine inside any building where the engine fumes can reach naked flames, sparks or bare electrical wires.

Remove the mower deck, turn off the engine and disconnect the spark plugs:

- a) **before cleaning obstructed points.**
- b) **before checking or repairing the lawnmower.**
- c) **when the machine hits a foreign body (check the mower deck to see if it is damaged).**
- d) **if abnormal vibration occurs, stop and inspect the machine. If you need any assistance contact the nearest authorized service centre.**

IDENTIFICATION AND SERVICING



IDENTIFICATION

The Grillo CLIMBER 9.22 has a label under the instrument panel indicating the machine's serial number.

TECHNICAL ASSISTANCE

This manual provides instructions for use and basic maintenance of the mower by the user. For operations that are not described in this manual, contact your Area Dealer.

SPARE PARTS

Only use original spare parts. These are the only parts that ensure safety and interchangeability.

Climber 9.22/ Translation of the original instructions

Always quote the machine's serial number and the code number of the part to be replaced when ordering spare parts.

For engine parts, follow the indications given in the specific manual.

GUARANTEE

The guarantee is given in compliance with the current law. The dealer will have to give the client a copy of the registration card of the machine, which they will print up from the Grillo website.

For the engine the guarantee of the relative manufacturers apply.

RECOMMENDED LIST OF SPARE PARTS TO BE KEPT IN STORE

2 x mowing blades

2 x blade screws

2 x blade screw nuts

1 x set of belts

1 x air filter for engine

1 x oil filter for engine

TECHNICAL SPECIFICATIONS

ENGINE: B&S INTEK 7220 PROFESSIONAL SERIES 22 HP (16,2 kW), 656 cm³, OHV, twin-cylinder, internal combustion.

STARTING SYSTEM: electric with 12V battery.

GEARBOX: hydrostatic transmission.

DIFFERENTIAL: with lock device.

CLUTCH: electromagnetic with P.T.O and with blade brake.

GROUND SPEED: from 0 to 9 km/h with continuous variation and reverse from 0 to 4 km/h.

TYRES front: 13x5.00-6 **rear:** 17x8.00-8

BRAKE: front emergency brake and rear parking brake.

OPERATOR SEAT: adjustable comfort seat with armrests.

CUTTING DECK: rear/side discharge.

CUTTING SYSTEM: rotating with 1 blade.

CUTTING WIDTH: 910 mm (±36")

CUTTING HEIGHT: from 30 to 90 mm (from ± 1.2" to ± 3.5") with 4 different cutting positions and 1 transfer position.

WORK CAPACITY: approx. 7200 m²/h (± 1.7 acres per hour)

STEERING RADIUS: 380 mm (±14.9")

FUEL TANK: 13 litres **RESERVE:** 3 litres

SIZES: Length > 1800 mm (± 71") – Width > 990 mm (± 38.9") – Height > 1070 mm (± 42.1")

WEIGHT: 307 kg (± 675 lb)

PUTTING THE MACHINE INTO SERVICE

- 1) Check that the machine has not been damaged in transit.
 - 2) Check the oil levels of the engine, hydrostatic transmission and final drive.
 - 3) Check the tyre pressure:
1 BAR front wheels 13 x 50/6
1.5 BAR rear wheels 17 x 8.00-8
 - 4) Check the battery voltage; it must be at least 12,5 Volts. Charge if necessary. If the battery has been supplied dry with the acid separate, proceed as follows to put it into service: add the acid and wait 2 hours, charge the battery with a battery charger set at 12 volts on slow charge for 2 hours. Caution! Failure to follow this rule may cause deterioration of the battery and acid leaks during operations.
- IMPORTANT!!!** During assembly take care not to reverse the polarity of the battery.

BATTERY – CAUTION!

The gases released by the battery are explosive, keep it away from naked lights or sparks. Check the liquid level periodically and keep the terminals lubricated with appropriate grease.

RUNNING IN - CAUTION!!

Change the engine oil and filter after the first 30 working hours. Check that there are no oil leaks or slack screws, especially those which fix the blade, the steering and the wheels. Adjust the tension of the hydrostatic transmission belts (fig. 16).

INSTRUCTIONS FOR USE

BEFORE STARTING UP THE ENGINE

Before starting up the engine, always check that:

- the engine oil level is correct (fig. 4)
- the oil in the hydraulic engine is at the correct level (fig. 3)
- the forward level is in the idle position (fig. 1B, no. 2)
- the engine cooling intake grilles are clean (fig. 5)
- air filter is clean (fig. 6).
- the mowing deck is clean
- the hydraulic motor fins are clean (fig. 7)
- the blades are sharp and firmly fastened in place
- the screw in the centre of the blade hub is safety tightened (fig. 1C, no.3)

Fill the fuel tank using a funnel with very fine filter (fig. 1A, no. 4).

STARTING UP THE ENGINE

- Push the throttle half way in (fig. 1B, no.5)
- If the engine is cold, use the choke (fig. 1B, no.6). Turn the ignition key on the dashboard (fig. 1, no. 7).
- Once the engine has started, turn off the choke and wait for a few minutes to allow the engine to warm up.
- To switch off the engine put the ignition key in the STOP position (fig.1 , no. 7).

N.B. When moving the mower from one place to another, you are advised to keep the cutting deck at the maximum height setting.

STARTING WORK

- Choose the desired cutting height by means of the lever 8 (fig. 1D). Suitably accelerate the engine and engage the PTO lever (fig. 1, no. 1). Gently operate the forward travel lever (fig. 1B, no. 2) and start work. To stop, return the forward lever to the stop position.
- The lever (fig. 1B, no. 2) is also used to reverse. When it is moved back, the machine moves backwards; always operate it gently.

FRONT BRAKE

The front brake (fig. 23, no. 1) must be used only as emergency brake, sloping down to avoid the machine sliding. (When it is used with the differential lock, it makes the machine steadier on slopes). The forward travel lever is normally used to decelerate and to brake.

PARKING BRAKE

To engage the parking brake, please press the lever upwards and lock it to the proper seal retainer (fig. 23, no. 2); in this position, if the forward travel lever is engaged, an acoustic signal warns that the parking brake is engaged. To adjust the parking brake, use the castellated nut (fig. 22).

CUTTING POSITIONS

The cutting position is adjusted using the lever (fig. 1D, no. 8).

The deck can be set in 4 different cutting positions from 30 to 90 mm and one travel position in which the blade disengages automatically (fig. 1D).

In case of uneven ground, humps or dips, the deck should be kept in the highest cutting position to prevent knocks by the blade.

SLOPING GROUND

If possible, steep slopes must be mown in the up/down direction, taking great care when turning that the wheels upstream do not strike obstacles (stones, branches, roots, etc.) which might cause the machine to overturn, or lead to loss of control.

Assess the conditions and take care if the ground and grass are damp since the machine might slip. Downhill, set off at low speed and do not pass over dry or cut grass since the wheels lose grip;

INTERVENTION OF SAFETY DEVICES

Remember that the engine will stop whenever:

- The operator gets up from the seat.

The engine will not start up if:

- The blade is engaged.
- Nobody is sitting in the driver's seat.
- If the cutting deck isn't at the highest setting.

USEFUL RULES FOR EFFICIENT USE

- 1) Never strain the engine: when fumes are emitted from the exhaust it means that it is being strained. Slow down.
- 2) Do not leave the machine out in the rain.
- 3) If the machine heats up on the first day at work, stop it and allow it to cool down: it needs to rest.
- 4) Frequently sharpen the mower blades: the cut will be better and the engine will not be strained as much.
- 5) Check the land before mowing to make sure that there are no stones, sticks or foreign bodies.
- 6) Keep the engine at peak r.p.m. during mowing, adjust the speed according to the height of the grass.
- 7) **Keep the grilles above the engine and the cooling fins of the hydraulic motor (fig. 5 - 7) clean.**

MAINTENANCE AND LUBRICATION

CAUTION!

- **Disconnect the plugs before performing any cleaning, maintenance or repair operation. Always wear suitable clothing and working gloves.**
- **When the machine or part of it is lifted to carry out maintenance operations, always remember to use suitable fixing tools such as holders and safety locks.**
- **When carrying out maintenance operations and/or when the machine is tilted without safety locks or supports, never leave it unguarded in places where inexperienced people and children could have easy access to it.**
- **Protect the environment: carefully dispose of used oils, petrol and any other pollutant product!**
- **Effective maintenance and correct lubrication help to keep the machine fully efficient.**

ENGINE

For the lubrication intervals, follow the instructions provided in the engine handbook; **the oil must in any case be changed after the first 20 working hours**, using AGIP SAE 30 engine oil. To remove the oil unscrew the tap A (fig. 20B). Change the oil filter (fig. 10).

FINAL DRIVE GEARBOX

Check the oil level every 100 hours by unscrewing the cap (fig. 11, ref. A); if necessary top up with 80W90 (API GL-5) gearbox oil. To drain the oil unscrew the cap (fig. 11, ref. B). Change the oil every 1000 hours. Quantity 1,9 lt (fill through the tap fig. 11A).

HYDRAULIC MOTOR

Check the level in the expansion tank when the motor is cold. It should come up to the level notch (fig. 3). If necessary, add AGIP SAE 15W50 or 20W50m oil. Change the oil every 200 working hours. To drain the oil, unscrew the cap (fig. 4); pour into the tank. Keep the fins and coil of the hydraulic motor (fig. 3A and 7) thoroughly cleaned. Quantity 1 litre.

AIR FILTER

Check the air filter every 4 hours, or more frequently if working in a very dusty environment (fig. 6). Check the air intake grid for engine cooling (fig. 5). The external and internal grids must always be kept clean to avoid blocking the air flow needed for the engine cooling. Keep the engine compartment, the hydrostatic transmission and the intake grid clean.

CHECKING THE BLADES AND DECK

A blunt blade tears the grass, leaving it unattractive. The cutting edges of both blades must be sharpened. To remove a blade, take hold of it firmly, wearing work gloves, and unscrew the central screw, remembering that the screw has a right-hand thread (fig. 1C, no. 3). Sharpen both cutting edges using a medium-grain grinding wheel and check that the blade is balanced by standing it on a round bar inserted in the central hole.

Fit the two cutting blades following the diagram in fig. 13.

CAUTION!

Tighten the fixing screw (fig. 1C, no. 3) firmly.

Always replace damaged or crooked blades; never attempt to repair them! When fitting, always follow the diagram (fig. 13).

ALWAYS USE ORIGINAL BLADES! If they are worn they can be turned round since they have two cutting edges.

910 mm CUTTING DECK

ADJUSTING THE 910 mm CUTTING DECK

Levelness of the cutting deck is essential in order to obtain an evenly mown lawn.

Park the mower on a flat surface and check that the tyre pressure is correct. Adjust the right and the left adjustment devices so that the edge of the cutting deck is at the same distance from the floor, 30 mm, on both sides (with the operator sitting on board – fig. 14 - 14A).

If you are unable to level off the deck, contact an Authorised After-Sales Service Centre.

ENGINE BELT

BLADE BELT 910 mm cutting deck

The engine – blade belt is self-adjusting. Therefore no adjustment is required. Simply check the spring tension (fig. 15).

If the belt becomes twisted or comes off, check the parameters below, keeping the cutting deck in the highest position (“travel” position):

- 1) 170 mm from the edge of the deck to the ground (fig. 24).
- 2) 170 mm from the rear edge of the deck to the ground (fig. 24).
- 3) Adjust the registers (fig. 14 – 14A).

4) Take care when positioning the belt guides; move them towards the belt, checking the cutting deck at the various height settings (fig. 12, ref. A). Check that during operation the belt is always in the centre of the stretcher (fig. 15, ref. A). The stretcher has to stick about 5/8 mm out of the frame, as shown in fig. 25.

130 cm MP CUTTING DECK

This cutting deck with 3 blades has a cutting width of 1300 mm and has two functions: rear discharge and mulching. If you want to change from rear discharge function to mulching function you simply have to add a rear tap, delivered as a standard feature, it is not necessary to change the blades (fig. 26 – 27).

130 cm MP CUTTING DECK MAINTENANCE

To ensure the deck belt works properly and to obtain a uniform cut, please follow these instructions:

- put the cutting deck in the lowest position.
- adjust the front arms (fig. 34) in order to set the front part of the cutting deck at 35 mm from the ground (fig. 28): measure the point A as indicated in fig. 29.
- regulate the adjusting device (fig. 35) in order to set the rear part of the cutting deck at 35 mm from the ground (fig. 30): measure the point B as indicated in fig. 29.

To check the cutting deck belt, unscrew the knob D in fig. 31 and remove the two protections. If you see that the length of the belt has changed, causing therefore its malfunctioning, you can regulate the belt tension using the adjusting screw (fig. 32). If you want to replace the belt, please see fig. 33 to re-assemble it.

The spring has to be adjusted at 77 mm (fig. 32, ref. B). The stretcher has to be lubricated every 50 working hours (fig. 32, ref. C).

ENGINE – HYDROSTATIC TRANSMISSION BELT

Whenever there is a change in belt length (causing therefore its malfunctioning), the tension can be regulated by means of the adjustment device (fig. 16). Take care not to compress the spring beneath the unit completely; belts must be neither too tight nor slack. The spring must be kept set at 44 mm (fig. 16)

BLADE ROTATION

Rotation is started and stopped using the switch no. 1, fig. 1.

When rotation is engaged, the engine must be running at medium r.p.m (see throttle sticker) and the machine must not be in the grass for cutting. Never start the blades with the engine at maximum r.p.m.

The machine is equipped with an electromagnetic clutch which also brakes the blade during disengagement. The blades are also disengaged automatically when the cutting height adjuster lever is moved to the highest position.

CHANGING THE BELTS

The movement is transmitted from the motor to the hydraulic transmission and to the blades by means of two v-belts. **Replace the belts as soon as they show signs of wear!**

Their replacement and subsequent adjustment are fairly complex procedures and must be carried out by an Authorised After-Sales Service Centre.

For the cutting deck – engine belt, the belt guides of the deck pulley have to be removed; release the belt stretcher spring (fig. 15, ref. B)

For the two transmission and hydraulic engine belts proceed as follows:

- remove the rear and top grids
- undo the belt stretcher nut (fig. 16)

ALWAYS USE ORIGINAL BELTS!

TRACTION RELEASE LEVER

The traction release device is located behind the seat; if the machine breaks down, to allow it to be towed or moved by hand, move the lever outward (fig. 20A). In the position shown in fig. 20B the machine is in working condition. Check that during working the hydraulic engine piston does not remain pressed down; if necessary, adjust the nut (fig. 21).

DIFFERENTIAL LOCK ADJUSTMENT

The differential lock has to be activated when the pedal is half way of its travel (fig. 8). To adjust the activation point of the differential lock use the screw as shown in fig. 9.

MAINTENANCE SUMMARY TABLE						
PROCEDURE	EVERY 8 HOURS	AFTER 20 HOURS	EVERY 50 HOURS	EVERY 100 HOURS	ONCE A YEAR OR EVERY 200 HOURS	
Engine oil	check the level	•				
	change		•		•	
Air filter	check	•				
	replace				*	
Spark plug	check/adjust				•	
	replace					•
Hydraulic engine oil	check level		•	•		
	replace					•
Check that the engine intake grid is clean		•				
Check that engine cooling fins and cylinders are clean					•	
Gearbox oil	check the level		•		•	
	replace					*
Check that blades are well-sharpened and well-fixed		•				
Lubricate with grease			•	•		

- recommended procedure
- * procedure to be carried out if necessary

LUBRICATION POINTS WITH GREASE



TROUBLE-SHOOTING

PROBLEM

CAUSE	REMEDY
Dashboard OFF with key in "AVV." (ON) pos.	
<ul style="list-style-type: none"> - Battery not supplying power <li style="padding-left: 20px;">- Check electrolyte level 	<ul style="list-style-type: none"> - Check connecting cables - Recharge battery - Change the fuse
Dashboard ON, but starter motor does not turn over with key in "AVV" (ON) pos.	
<ul style="list-style-type: none"> - Battery not supplying enough power - Start-up go-ahead not given 	<ul style="list-style-type: none"> - Recharge battery - Travel lever in stop position - Disengage blades - Sit in the driver's seat
Difficult starting or irregular running of engine	
<ul style="list-style-type: none"> - Carburettor problems - Deposits or dirt in fuel 	<ul style="list-style-type: none"> - Clean or change the air filter - Adjust the carburettor (follow engine manual instructions) - Empty the tank and use fresh petrol - Check and change the petrol filter if necessary
Starter motor turns over but engine does not start	
<ul style="list-style-type: none"> - No petrol flow - Fault in ignition system 	<ul style="list-style-type: none"> - Check that the choke has been activated (if engine is cold) - Check petrol level in tank - Check wiring of carburettor opening control - Check petrol filter (and change if necessary) - Check that the vent on the tank cap is not blocked - Check that the caps of the spark plugs are correctly fastened
<ul style="list-style-type: none"> - Check that the electrodes are clean and at the correct distance apart. 	
Drop in engine performance during cutting	
<ul style="list-style-type: none"> - Speed too high for cutting height 	<ul style="list-style-type: none"> - Reduce speed

When the blades are engaged the engine cuts out

- Go-ahead not given for blade engaging
 - Check the blade-engaging microswitch
 - Sit in the driver's seat
-

Uneven cutting

- Cutting deck not parallel to ground
 - Blades fault
 - Check tyre pressure
 - Level off the deck
 - Check that the blades are correctly mounted
 - Sharpen or change the blades
 - Check the tension of the cutting deck engine belt
-

Vibrations during operation

- Blades unbalanced
 - Fastenings are loose
 - Balance blades or replace if damaged
 - Check and fasten the blade fixing screws as well as the fixing screws of the engine and chassis.
-

Incorrect P.T.O. engagement

- When PTO button is pressed, The blade does not engage
 - Check the battery voltage, it must be at least 12,5 volts
 - Check the levelness of the blade brake and the electromagnetic clutch, 0,3 mm
-

ELECTRICAL SYSTEM

The electrical system is protected by a fuse which cuts out the entire electrical system if blown.

After finding and repairing the fault, replace the fuse with another of the same rating.

Never replace the fuse with one of a different rating.

The electrical system fuses are underneath the tank (fig. 19).

If the problems persist after all the procedures described above have been carried out, contact the Authorised After-Sales Service Centre.

Never attempt to make difficult repairs unless you have the necessary equipment and technical expertise.

IMPORTANT!

- Take care not to reverse the battery polarity.
- Never operate the mower without the battery, since it is equipped with a charge regulator.
- Take care not to cause short-circuits.

THE MACHINE DOES NOT REMAIN IN NEUTRAL

Adjust the zero turn device by tightening or loosening it (fig. 17).

to adjust the forward and reverse travel speeds, use the screws (fig. 18).

ENDING WORK

After mowing, disengage the blades and drive back to base with the cutting deck in the highest position.

Climber 9.22/ Translation of the original instructions

To stop, move the travel lever to the STOP position (fig. 1B, no. 2), set the throttle lever on the minimum r.p.m., switch off the engine by turning the key on the STOP position (fig. 1, no.7) and lower the deck to the lowest position. Engage the parking brake (fig. 23, no. 2).

CLEANING

Clean the outside of the mower after each use.

STORAGE AND PROLONGED PERIODS OF DISUSE

Store the mower in a dry place, away from atmospheric agents, and preferably cover with a sheet. If the mower is not going to be used for a long period (over 1 month), disconnect the red battery cable and follow the instructions given in the engine manual. Also lubricate all of the articulated joints. Regularly check that the battery voltage does not drop below 12 volts. If it does, recharge the battery.

If the machine is to be out of use for more than 30 days, drain the fuel from the engine to prevent sticky deposits from forming in the fuel intake system or in vital parts of carburettor. To avoid this procedure, it is possible to save fuel in storage up to 12 months by using an appropriate fuel stabilizer. Add the such additive to the fuel in the tank or in the fuel container. Run the engine for a while to let the stabilizer get into the fuel system. **Caution:** if the engine is fed with petrol containing alcohol, drain the fuel tank and run the engine until there is no fuel left.

TRANSPORTING THE MACHINE

If the machine has to be transported on a lorry or a trailer, fasten it to the vehicle using ropes or cables.

TRINCIAERBA IDROSTATICO

GRILLO CLIMBER 9.22

Gentile Cliente,
nel ringraziarla per la fiducia e la preferenza accordata al nostro Grillo CLIMBER, confidiamo che l'uso di questa sua nuova macchina risponda pienamente alle sue esigenze. Per l'impiego ottimale e per la sua manutenzione nel tempo, la preghiamo di leggere attentamente e seguire scrupolosamente le indicazioni di questo libretto; ciò le consentirà di ottenere i massimi risultati e salvaguardare la sua spesa.
La preghiamo di conservare questo libretto, che dovrà sempre accompagnare la macchina.

DESCRIZIONE GENERALE E USO PREVISTO

La macchina Grillo Climber 9.22 è un trinciaerba con operatore a bordo, progettato per il taglio dell'erba, anche in pendenza.

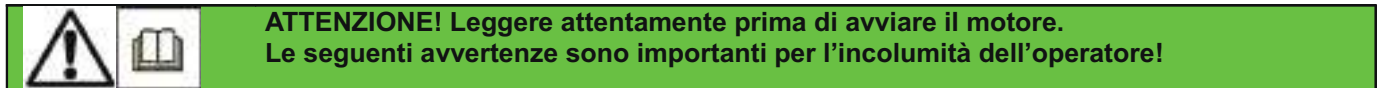

AVVERTENZE

La prudenza è l'arma principale nella prevenzione degli incidenti!

La preghiamo vivamente di leggere con attenzione le seguenti avvertenze nell'uso del trinciaerba, prima ancora di iniziare il lavoro. L'uso improprio del trinciaerba e il suo equipaggiamento possono risultare pericolosi; per ridurre queste possibilità osservare le precauzioni necessarie di seguito riportate:

- 1) Leggere questo manuale interamente, prima di accendere e mettere in movimento il trinciaerba.
- 2) Dare particolare attenzione alle ammonizioni e alle etichette di sicurezza attorno al trinciaerba.
- 3) La rotazione della lama del trinciaerba è altamente pericolosa, non mettere mai le mani o i piedi sotto al piatto rasaerba.
- 4) Prima di fare lavorare con la macchina altre persone bisogna metterle al corrente delle norme di sicurezza e di come si usa.
- 5) Prima d'iniziare il lavoro, verificare che non ci siano persone attorno, specialmente bambini.
- 6) Prima di partire con la macchina a marcia indietro controllare che non ci siano persone od ostacoli.
- 7) **Prima di iniziare il lavoro, indossare indumenti appropriati da lavoro, guanti, scarponi, occhiali.**
- 8) **Indossare appropriate protezioni acustiche (cuffie).**
- 9) Controllare il terreno prima di procedere alla rasatura, che non vi siano sassi, bastoni o corpi estranei, che potrebbero essere scagliati lontano, e quindi molto pericolosi.
- 10) Se si urta un corpo estraneo, disinnestare la lama, fermare il motore, togliere la chiave di avviamento e ispezionare il trinciaerba; se la macchina vibra, farla riparare.
- 11) Prima di scendere dal trinciaerba, spegnere il motore, disinserire la PTO, rimuovere la chiave d'avviamento e abbassare il piatto tosaerba nella posizione più bassa.
- 12) Sui viali sconnessi viaggiare a bassa velocità.
- 13) Sulle pendenze, in discesa moderare la velocità
- 14) In discesa, curvare sempre lentamente.
- 15) L'utilizzatore è sempre responsabile dei danni arrecati a terzi.
- 16) I coltelli deformati o danneggiati devono essere sempre sostituiti, mai riparati.
- 17) Usare sempre ricambi ed accessori originali GRILLO.
- 18) Lavorare solo con la luce del sole o con buona luce artificiale.
- 19) Immagazzinare il carburante in contenitori specificatamente costruiti per questo scopo.
- 20) Fare attenzione quando si lavora vicino ad una strada.
- 21) Far raffreddare il motore prima di mettere la macchina in locali chiusi.
- 22) Non usare la macchina quando si è affaticati e non bere alcolici.
- 23) Evitare fuoriuscite di combustibile e dopo aver riempito il serbatoio pulire ogni fuoriuscita sulla macchina prima di avviare il motore.
- 24) Non manomettere o disattivare i dispositivi di sicurezza.
- 25) Non cambiare le regolazioni del motore, in modo particolare il numero di giri max.
- 26) Non appoggiare pesi sul sedile, si potrebbe disattivare il dispositivo di sicurezza dell'avviamento.
- 27) Non fare nessun tipo di regolazione o pulizia col motore in moto.

- 28) Non fare controllare la macchina da nessuno mentre siete seduti alla guida col motore in moto.

USI IMPROPRI DA EVITARE

- 29) Non permettere passeggeri sulla macchina.
30) Non fare lavorare ragazzi troppo giovani; vietato l'uso ai minori di 16 anni.
31) Non operare col trinciaerba vicino a fossati o banchine che si possono rompere sotto il peso della macchina, specialmente quando la superficie è staccata o bagnata.
32) Sostituire le marmitte danneggiate o usurate.

ULTERIORI ACCORGIMENTI PER LA SICUREZZA

Le avvertenze sopra riportate potrebbero non essere sufficienti ad evitare ogni rischio, nel caso in cui l'operatore non si attenesse all'uso appropriato della presente macchina trinciaerba. Pertanto, per maggiore prudenza specifichiamo quanto segue.

- 33) La rotazione della lama del trinciaerba è molto pericolosa, non mettere mai le mani o i piedi sotto al piatto rasaerba.
34) Non fare retromarcia col motore accelerato.
35) E' pericoloso azionare il volante di guida bruscamente, col motore a massimo regime.
36) Prima di avviare il motore riempire il serbatoio di carburante. Fare rifornimento di combustibile solo all'aperto, spegnere sempre il motore, stare lontano da scintille o fiamme, non fumare! Riposizionare in modo sicuro il tappo del serbatoio e dei contenitori di carburante.
37) Se dovete svuotare il serbatoio carburante, eseguire l'operazione all'aperto.
38) Non lavorare col trinciaerba sopra alla ghiaia che viene aspirata e centrifugata dalla lama, risultando molto pericolosa.
39) Se avete dei bambini, quando non usate la macchina, nascondete la chiave d'avviamento.
40) **ATTENZIONE:** per ridurre il pericolo d'incendio mantenere il vano motore, la marmitta, i collettori di scarico, la batteria, la zona serbatoio e conduttura carburante liberi da erba, foglie, polvere ecc.
41) Non immagazzinare la macchina dentro un edificio dove i vapori del carburante possono arrivare a fiamme, scintille o fili elettrici scoperti.

Disinnestare la trasmissione del piatto di taglio, spegnere il motore e disinserire le candele:

a) prima di pulire i punti ostruiti.

b) prima di controllare o riparare il trinciaerba.

c) dopo aver urtato un corpo estraneo (ispezionare l'organo di taglio per verificare che non sia danneggiato).

d) se la macchina comincia a vibrare in modo anomalo, effettuare immediatamente un controllo generale per individuare la ragione che provoca questa anomalia: se necessario richiedere l'intervento di un professionista.

IDENTIFICAZIONE E ASSISTENZA



IDENTIFICAZIONE

Il Grillo CLIMBER 9.22 è fornito di una targhetta, posta sotto al cruscotto con il numero della macchina.

SERVIZIO ASSISTENZA

Questo manuale fornisce le indicazioni per l'uso del trinciaerba e per una corretta manutenzione di base, eseguibile dall'utilizzatore. Per gli interventi non descritti in questo libretto, interpellare il Rivenditore di Zona.

RICAMBI

Si raccomanda di impiegare esclusivamente ricambi originali, gli unici che offrono caratteristiche di sicurezza e intercambiabilità.

Ogni richiesta deve essere corredata del numero di matricola della macchina e il numero di codice del

pezzo da sostituire.

Per i ricambi del motore, attenersi a quanto indicato nel libretto specifico.

GARANZIA

La garanzia è fornita nei modi e nei limiti indicati dalla legge vigente. Il rivenditore dovrà obbligatoriamente consegnare il certificato di garanzia della macchina al cliente finale, stampando una copia della registrazione dal sito Grillo.

Per quanto riguarda il motore, valgono le condizioni previste dai rispettivi Produttori.

RICAMBI CHE SI CONSIGLIANO DI TENERE DI SCORTA

N. 2 lame

N. 2 viti lame

N. 2 dadi viti lame

N. 1 serie cinghie

N. 1 filtro aria motore

N. 1 filtro olio motore

CARATTERISTICHE TECNICHE

MOTORE: B&S INTEK PROFESSIONAL SERIES OHV 656 cm³ 22 HP (16,2 kW), bicilindrico a benzina

CONSUMO ORARIO: 4,3 litri/h

AVVIAMENTO: elettrico con batteria 12V

CAMBIO: trasmissione idrostatica

DIFFERENZIALE: con bloccaggio

FRIZIONE: elettromagnetica per P.T.O con freno lama

VELOCITÀ: da 0 a 9 km/h con variazione continua + RM da 0 a 4 km/h

PNEUMATICI anteriori: 13x5.00 – 6; **posteriori:** 17x8.00 – 8

FRENI: anteriori di emergenza; posteriori di stazionamento.

SEDILE: comfort con braccioli – regolabile.

PIATTO DI TAGLIO: a scarico laterale / posteriore

SISTEMA DI TAGLIO: rotativo a 1 lama

LARGHEZZA DI TAGLIO: 910 mm

ALTEZZA DI TAGLIO: da 30 a 90 mm, 4 diverse posizioni di taglio e 1 di trasferimento

RESA: 7.200 m²/h (indicativa)

RAGGIO INTERNO DI STERZATA: 38 cm

SERBATOIO: 13 litri - **RISERVA:** 3 litri

ACCESSORI: set ruote GARDEN, piatto da 130 cm MP, kit mulching per piatto da 91 cm, sfera gancio traino

DIMENSIONI: Lunghezza 1.800 mm – Larghezza 950 mm – Altezza 1.070 mm

PESO: 307 kg

MESSA IN OPERA DELLA MACCHINA

- 1) Controllare l'integrità della macchina, che non abbia subito danni durante il trasporto.
- 2) Verificare i livelli olio, motore, trasmissione idrostatica, riduttore ruote.
- 3) Verificare la pressione dei pneumatici:
1 BAR ruote anteriori 13 x 5.00-6
1,5 BAR ruote posteriori 17 x 8.00-8.
- 4) Controllare il voltaggio della batteria, non deve risultare inferiore al valore di 12,5 volt, eventualmente provvedere alla ricarica. Se la batteria è stata fornita a secco con acido a parte, per la messa in opera procedere come segue: inserire l'acido e attendere 2 ore. Caricare la batteria con un caricabatteria regolato a 12 Volt su carica lenta per 2 ore.
IMPORTANTE! Durante il montaggio evitare di invertire le polarità della batteria.

BATTERIA - ATTENZIONE

I gas sprigionati dalla batteria sono esplosivi, tenetela lontano da fiamme o scintille. Controllate periodicamente il livello del liquido e tenete lubrificati con grasso idoneo i morsetti.

RODAGGIO - ATTENZIONE!!

Sostituire l'olio motore dopo le prime 20 ore di funzionamento unitamente al filtro. Controllare che non vi siano perdite d'olio o viti lente, in particolare quelle di fissaggio della lama, dello sterzo e delle ruote. Registrare la tensione delle cinghie trasmissione idrostatica (fig. 16).

ISTRUZIONI D'USO

PRIMA DI AVVIARE IL MOTORE

Prima di avviare il motore controllare sempre:

- che l'olio nel motore sia a livello (fig. 2)
- che l'olio del motore idraulico sia a livello (fig. 3);
- che la leva avanzamento sia in posizione di folle (fig. 1B, n.2)
- che le griglie di aspirazione per il raffreddamento del motore siano pulite (fig. 5):
- che il filtro aria sia ben pulito (fig. 6);
- che il piatto tosaerba sia ben pulito;
- che le alette del motore idraulico siano pulite (fig. 7);
- che le lame siano ben affilate e saldamente fissate;
- che la vite centrale mozzo lama sia ben serrata (fig. 1C n. 3).

Riempire il serbatoio di carburante servendosi di un imbuto munito di un filtro molto fine (fig. 1A, n. 4).

AVVIAMENTO DEL MOTORE

- Spingere fino a metà corsa il manettino acceleratore (fig. 1B, n. 5)
- Se il motore è freddo azionare il dispositivo di starter (fig. 1B, n. 6). Ruotare la chiave di avviamento posta sul cruscotto (fig. 1, n. 7).
- Una volta avviato il motore disinserire lo starter, aspettare qualche minuto per riscaldare il motore.
- Per spegnere il motore ruotare la chiave d'avviamento nella posizione di STOP (fig. 1 n. 7).

Nota: durante i trasferimenti è bene che il piatto di taglio sia in posizione di massima altezza.

INIZIO DEL LAVORO

- Scegliere l'altezza di taglio agendo sulla leva (fig. 1D, n. 8), accelerare opportunamente il motore, innestare la PTO (fig. 1, n.1). Azionare dolcemente la leva avanzamento (fig. 1B, n. 2) ed iniziare il lavoro. Per fermarsi riportare la leva avanzamento in posizione stop.
- La leva (fig. 1B, n. 2) serve anche per la retromarcia, spostandola indietro la macchina retrocede - azionarla dolcemente.

FRENO ANTERIORE

Il freno anteriore (fig. 23 n. 1) va utilizzato unicamente come freno di emergenza in discesa per non fare scivolare la macchina. Utilizzato in combinazione con il bloccaggio differenziale, rende la macchina

molto stabile in discesa. In condizioni normali, per rallentare e frenare, utilizzare solo la leva di avanzamento.

FRENO DI STAZIONAMENTO

Il freno di stazionamento si inserisce spingendo la leva verso l'alto e aggacciandola all'apposito fermo (fig. 23, n.2); in questa posizione, nel caso si inserisca l'avanzamento, un segnalatore acustico avverte che il freno di parcheggio è inserito. Per registrare il freno di stazionamento, agire sul dado a corona (fig. 22).

POSIZIONI DI TAGLIO

Per regolare l'altezza di taglio si agisce sulla leva (fig. 1D, n. 8).

Il piatto può essere posizionato in 4 diverse posizioni di taglio da 30 a 90 mm ed una posizione di trasferimento nella quale la lama si disinnesta automaticamente (fig. 1D).

In presenza di terreno accidentato, cunette o dossi, è conveniente operare con il piatto nella posizione di taglio più alta onde evitare urti da parte della lama.

TERRENI IN PENDENZA

I terreni ripidi devono essere percorsi possibilmente nel senso salita/discesa, facendo molta attenzione nei cambi di direzione, che le ruote a monte non incontrino ostacoli (sassi, rami, radici, ecc.) che potrebbero causare il ribaltamento o la perdita di controllo della macchina. Se le ruote motrici tendono a slittare, utilizzare il bloccaggio differenziale (fig. 8). Premendo si inserisce, abbandonando il pedale si disinnesta automaticamente.

Valutare pertanto le varie situazioni e prestare attenzione **in presenza di terreno umido e erba bagnata in quanto la macchina potrebbe scivolare**. In discesa partire a bassa velocità ed evitare di calpestare erba secca o tagliata in quanto le ruote perdono aderenza.

INTERVENTI DEI DISPOSITIVI DI SICUREZZA

Ricordare sempre che il motore si ferma ogni volta che:

– L'operatore si alza dal sedile.

Inoltre il motore non si avvia se:

– La lama è innestata.

– Se non si è seduti al posto di guida.

– Se il piatto non è nella posizione più alta di trasferimento.

REGOLE UTILI PER IL BUON USO

- 1) Non forzare mai il motore: quando fuma dallo scarico, è sotto sforzo; bisogna rallentare.
- 2) Non tenere la macchina sotto la pioggia.
- 3) Se nella prima giornata di lavoro la macchina si riscalda un po' fermatela, ha bisogno di riposare.
- 4) Affilare frequentemente le lame; il taglio sarà migliore e il motore forzerà di meno.
- 5) Controllare il terreno prima di procedere alla rasatura che non vi siano sassi, bastoni o corpi estranei.
- 6) Durante la rasatura tenere il motore a massimo regime, regolare la velocità in base all'altezza dell'erba.
- 7) **Mantenere pulite le griglie sopra al motore e le alette di raffreddamento del motore idraulico (fig. 5 e fig. 7).**

MANUTENZIONE E LUBRIFICAZIONE

ATTENZIONE!

- **Scollegare le candele prima di iniziare qualsiasi intervento di pulizia, manutenzione o riparazione. Indossare indumenti adeguati e guanti da lavoro.**
- **Qualora si sollevi la macchina o parte di essa, usare sempre strumenti idonei quali supporti o fermi di sicurezza.**
- **Non lasciare la macchina in manutenzione, priva di sicurezze o sollevata, in luoghi accessibili a persone inesperte, specialmente bambini.**
- **Non disperdere mai nell'ambiente olii esausti, benzina, ogni altro prodotto inquinante!**
- **Un'efficiente manutenzione e una corretta lubrificazione contribuiscono a mantenere la macchina in perfetta efficienza.**

MOTORE

Per gli intervalli di lubrificazione seguire le norme contenute nel libretto del motore; comunque è **indispensabile sostituire l'olio dopo le prime 20 ore di lavoro**, utilizzando olio motore SAE 30. Per togliere l'olio svitare il tappo A (fig. 20B). Sostituire il filtro olio (fig. 10).

RIDUTTORE RUOTE

Controllare il livello olio ogni 100 ore svitando il tappo (fig. 11, rif. A); se occorre aggiungere olio per cambio 80W90 (API GL-5). Per togliere l'olio svitare il tappo (fig. 11, rif. B), sostituirlo ogni 1000 ore. Quantità lt. 1,9 (inserire l'olio dal tappo di sfiato fig. 11, rif. A).

MOTORE IDRAULICO

Controllare il livello nella vaschetta di espansione con motore freddo, deve arrivare nella tacca di livello (fig. 3); se occorre aggiungere olio motore 15W50 oppure 20W50. Sostituire l'olio ogni 200 ore di lavoro. Per togliere l'olio svitare il tappo (fig. 4); inserirlo dalla vaschetta. Mantenere ben pulite le alette e la serpentina del motore idraulico (fig. 3, rif. A e fig. 7). Quantità lt. 1.

FILTRO ARIA

Controllare il filtro aria ogni 4 ore od anche più frequentemente se l'ambiente è molto polveroso (fig. 6). Controllare la griglia a rete di aspirazione del raffreddamento del motore (fig. 5). Per non pregiudicare il passaggio dell'aria che serve a raffreddare il motore bisogna tenere sempre pulite le griglie esterne ed interne. Mantenere ben pulito il vano motore, la trasmissione idrostatica, la griglia di aspirazione.

CONTROLLO LAME E PIATTO

Una lama non affilata strappa l'erba, conferendogli un brutto aspetto; è necessario che l'affilatura sia sempre eseguita sui taglienti delle due lame. Per smontare una lama, afferrarla saldamente, utilizzando guanti da lavoro e svitare la vite centrale, attenzione la vite è destra (fig. 1C, n. 3). Affilare entrambi i taglienti per mezzo di una mola a grana media e verificare l'equilibratura della lama sorreggendola con un tondo infilato nel foro centrale.

Per le due lame di taglio eseguire il montaggio seguendo lo schema (fig. 13).

ATTENZIONE!

Serrare bene a fondo la vite di fissaggio (fig. 1C, n. 3). Sostituire sempre i coltelli danneggiati o storti; non tentare mai di ripararli! Per il montaggio seguire lo schema (fig. 13). **USARE SEMPRE COLTELLI ORIGINALI!** Se risultano usurati si possono girare in quanto sono dotati di doppio tagliente.

PIATTO DI TAGLIO DA 910 mm

REGOLAZIONE PIATTO DI TAGLIO 910 mm

Una buona planarità del piatto è essenziale per ottenere un prato uniformemente rasato.

Posto il rasaerba su una superficie piana e verificata la corretta pressione dei pneumatici, agire sui registri di destra e di sinistra fino a portare il bordo del piatto alla stessa distanza del pavimento, 30 mm sia da un lato che dall'altro (con l'operatore seduto) (fig. 14 – 14A).

Nel caso non si riuscisse ad ottenere un buon parallelismo, consultare un Centro di Assistenza Autorizzato.

CINGHIA MOTORE

LAMA PIATTO 910 mm

La cinghia motore – lama piatto è autoregolante, non ha bisogno di nessuna regolazione: basta controllare la tensione della molla (fig. 15). Se si verifica l'attorcigliamento o la fuoriuscita della cinghia controllare le seguenti misure, tenendo il piatto nella posizione più alta (posizione di trasferimento).

- 1) Dal bordo anteriore del piatto al terreno 170 mm (fig. 24).
- 2) Dal bordo posteriore del piatto al terreno 170 mm (fig. 24).
- 3) Agire sui registri (fig. 14 – 14A).
- 4) Attenzione, quando si posizionano i guidacinghia occorre avvicinarli alla cinghia controllando il piatto nelle varie altezze (fig. 12, rif. A). Verificare che la cinghia lavori sempre la centro del tenditore (fig. 15, rif. A). Il tenditore deve sporgere di 5/8 mm rispetto al telaio, come illustrato in fig. 25.

PIATTO DI TAGLIO 130 MP

Questo piatto di taglio a 3 lame ha una larghezza di taglio di 1300 mm ed incorpora due funzioni: scarico posteriore e mulching. Per passare dalla funzione scarico posteriore a quella di mulching è sufficiente aggiungere una paratia posteriore, fornita di serie, e non è necessario cambiare le lame (fig. 26 – 27).

MANUTENZIONE PIATTO 130 MP

Per il buon funzionamento della cinghia piatto e un taglio uniforme:

-portare il piatto nella posizione più bassa.

-agire sui bracci anteriori (fig. 34) per portar la parte anteriore del piatto a 35 mm da terra (fig. 28): la misura va effettuata nel punto indicato in fig. 29, rif. A.

-agire sui dispositivi di regolazione (fig. 35) per portare la parte posteriore del piatto a 35 mm da terra (fig. 30): la misura va effettuata nel punto indicato in (fig. 29, rif. B).

Per verificare la cinghia piatto, occorre svitare il pomello rif. D (fig. 31) e sfilare le due protezioni. Qualora si riscontrasse una variazione in lunghezza della cinghia e conseguente malfunzionamento, è possibile regolare la tensione agendo sul registro (fig. 32). Qualora si proceda alla sostituzione della cinghia, per il rimontaggio seguire lo schema illustrato in fig. 33. La molla va mantenuta regolata a 77 mm (fig. 32, rif. B). Il tenditore va lubrificato ogni 50 ore (fig. 32, rif. C).

CINGHIE MOTORE – TRASMISSIONE IDROSTATICA

Qualora si riscontrasse una variazione in lunghezza della cinghia e conseguente malfunzionamento, è possibile regolare la tensione agendo sul registro (fig. 16). Attenzione: non comprimere completamente la molla sotto al dado, le cinghie non devono essere né troppo tese, né lente. La molla va mantenuta regolata a 44 mm (fig. 16).

ROTAZIONE LAMA

Per innestare e disinnestare la rotazione della lama si agisce sul pulsante n. 1, fig.1.

Durante l'innesto il motore deve essere a metà regime (vedi indicazione sull'adesivo acceleratore) e la macchina deve essere al di fuori dell'erba da tagliare. Non inserire le lame con motore a massimo regime. La macchina è dotata di frizione elettromagnetica che funziona anche da freno lama durante il disinnesto. Il disinnesto avviene anche automaticamente nella posizione più alta della leva regolazione altezza di taglio.

SOSTITUZIONE CINGHIE

La trasmissione del movimento del motore alla trasmissione idraulica e dal motore alle lame è ottenuta per mezzo di due cinghie trapezoidali. **Sostituire le cinghie non appena manifestano segni di usura!** La loro sostituzione e successive regolazioni sono abbastanza complesse ed è indispensabile vengano affidate ad un Centro Assistenza Autorizzato.

Per la cinghia motore piatto di taglio, occorre smontare i guidacinghia della puleggia piatto e sganciare la molla tendicinghia e smontare la protezione (fig. 15, rif. B).

Per le due cinghie motore rinvio e rinvio motore idraulico, procedere come segue:

1) togliere la griglia posteriore e superiore

2) allentare il dado tendicinghia (fig. 16)

USARE SEMPRE CINGHIE ORIGINALI!

DISPOSITIVO DI SBLOCCO DELLA TRAZIONE

Il dispositivo di sblocco della trazione è posizionato dietro al sedile. Se si verificasse un'avaria alla macchina, per poterla trainare o spostare a mano posizionare la levetta verso l'esterno (fig. 20, pos. A). Nella posizione (fig. 20, pos. B) la macchina è in lavoro. Verificare che il pistoncino del motore idraulico durante il lavoro non rimanga premuto, eventualmente registrare il dado (fig. 21).

REGOLAZIONE BLOCCAGGIO DIFFERENZIALE

il bloccaggio differenziale si deve innestare a metà della corsa del pedale (fig. 8). per regolare l'innesto del bloccaggio differenziale, agire sul registro illustrato in fig. 9.

TABELLA RIASSUNTIVA MANUTENZIONE

OPERAZIONE		OGNI 8 ORE	PRIME 20 ORE	OGNI 50 ORE	OGNI 100 ORE	OGNI ANNO O 200 ORE
Olio motore	Controllare il livello	●				
	Cambiare		●		●	
Filtro aria	Controllare	●				
	Sostituire				*	
Candela	Controllare/registrare				●	
	Sostituire					●
Olio motore idraulico	Controllare il livello		●	●		
	sostituire					●
Controllare che: -griglia aspirazione motore sia pulita		●				
Controllare che: -alette e cilindri motore siano ben puliti					●	
Olio cambio	Controllare il livello		●		●	
	Sostituire					*
Controllare affilatura e fissaggio lame		●				
Lubrificare con grasso			●	●		

● operazione raccomandata

* operazione da eseguire se necessario

PUNTI DI LUBRIFICAZIONE CON GRASSO



GUIDA ALLA IDENTIFICAZIONE DEGLI INCONVENIENTI

CAUSA	INCONVENIENTE RIMEDIO
<p>Con la chiave in pos. AVV. il cruscotto rimane spento</p>	
<ul style="list-style-type: none"> - La batteria non eroga corrente alcuna - 	<ul style="list-style-type: none"> - Controllare i cavi di collegamento Controllare il livello dell'elettrolito - Ricaricare la batteria - Sostituire il fusibile
<p>Il cruscotto si accende, ma con la chiave in pos. AVV. il motorino di avviamento non gira</p>	
<ul style="list-style-type: none"> - La batteria non eroga sufficiente corrente - Manca il consenso all'avviamento 	<ul style="list-style-type: none"> - Ricaricare la batteria - Leva avanzamento in posizione stop - Disinserire le lame - Sedetevi al posto guida
<p>Avviamento difficoltoso o funzionamento irregolare del motore</p>	
<ul style="list-style-type: none"> - Problemi di carburazione - Depositi o impurità nel carburante 	<ul style="list-style-type: none"> - Pulire o sostituire il filtro dell'aria - Regolare il carburatore (attenersi al libretto motore) - Svuotare il serbatoio ed impiegare benzina fresca - Controllare ed eventualmente sostituire il filtro benzina
<p>Il motorino gira ma il motore non si avvia</p>	
<ul style="list-style-type: none"> - Mancanza del flusso di benzina - Insufficienza nell'impianto d'accensione 	<ul style="list-style-type: none"> - Controllare che lo starter sia azionato (se il motore è freddo) - Verificare livello nel serbatoio - Controllare il cablaggio del comando apertura carburatore - Controllare (ed eventualmente sostituire) il filtro benzina - Controllare che il foro di sfiato sul tappo del serbatoio non sia otturato - Controllare il fissaggio dei cappucci delle candela - Verificare la pulizia e la corretta distanza fra gli elettrodi
<p>Calo di rendimento del motore durante il taglio</p>	
<ul style="list-style-type: none"> - Velocità di avanzamento elevata in rapporto all'altezza di taglio 	<ul style="list-style-type: none"> - Diminuire la velocità
<p>Taglio irregolare</p>	
<ul style="list-style-type: none"> - Piatto di taglio non parallelo al terreno 	<ul style="list-style-type: none"> - Controllare la pressione dei pneumatici - Ripristinare il parallelismo del piatto

- Inefficienza della lama
 - Controllare il corretto montaggio della lama
 - Affilare o sostituire le lame
 - Controllare la tensione della cinghia motore piatto

Vibrazioni durante il funzionamento

- Lame squilibrate
 - Equilibrare o sostituire le lame se danneggiate
- Fissaggi allentati
 - Verificare e serrare le viti di fissaggio delle lame, del motore e del telaio

Inserimento PTO irregolare

- Premendo il pulsante PTO la lama non si inserisce
 - Verificare il voltaggio della batteria, non deve essere inferiore a 12,5 volt
 - Regolare la planarità freno lama frizione elettromagnetica a 0,3mm

IMPIANTO ELETTRICO

L'impianto elettrico è protetto da un fusibile che, se interrotto, provoca la totale inefficacia di tutto l'impianto elettrico.

Ricercato e riparato il guasto, sostituire il fusibile avariato con uno di uguale portata.

Non sostituire mai il fusibile con uno di portata diversa.

I fusibili dell'impianto elettrico si trovano sotto al serbatoio (fig. 19).

Se gli inconvenienti perdurano dopo aver eseguito le operazioni sopra descritte, contattare il Centro Assistenza Autorizzato.

Non tentare mai di effettuare riparazioni impegnative senza avere i mezzi e le cognizioni tecniche necessarie.

IMPORTANTE!

- Evitare di invertire la polarità della batteria.
- Non far funzionare il rasaerba senza la batteria, essendo dotato di un regolatore di carica.
- Fare attenzione a non causare corto circuiti.

LA MACCHINA NON STA IN FOLLE

Registrare allentando o stringendo il dispositivo di ritorno a zero (fig. 17).

Per registrare la velocità in marcia avanti e in RM agire sulle viti (fig. 18).

FINE LAVORO

Terminata la rasatura, disinnestare le lame, ed effettuare il percorso di ritorno con il piatto di taglio in posizione di massima altezza.

Per fermarsi mettere la leva avanzamento in posizione STOP (fig. 1B, n. 2), portare il manettino acceleratore al minimo, spegnere il motore ruotando la chiave nella posizione di STOP (fig. 1, n. 7), abbassare il piatto nella posizione più bassa, inserire il freno di stazionamento (fig. 23, n. 2).

PULIZIA

Dopo ogni utilizzo, ripulire l'esterno del rasaerba.

RIMESSAGGIO E INATTIVITÀ PROLUNGATA

Riporre la macchina in un ambiente asciutto, al riparo dalle intemperie e, possibilmente, ricoprirla con un telo. Se si prevede un prolungato periodo di inattività (superiore a 1 mese), provvedere a scollegare il cavo rosso della batteria (fig. 23) e seguire le indicazioni contenute nel libretto di istruzioni del motore; lubrificare inoltre tutte le articolazioni.

Controllare periodicamente che il voltaggio della batteria non scenda sotto il valore di 12 Volt e in tal caso provvedere alla ricarica.

Se la macchina non viene utilizzata per più di 30 giorni occorre svuotare del carburante il motore onde prevenire la formazione di depositi gommosi nel sistema di alimentazione o in parti vitali del carburatore. Nel caso si volesse evitare questa operazione, è possibile prolungare la conservazione del carburante in

rimessaggio fino a 12 mesi aggiungendo uno stabilizzante per benzina adatto allo scopo. Miscelare l'additivo al carburante nel serbatoio o nel recipiente del carburante. Accendere il motore per far circolare l'additivo nel sistema di alimentazione. Nota: se il motore utilizza benzina contenente alcol, svuotare il serbatoio facendo funzionare il motore fino ad esaurire il carburante.

AVVERTENZE PER IL TRASPORTO

Se la macchina viene trasportata a bordo di un camion o un rimorchio, assicurarla al mezzo di trasporto mediante funi o cavi.

DESBROZADORA HIDROSTATICA

GRILLO CLIMBER 9.22

Estimado cliente,

la agradecemos por la confianza y la preferencia que ha mostrado por nuestro GRILLO CLIMBER 9.22 y confiamos que el uso de su nueva máquina responda plenamente a sus exigencias.

Para un empleo óptimo y un perfecto mantenimiento, le rogamos lea atentamente las indicaciones de este manual y procure seguirlas escrupulosamente, ello le permitirá obtener los máximos resultados y salvaguardar su compra. Le rogamos conserve siempre este manual, que debe acompañar la máquina.

DESCRIPCIÓN GENERAL Y USO PREVISTO

El Climber 9.22 es una desbrozadora con asiento, construido para cortar la hierba, en terrenos pendientes también.

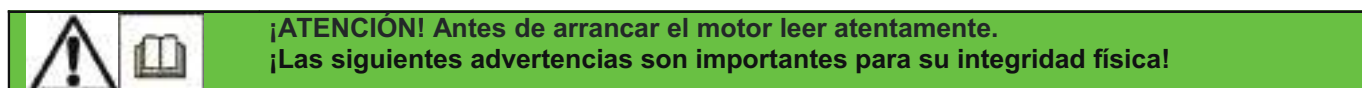

NORMAS DE PREVENCIÓN DE ACCIDENTES

¡La prudencia es el arma principal en la prevención de cualquier accidente!

Le rogamos lea con atención las siguientes advertencias antes de iniciar el trabajo con la cortadora de césped. El uso inadecuado de la máquina y de su equipamiento puede resultar dañoso; para reducir las posibilidades de riesgo, es necesario tomar las precauciones necesarias que a continuación se enumeran:

- 1) Leer todo el manual, antes de encender y poner en funcionamiento la cortadora de césped.
- 2) Prestar especial atención a las prohibiciones y a los adhesivos de seguridad colocados en la máquina.
- 3) La rotación de la cuchilla de la cortadora de césped es sumamente peligrosa, **nunca poner las manos o los pies debajo del plato de corte.**
- 4) Antes de permitir que otras personas trabajen con la máquina, es preciso ponerlas al corriente de las normas de seguridad y de cómo se usa la misma.
- 5) Antes de encender la máquina, controlar que no hayan personas alrededor de la misma, especialmente niños.
- 6) Antes de retroceder con la máquina en funcionamiento, controlar que no hayan personas u obstáculos.
- 7) **Antes de iniciar el trabajo, ponerse una indumentaria apropiada: guantes, botas, gafas de protección.**
- 8) Durante el trabajo, póngase adecuados medios de protección acústica (cascos).
- 9) Controlar el terreno antes de proceder a cortar el césped, removiendo las piedras, palos o cuerpos extraños que puedan ser arrojados lejos y resultar de ese modo sumamente peligrosos.
- 10) Si se choca contra un cuerpo extraño, desembragar la cuchilla, parar el motor, desconectar las bujías, quitar la llave de arranque e inspeccionar la cortadora.
- 11) Antes de encender la cortadora de césped, apagar el motor, desconectar la PTO (toma de fuerza) y extraer la llave de encendido y bajar el plato de corte en la posición más baja.
- 12) En senderos secundarios, viajar a baja velocidad.
- 13) Si el terreno es muy inclinado, moderar la velocidad durante el descenso.
- 14) En las bajadas, curvar siempre de manera muy lenta.
- 15) El usuario siempre es responsable de los daños originados a terceros.
- 16) Las cuchillas deformadas o dañadas siempre deben ser sustituidas, no reparadas.
- 17) Usar siempre recambios originales Grillo.
- 18) Cortar sólo a la luz del sol o con buena iluminación artificial.
- 19) Almacenar el combustible en recipientes fabricados específicamente con dicha finalidad.
- 20) Prestar atención cuando se trabaje en proximidad de una carretera.
- 21) Dejar enfriar el motor antes de guardar la máquina en ambientes cerrados.
- 22) No utilizar la máquina en caso de estar cansado y no hacer uso de bebidas alcohólicas.

- 23) Evitar las pérdidas de combustible y, tras haber llenado el tanque, limpiar los residuos que queden sobre la máquina antes de poner en marcha la misma.
- 24) No manipular ni desactivar los dispositivos de seguridad.
- 25) No modificar las regulaciones del motor, especialmente la cantidad máxima de revoluciones.
- 26) No ponga pesos sobre el asiento, el dispositivo de seguridad de arranque podría desactivarse.
- 27) No hacer algún tipo de regulación o limpieza con el motor en marcha.
- 28) No hacer controlar la máquina por otras personas mientras esté conduciendo con el motor en marcha.

EVITAR LOS USOS INCORRECTOS

29) No llevar pasajeros.

- 30) No deje trabajar a muchachos demasiado jóvenes: se prohíbe el uso a los menores de 16 años.
- 31) No trabajar con la cortadora de césped cerca de fosos o banquetas que puedan ceder bajo el peso de la máquina, especialmente cuando la superficie se presenta movediza o mojada.
- 32) Sustituir el silenciador de escape cuando el mismo esté gastado o dañado.

MEDIDAS PREVENTIVAS COMPLEMENTARIAS

Las advertencias citadas arriba podrían no ser suficientes al fin de evitar cualquier riesgo, en el caso de que el operador no respete el uso apropiado de la máquina cortacésped. Por eso, añadimos las medidas preventivas de seguridad que se dan a continuación.

- 33) La rotación de la cuchilla de la cortadora de césped es sumamente peligrosa, **nunca poner las manos o los pies debajo del plato de corte.**
- 34) No hacer marcha atrás con el motor acelerado.
- 35) Es peligroso accionar el volante de manera brusca.
- 36) Antes de arrancar, reposte de combustible el tanque. Haga el abastecimiento sólo al aire libre, apague siempre el motor, manténgase alejado de chispas o llamas, ¡no fume! Cierre bien el tapón del depósito y de los contenedores de carburante.
- 37) Si fuera necesario vaciar el tanque de combustible, efectuar la operación al aire libre.
- 38) No trabajar con la cortadora de césped sobre la grava, dado que la misma es aspirada y centrifugada por la cuchilla, resultando sumamente peligrosa.
- 39) Esconder las llaves donde los niños no pueden encontrarlas.
- 40) ATENCIÓN: Para reducir el peligro de incendio, mantener el alojamiento motor, el silenciador del escape, los tubos de escape, la batería, la zona del tanque y los conductos de combustible limpios de césped, hojas, polvo, etc.
- 41) No almacenar la máquina dentro de un edificio donde los vapores del combustible puedan entrar en contacto con llamas, chispas o cables de electricidad descubiertos.

Desinsertar la transmisión del plato de corte, apagar el motor y desconectar la bujía

a) antes de limpiar los puntos obstruidos.

b) antes de controlar o reparar la cortadora.

c) en caso de choque contra un cuerpo extraño (inspeccionar el órgano de corte para comprobar que no haya daños).

d) si la máquina empieza a vibrar de manera anómala, efectuar en seguida un control general para individuar el origen de la anomalía: si necesario, contacte a un profesional.

IDENTIFICACIÓN Y ASISTENCIA



IDENTIFICACIÓN

La desbrozadora CL9.22 está dotada de una placa de identificación con el número de bastidor de máquina situada debajo de tablero de control.

SERVICIO ASISTENCIA

Este manual ofrece las indicaciones para el uso de la cortadora de césped y para un buen mantenimiento básico, posible de ser efectuado por el usuario. Para obtener información acerca de las intervenciones no descritas en este manual, se ruega ponerse en contacto con el Revendedor local.

REPUESTOS

Se recomienda utilizar exclusivamente repuestos originales, los únicos que ofrecen características de seguridad y posibilidad de intercambio. Cada pedido debe ser acompañado por el número de bastidor de la máquina y la referencia de la pieza a sustituir.

Para los repuestos del motor, atenerse a las indicaciones del manual correspondiente.

GARANTÍA

La garantía es ofrecida en los modos y dentro de los límites previstos por la ley en vigor. El revendedor tiene que entregar el certificado de garantía de la máquina al cliente final, imprimiendo una copia de la registración del sitio Internet Grillo.

Por lo que respecta al motor, valen las condiciones previstas por los respectivos fabricantes.

REPUESTOS QUE SE RECOMIENDA TENER

N. 2 cuchillas

N. 2 tornillos cuchillas

N. 2 tuercas tornillos cuchillas

N. 1 serie correas

N. 1 filtro aire motor

N. 1 filtro aceite motor

CARACTERÍSTICAS TÉCNICAS

MOTOR: B&S INTEK 7220 PROFESSIONAL SERIES, 656 cm³, OHV 22 HP (16,2 kW) de dos cilindros, gasolina.

CONSUMO HORARIO: 4,3 litros/h.

ARRANQUE: eléctrico, batería 12 V.

CAMBIO: transmisión hidrostática.

DIFERENCIAL: con bloqueo.

EMBRAGUE: por P.T.O, electromagnética, con freno cuchilla.

VELOCIDAD: de 0 a 9 km/h con variación continua y marcha atrás de 0 a 4 km/h.

NEUMATICOS DELANTEROS: 13x5.00-6 **TRASEROS:** 17x8.00-8

FRENOS: delanteros de emergencia, traseros de estacionamiento.

ASIENTO: confort con apojabrazos – ajustable.

PLATO DE CORTE: con descarga lateral/ trasera.

TIPO DE CORTE: 1 cuchilla rotativa.

ANCHO DE CORTE: 910 mm.

ALTURA DE CORTE: de 30 a 90 mm, 4 posiciones de corte diferentes y 1 de traslado.

CAPACIDAD HORARIA: 7.200 m²/h (aprox.)

RADIO DE GIRO INTERIOR: 380 mm.

CAPACIDAD TANQUE CARBURANTE: 13 litros

RESERVA: 3 litros

ACCESORIOS: series ruedas para césped, plato cm 130 MP, Kit Mulching para plato cm 91, esfera para gancho, tiro a esfera.

DIMENSIONES: Largo 1.800 mm – Ancho 990 mm – Alto 1.070 mm

PESO: 307 kg

PUESTA EN MARCHA DE LA MÁQUINA

- 1) Controlar la integridad de la máquina, que no haya sufrido daños durante el transporte.
- 2) Controlar los niveles de aceite, aceite motor, transmisión hidrostática, reductor ruedas.
- 3) Controlar la presión de los neumáticos:
1 BAR ruedas delanteras 13 x 50/6
1,5 BAR ruedas traseras 17 x 8.00-8
- 4) Controlar el voltaje de la batería, que no debe resultar inferior a los 12,5 voltios, eventualmente proceder a la recarga de la misma.
Si la batería ha sido suministrada vacía, con el ácido aparte, para ponerla en funcionamiento proceder de la siguiente manera:
 - introducir el ácido y esperar dos horas.
 - cargar la batería con un cargador regulado en 12 voltios, en carga lenta por dos horas.Atención: Si no se respeta esta norma, se puede provocar el deterioro de la batería y la pérdida de ácido durante el trabajo.
¡IMPORTANTE! Durante el montaje, evitar la inversión de los polos de la batería.

BATERÍA - ¡ATENCIÓN!

Los vapores emitidos por la batería son explosivos, por ello es necesario mantenerla lejos de llamas o chispas. Controlar periódicamente el nivel del líquido y mantener los bornes engrasados con grasa apropiada.

RODAJE - ¡ATENCIÓN!

Sustituir el aceite motor y el filtro tras las primeras 20 horas de funcionamiento. Controlar que no se produzcan pérdidas de aceite y que no se aflojen los tornillos, especialmente los que fijan la cuchilla de corte, el volante y las ruedas. Regular la tensión de las correas de transmisión hidrostática (fig. 16).

INSTRUCCIONES DE USO

Antes de poner en marcha el motor, controlar siempre que:

- el aceite del motor esté a nivel (fig. 2);
- el aceite del motor hidráulico esté a nivel (fig. 3);
- la palanca de avance esté en punto muerto (fig. 1/B n. 2);
- las rejillas de aspiración para la refrigeración del motor estén limpias (fig. 5);
- el filtro de aire esté bien limpio (fig. 6);
- el plato de corte esté bien limpio;
- las aletas del motor hidráulico estén limpias (fig. 7);
- las cuchillas estén bien afiladas y fuertemente aseguradas;
- el tornillo central del cubo de la cuchilla esté bien ajustado (fig. 1/C n. 3);

Llenar el tanque de combustible sirviéndose de un embudo dotado de un filtro muy fino (fig. 1/A n. 4).

PUESTA EN MARCHA DEL MOTOR

- Empujar la manecilla del acelerador hasta la mitad de su recorrido (fig. 1/B n. 5).
- Si el motor está frío, accionar el stárter (fig. 1/B n. 6). Girar la llave de puesta en marcha colocada en el salpicadero (fig. 1 n. 7).
- Una vez en marcha el motor, desconectar el stárter y esperar algunos minutos para calentar el motor.
- Para apagar el motor girar la llave de arranque en la posición de STOP (fig. 1, n. 7).

Nota: Durante los desplazamientos, es oportuno que el plato de corte se encuentre a la máxima altura.

INICIO DEL TRABAJO

- Seleccionar la altura de corte mediante la palanca (fig. 1/D n. 8), acelerar el motor cuanto sea necesario y embragar la PTO (toma de fuerza) (fig. 1 n. 1). Accionar moderadamente la palanca de avance (fig. 1/B n. 2) e iniciar el trabajo. Para detenerse, llevar la palanca de avance nuevamente a la posición de Stop.
- La palanca (fig. 1/B n. 2) también sirve para la marcha atrás; moviéndola hacia atrás la máquina retrocede. Se recomienda accionarla moderadamente.

FRENO DELANTERO

El freno delantero (fig. 23 n. 1) debe ser utilizado únicamente en condiciones de emergencia, para evitar el deslizamiento de la máquina en fuertes bajadas. (Se recomienda, para mejor estabilidad, de utilizarlo en conjunto con el bloqueo diferencial de las ruedas traseras). En condiciones normales, para frenar utilizar la palanca de mando de la transmisión hidrostática.

FRENO DE ESTACIONAMIENTO

Accionar el freno empujando la palanca hacia arriba hasta que se enganche en el tornillo (fig. 23 n. 2). En esta posición, al accionar la palanca de avance, un señalador acústico avisa de que el freno está accionado.

Para ajustar el freno de estacionamiento, regular la tuerca almenada (fig. 22).

REGLAS ÚTILES DE BUEN USO

1) Nunca forzar el motor; cuando sale humo por el escape significa que la máquina se está esforzando, entonces es necesario desacelerar.

2) No tener la máquina bajo la lluvia.

3) Si la máquina se calienta un poco el primer día de trabajo, es importante pararla para hacer que repose.

4) Afilar las cuchillas frecuentemente; el corte será mejor y el motor se esforzará mucho menos.

5) Controlar el terreno antes de proceder al corte del césped; eliminar las piedras, los palos y los cuerpos extraños.

6) Durante el corte, mantener el motor en régimen máximo, regular la velocidad en base a la altura del césped.

7) Mantener limpias las rejillas situadas sobre el motor y las aletas de enfriamiento del motor hidráulico (fig. 5 - fig. 7).

POSICIONES DE CORTE

Para regular la altura de corte se utiliza la palanca de la fig. 1/D n. 8. El plato puede ser colocado en cuatro posiciones de corte diferentes (de 30 a 90 mm) y en una posición de traslado, donde la cuchilla se desembraga automáticamente (Fig. 1/D). En presencia de terreno accidentado, cunetas o badenes, es oportuno trabajar con el plato en la posición de corte más alta para evitar choques por parte de la cuchilla.

TERRENOS INCLINADOS

Los terrenos escarpados deben ser recorridos posiblemente en el sentido de subida y bajada, prestando

suma atención en que las ruedas no encuentren obstáculos (piedras, ramas, raíces, etc.) en los cambios de dirección, dado que se podría producir el vuelco o la pérdida de control de la máquina. Si las ruedas motrices tienden a resbalar, utilizar el bloqueo diferencial (fig. 8), que se activa presionando el pedal y se desactiva automáticamente cuando se lo suelta.

Por lo tanto, evaluar las diferentes situaciones y prestar atención en presencia de terreno húmedo y césped mojado, dado que la máquina podría resbalar. En descenso, partir a baja velocidad y evitar pisar césped seco o cortado, dado que en dichas condiciones las ruedas pierden adherencia.

INTERVENCIÓN DE LOS DISPOSITIVOS DE SEGURIDAD

Recordar siempre que el motor se para automáticamente cada vez que:

– El operador se levanta del asiento.

Además, el motor no se pone en marcha si:

– La cuchilla está embragada.

– Si el operador no está sentado en el puesto de conducción.

– Si el plato no se encuentra en la posición superior de traslado.

MANTENIMIENTO Y LUBRICACIÓN

¡ATENCIÓN!

- **Desconectar las bujías antes de iniciar cualquier operación de limpieza, mantenimiento o reparación. Llevar indumentaria apropiada y guantes de trabajo.**
- **Si fuera necesario levantar la máquina o parte de esa, utilizar siempre herramienta adecuada como soportes o ganchos de seguridad.**
- **No dejar la máquina en mantenimiento, sin dispositivos de seguridad o levantada en lugares accesibles a personas inexpertas, especialmente niños.**
- **Nunca desechar en el medio ambiente el aceite usado, la gasolina o cualquier otro producto contaminante.**
- **Un mantenimiento eficaz y una correcta lubricación contribuyen a mantener la máquina en perfectas condiciones.**

MOTOR

Para las operaciones de lubricación, seguir las normas incluidas en el manual del motor; de todos modos, es **indispensable sustituir el aceite tras las primeras 20 horas de trabajo** utilizando aceite motor AGIP SAE 30. Para quitar el aceite, remover el tapo A (fig. 20/B). Luego sustituir el filtro aceite (fig. 10).

REDUCTOR DE RUEDAS

Controlar el nivel de aceite cada 100 horas destornillando el tapón (A, fig. 11); de ser necesario rellenar con aceite para cambio 80 W 90 (API GL-5). Para quitar aceite destornillar el tapón (B, fig. 11), cambiarlo cada 1000 horas. Cantidad 1,9 (echar el aceite por el tapón de purga fig. 11/A).

MOTOR HIDRÁULICO

Con el motor frío, controlar el nivel en la cámara de expansión, que debe llegar a la marca de nivel (fig. 3); si es necesario, agregar aceite AGIP SAE 15W50 ó 20W50. Sustituir el aceite cada 200 horas de trabajo. Para quitar el aceite, desenroscar la tapa (fig.4); luego introducir el aceite nuevo en la cámara. Mantener bien limpias las aletas y el serpentín del motor hidráulico (fig. 3/A y fig. 7). Cantidad 1 litro.

FILTRO DE AIRE

Controlar el filtro de aire cada 4 horas de trabajo o aún más frecuentemente si el ambiente es muy polvoriento (fig. 6). Controlar la rejilla de aspiración de la refrigeración del motor (fig. 5). Para no perjudicar el paso del aire que sirve para refrigerar el motor, es necesario mantener limpias tanto las rejillas exteriores como las interiores. Mantener bien limpio el alojamiento del motor, la transmisión hidrostática y la rejilla de aspiración.

CONTROL CUCHILLAS Y PLATO DE CORTE

Una cuchilla desafilada arranca el césped, dándole un aspecto desagradable. Es necesario que el afilado sea realizado siempre en los filos de las dos cuchillas. Para desmontar una cuchilla, aferrarla fuertemente, utilizando guantes de trabajo, y destornillar el tornillo central considerando que el mismo gira a derechas (fig. 1/C n. 3); afilar ambos filos mediante una muela de grano mediano y controlar el equilibrado de la cuchilla sosteniéndola con una barra introducida en el orificio central.

Efectuar el montaje de ambas cuchillas siguiendo el esquema de la fig. 13.

PLATO DE CORTE 910 mm

REGULACIÓN PLATO DE CORTE 910 mm

Una buena planeidad del plato es esencial para obtener un corte de césped uniforme. Colocar la cortadora sobre una superficie plana, controlar la correcta presión de los neumáticos, y luego servirse de los reguladores derechos e izquierdos hasta llevar el borde del plato a la misma distancia al suelo, 30 mm, tanto de un lado como del otro, con el operador sentado (fig. 14 – 14/A).

En caso de no lograr un perfecto paralelismo, se ruega consultar un Centro de Asistencia Autorizado.

CORREA MOTOR

CUCHILLA PLATO 910 mm

La correa motor - cuchilla consta de regulación automática, por lo tanto no tiene necesidad de alguna regulación; es suficiente controlar la tensión del resorte (fig. 15).

Si se produce el enroscamiento o la salida de la correa, controlar las siguientes medidas teniendo el plato en la posición superior de traslado:

- 1) Distancia del borde delantero del plato al suelo: 170 mm (fig. 24).
- 2) Distancia del borde trasero del plato al suelo: 170 mm (fig. 24).
- 3) Servirse de los registros (fig. 14 - 14/A).
- 4) Atención cuando se posicionan los desplazadores de correa, hay que acercarlos controlando el plato en las diferentes alturas (A, fig. 12). Controlar que la correa trabaje siempre en el centro del tensor (A, fig. 15). El tensor debe sobresalir de 5/8 mm con respecto al bastidor, como se ilustra en fig. 25.

PLATO DE CORTE 130 MP

Este plato de corte, de tres cuchillas, está montado de serie en el modelo CL9.21 MP y es disponible como accesorio para los otros dos modelos. Tiene un ancho de corte de 1.300 mm, e incluye dos funciones: descarga trasera y mulching. Para pasar de la función descarga trasera a la función mulching es suficiente añadir una tapa trasera, que se suministra de serie, y no es necesario cambiar las cuchillas (fig. 26 y 27).

MANTENIMIENTO PLATO 130 MP

Para mantener el correcto funcionamiento de la correa plato de corte y para asegurar un corte uniforme:

- Llevar el plato a la posición más baja.
- Utilizando los puntos de ajuste en los brazos delanteros (fig. 34), llevar la parte delantera del plato a una distancia de 35 mm al suelo (fig. 28): la medida se efectúa en el punto indicado en fig. 29 (A).
- Utilizando los puntos de ajuste fig. 35, llevar la parte trasera del plato a una distancia de 35 mm al suelo (fig. 30): la medida se efectúa en el punto indicado en fig. 29 (B).

Para controlar la correa del plato, es necesario destornillar el pomo fig. 31 (D) y quitar las dos protecciones.

Si se verifica una variación de la correa en longitud con consecuente mal funcionamiento, es posible ajustar la tensión por medio del dispositivo correspondiente (fig. 32). Si es necesario cambiar la correa, para montarla seguir el esquema ilustrado en fig. 33.

El muelle debe mantenerse ajustado a 77 mm. (fig. 32 ref. B).

El tensor tiene que ser lubricado cada 50 horas (fig. 32 ref. C).

CORREA MOTOR - TRANSMISIÓN HIDROSTÁTICA

Si se detecta una variación de longitud de la correa y el consiguiente mal funcionamiento, es posible regular la tensión mediante el regulador de la fig. 16. Prestar atención en no comprimir completamente el resorte situado debajo de la tuerca; las correas no tienen que estar demasiado tensas ni demasiado flojas. El resorte debe mantenerse regulado en 44 mm (fig. 16).

ROTACIÓN CUCHILLA

Para embragar y desembragar la rotación de la cuchilla, se utiliza el pulsador de la fig. 1 n. 1. Durante el embrague, el motor debe estar a régimen medio (véase la indicación en el adhesivo del acelerador) y la máquina no debe estar sobre el césped para cortar. No activar las cuchillas con el motor en régimen máximo. La máquina está dotada de embrague electromagnético, que funciona también como freno de las cuchillas durante el desembrague. El desembrague se produce también de manera automática en la posición superior de la palanca de regulación de la altura de corte.

SUSTITUCIÓN CORREAS

La transmisión del movimiento del motor a la transmisión hidráulica y a las cuchillas se obtiene mediante

dos correas trapezoidales. **¡Sustituir las correas en cuanto se detecten signos de desgaste!**

Su sustitución y las regulaciones sucesivas son bastante complejas y es indispensable que sean realizadas por un Centro Asistencia Autorizado. Para la correa del motor del plato de corte, es necesario

desmontar los desplazadores de la correa de la polea del plato, y luego desenganchar el resorte tensor de correa como en la fig. 15, B. Para las dos correas motor-transmisión y transmisión-motor hidráulico, proceder de la siguiente manera:

- 1) Quitar las rejillas trasera y superior
- 2) Aflojar la tuerca tensora de correa (Fig. 16).

¡USAR SIEMPRE CORREAS ORIGINALES!**DISPOSITIVO DE DESBLOQUEO DE LA TRACCIÓN**

El dispositivo de desbloqueo de la tracción está posicionado detrás del asiento, si se verificase una avería en la máquina, para poder remolcarla o desplazarla a mano posicionar la palanca hacia el exterior (fig. 20/A). En la posición indicada en la fig. 20/B la máquina está en trabajo. Controlar que el pistoncillo del motor hidráulico durante el trabajo no permanezca presionado, de ser necesario registrar la tuerca (fig. 21).

REGULACIÓN BLOQUEO DIFERENCIAL

El bloqueo diferencial tiene que activarse cuando el pedal se encuentra en el medio de su recorrido (fig. 8). Para ajustar el punto de activación del bloqueo diferencial, utilizar el dispositivo correspondiente (fig. 9).

TABLA RECAPITULATIVA DE MANTENIMIENTO

INTERVENTOS		CADA 8 HORAS	PRIMERAS 20 HORAS	CADA 50 HORAS	CADA 100 HORAS	CADA AÑO O CADA 200 HORAS
Aceite motor	Controlar el nivel	●				
	Sustituir		●		●	
Filtro aire	Controlar	●				
	Sustituir				*	
Bujía	Controlar/registrar				●	
	Sustituir					●
Aceite motor hidráulico	Controlar el nivel		●	●		
	Sustituir					●
Controlen que: la rejilla de aspiración motor sea limpia		●				
Controlen que: las aletas y los cilindros sean limpios					●	
Aceite caja de cambios	Controlar el nivel		●		●	
	Sustituir					*
Controlar afilado y fijación cuchillas		●				
Lubricar con grasa			●	●		

● intervención recomendada

* intervenir si necesario

PUNTOS DE LUBRICACION CON GRASA



GUÍA A LA IDENTIFICACIÓN DE LOS INCONVENIENTES

CAUSA	INCONVENIENTE	SOLUCIÓN
	Con la llave en posición "AVV" (MARCHA) el salpicadero queda apagado	
<ul style="list-style-type: none"> - La batería no suministra alguna corriente 		<ul style="list-style-type: none"> - Controlar los cables de conexión - Controlar el nivel del electrólito - Recargar la batería - Sustituir el fusible
	El salpicadero se enciende , par con llave en posición "AVV" (MARCHA) el motor de arranque no gira	
<ul style="list-style-type: none"> - La batería no suministra suficiente corriente - Falta el asenso a la puesta en marcha 		<ul style="list-style-type: none"> - Recargar la batería - Palanca de avance en posición Stop - Desactivar las cuchillas - Sentarse en el puesto de conducción
	Puesta en marcha dificultosa o funcionamiento irregular del motor	
<ul style="list-style-type: none"> - Problemas de carburación - Depósitos o impurezas en el combustible 		<ul style="list-style-type: none"> - Limpiar o sustituir el filtro del aire - Regular el carburador (referirse al manual del motor) - Vaciar el tanque y cargar combustible nuevo - Controlar y sustituir el filtro combustible
	El motor de arranque gira pero el motor principal no arranca	
<ul style="list-style-type: none"> - Falta de flujo de combustible 		<ul style="list-style-type: none"> - Controlar que el stárter esté accionado (si el motor está frío) - Controlar el nivel del tanque - Controlar los cables del mando apertura carburador
<ul style="list-style-type: none"> - Controlar y eventualmente sustituir el filtro de combustible - 		<ul style="list-style-type: none"> - Controlar que el orificio de ventilación en la tapa del tanque no esté obstruido.

- Insuficiencia en el equipo de encendido
 - Controlar la fijación de los capuchones de las bujías.
 - Controlar que los electrodos estén limpios y a una distancia correcta.
-

Reducción del rendimiento del motor durante el corte

- Velocidad de avance elevada en relación a la altura de corte
 - Disminuir la velocidad
-

Corte irregular

- Plato de corte no paralelo al terreno
 - Cuchilla ineficaz
 - Controlar la presión de los neumáticos
 - Restablecer el paralelismo del plato
 - Controlar que la cuchilla esté montada correctamente
 - Afilar o sustituir las cuchillas
 - Controlar la tensión de la correa del motor plato
-

Vibraciones durante el funcionamiento

- Cuchillas desequilibradas
 - Fijaciones flojas
 - Equilibrar las cuchillas o sustituirlas si están dañadas
 - Controlar y ajustar los tornillos de fijación de las cuchillas, los del motor y los del chasis
-

Activación toma de fuerza irregular

- Presionando el botón toma de fuerza la cuchilla no se activa
 - Controlar el voltaje de la batería, no debe ser inferior a 12,5 V
 - Regular el plano del freno cuchilla embrague electromagnético 0,3 mm
-

INSTALACIÓN ELÉCTRICA

La instalación eléctrica está protegida por un fusible que, cuando se interrumpe, provoca la completa ineficacia de la misma.

Una vez detectada y reparada la avería, sustituir el fusible averiado por otro de la misma capacidad.

Nunca sustituir el fusible por otro de capacidad diferente.

Los fusibles de la instalación eléctrica se encuentran debajo del tanque (fig. 19).

Si los inconvenientes perduran tras haber efectuado las operaciones descritas, ponerse en contacto con el Centro de Asistencia Autorizado.

Nunca tratar de efectuar reparaciones importantes sin contar con los medios y los conocimientos técnicos necesarios.

¡IMPORTANTE!

- Evitar la inversión de los polos de la batería.
- No hacer funcionar la cortadora de césped sin la batería, dado que está dotada de un regulador de carga.
- Prestar atención en no causar cortocircuitos.

SI LA MÁQUINA NO SE MANTIENE EN PUNTO MUERTO

Regular el dispositivo de retorno a cero ajustándolo o aflojándolo (fig. 17).

Para regular la velocidad de avance y retroceso, utilizar los tornillos de la fig. 18.

FIN DEL TRABAJO

Una vez terminado el corte del césped, desembragar las cuchillas y efectuar el trayecto de retorno con el plato de corte en posición de máxima altura.

Para detenerse, colocar la palanca de avance en posición STOP (fig. 1/B N° 2), llevar la manecilla del acelerador a la posición de mínimo, apagar el motor girando la llave en posición STOP (fig. 1 N° 7) y bajar el plato a la posición más baja, activar el freno de estacionamiento (fig. 23 N° 2).

LIMPIEZA

Limpiar la parte exterior de la cortadora de césped después de cada uso.

ALMACENAMIENTO E INACTIVIDAD PROLONGADA

Guardar la máquina en un ambiente seco, al reparo de la intemperie, cubriéndola si es posible con una lona. Si se prevé un prolongado período de inactividad (superior a 1 mes), desconectar el cable rojo de la batería y seguir las instrucciones del manual del motor; lubricar además todas las articulaciones. Controlar periódicamente que el voltaje de la batería no descienda por debajo de los 12,5 voltios, en cuyo caso es necesario recargarla.

Si se prevé un periodo prolongado de inactividad (superior a un mes), es necesario vaciar el motor del combustible para prevenir la formación de depósitos gomosos en el sistema de alimentación o en partes vitales del carburador. Si se quiere evitar esta operación, es posible prolongar la conservación del combustible en almacenamiento hasta 12 meses añadiendo el aditivo estabilizante para gasolina. Mezcle el aditivo al carburante en el depósito o en el recipiente del carburante. Ponga en marcha el motor por un tiempo para hacer circular el aditivo en el sistema de alimentación.

Nota: si el motor lleva gasolina con alcohol, vacíe el depósito haciendo funcionar el motor hasta que se vacíe por completo.

ADVERTENCIAS POR EL TRANSPORTE

Si la máquina es transportada con un camión o un remolque, amárrela al medio de transporte con cables o cadenas.



Fig. 1



Fig. 1/A

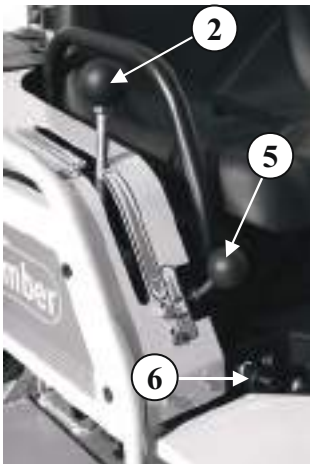

Fig. 1/B

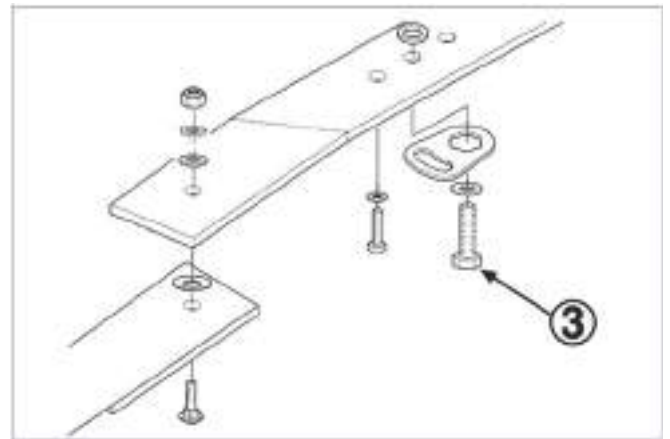

Fig. 1/C



Fig. 1/D



Fig. 2



Fig. 3



Fig. 3A

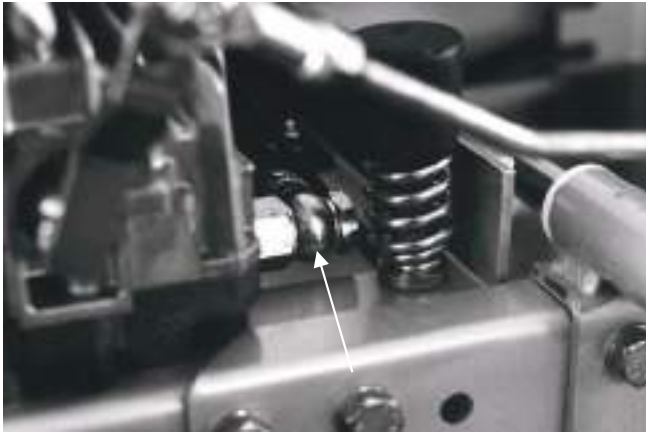

Fig. 4



Fig. 5



Fig. 6



Fig. 7



Fig. 8



Fig. 9



Fig. 10

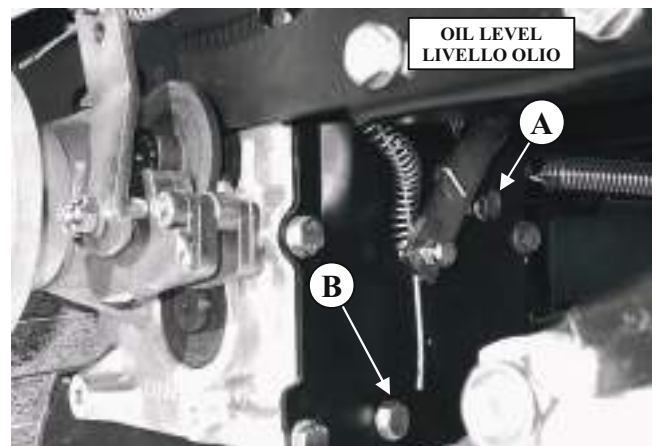

Fig. 11



Fig. 11/A

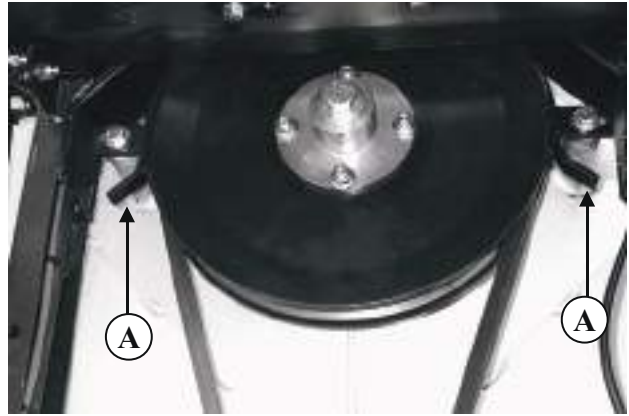

Fig. 12

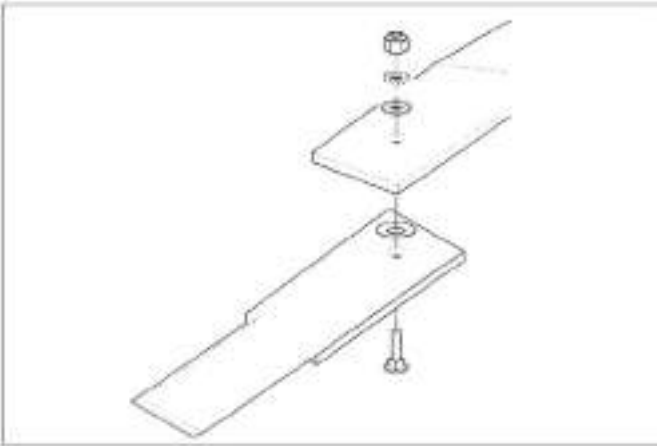

Fig. 13



Fig. 14

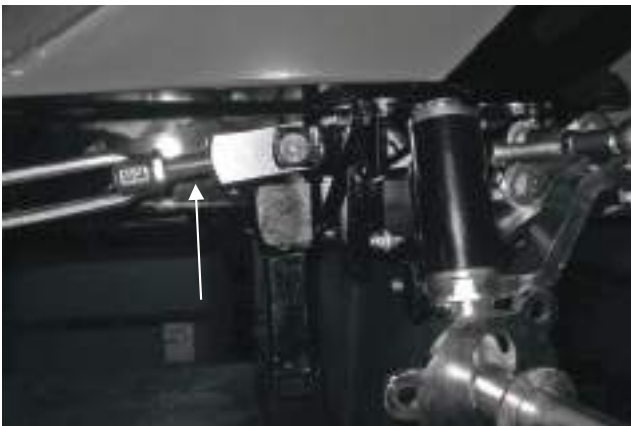

Fig. 14/A

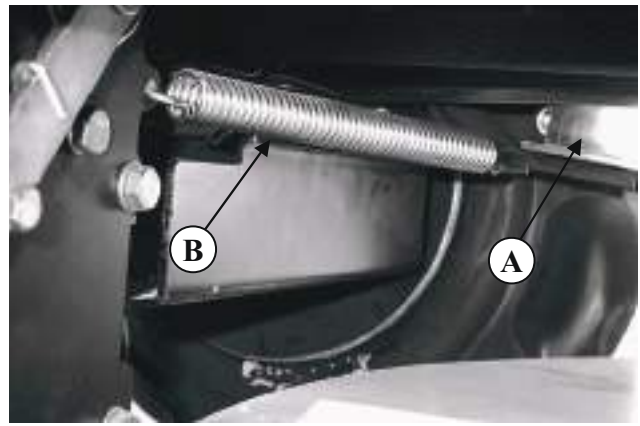

Fig. 15

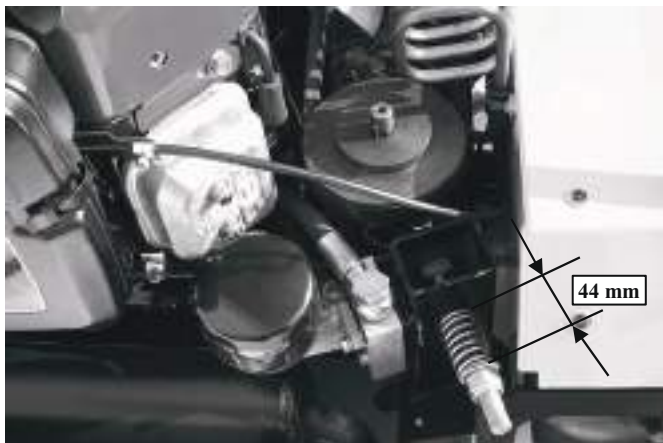

Fig. 16



Fig. 17

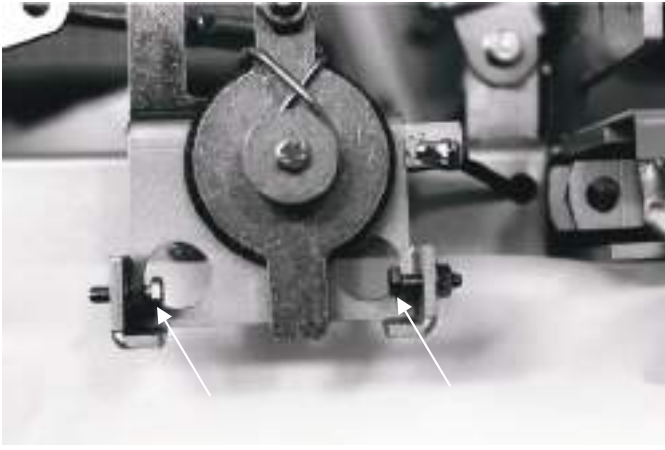

Fig. 18



Fig. 19

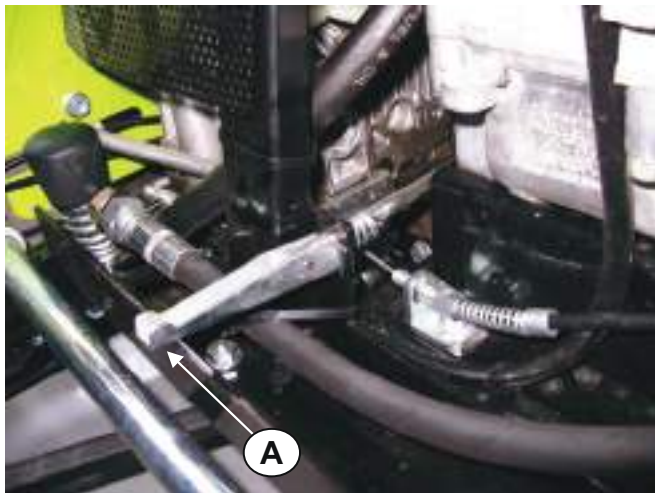

Fig. 20/A

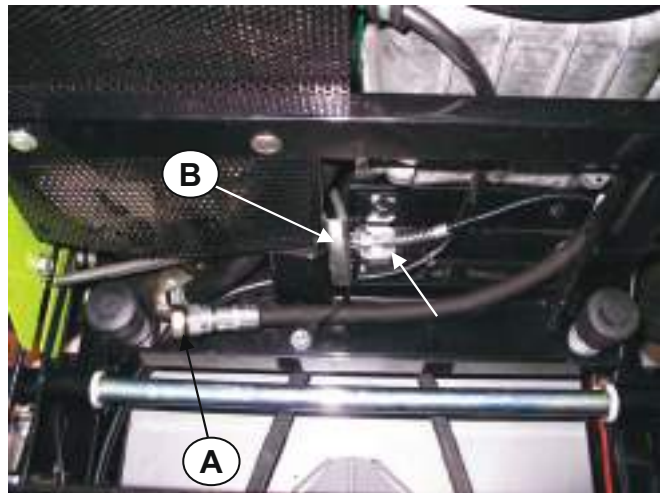

Fig. 20/B



Fig. 21

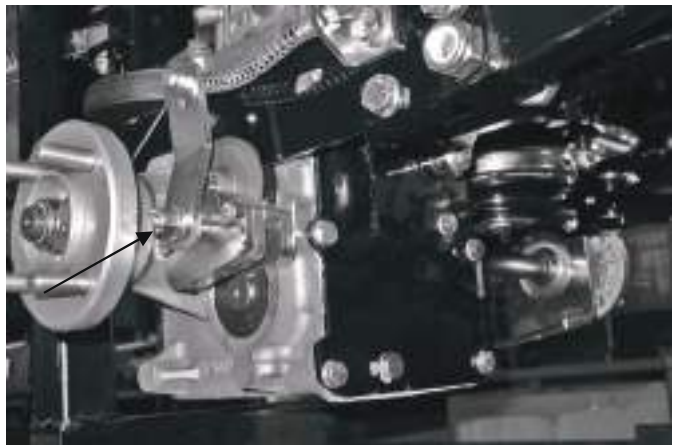

Fig. 22

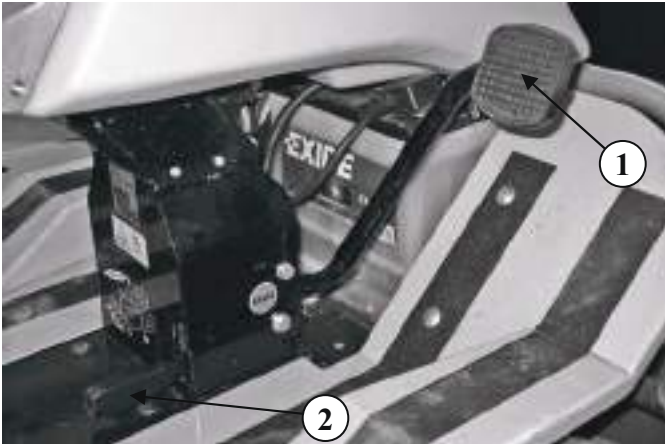

Fig. 23

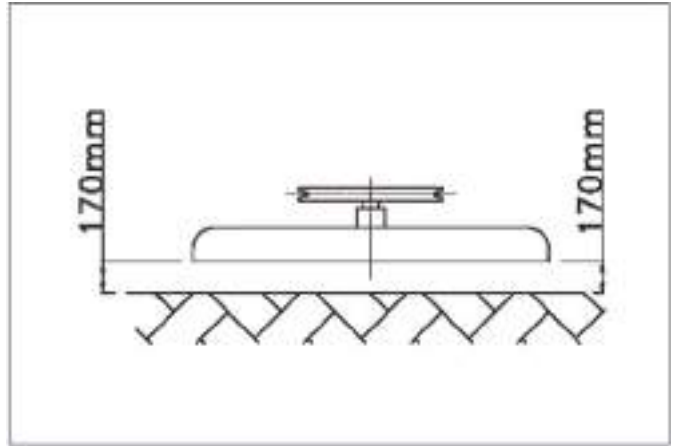

Fig. 24

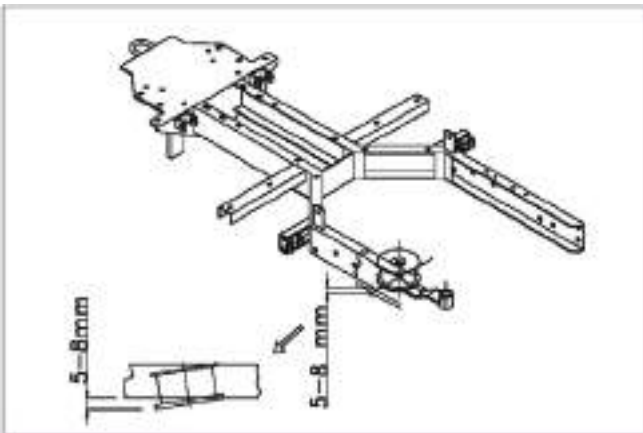

Fig. 25



Fig. 26



Fig. 27

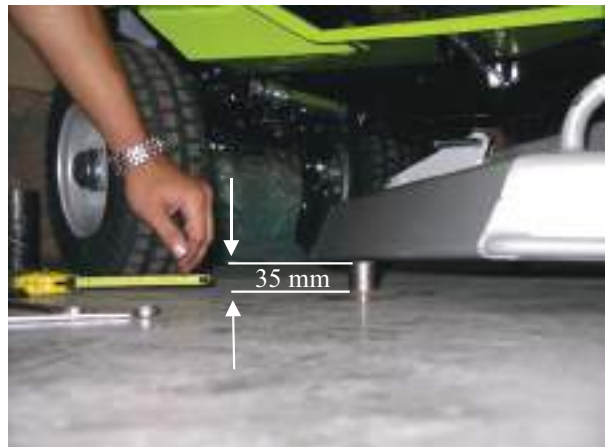

Fig. 28

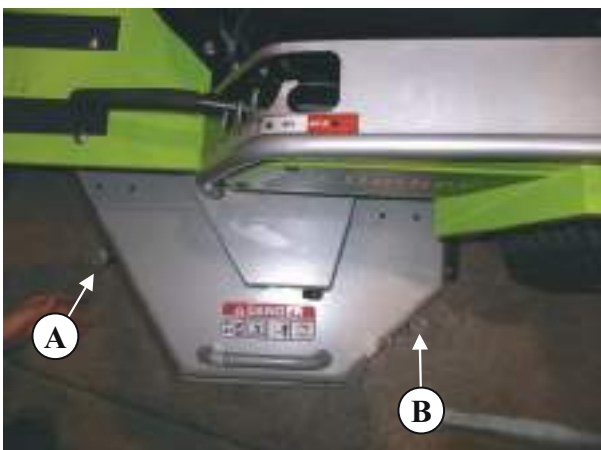

Fig. 29

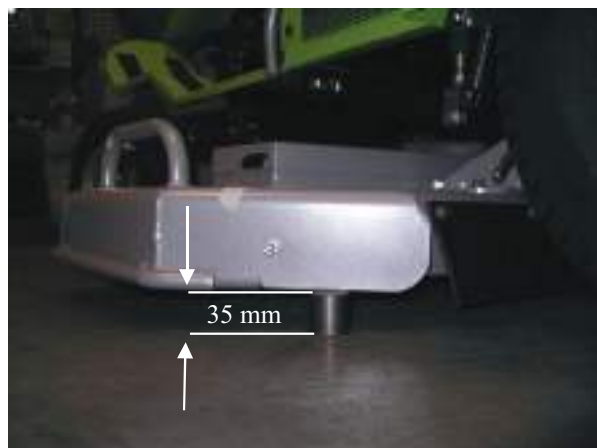

Fig. 30



Fig. 31



Fig. 32



Fig. 33

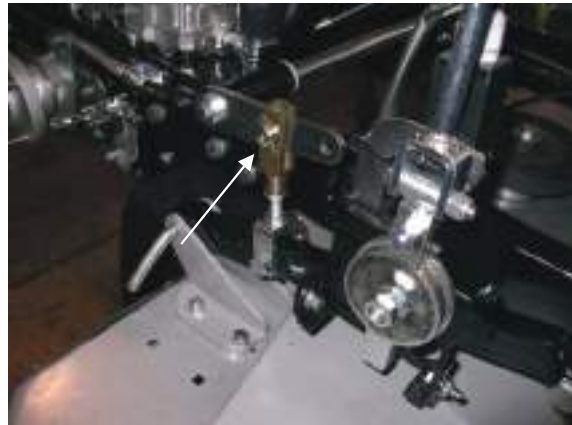

Fig. 34



Fig. 35



1800 mm



990 mm



1070 mm



WARNING! This arrow shows the hook-up points for lifting the machine.

ATTENZIONE! Le frecce indicano i punti di aggancio per il sollevamento della macchina.

ATTENTION! Cette flèche indique les points d'accrochage pour le levage de la machine.

ACHTUNG! Mit dieser Pfeil sind die Punkte zum Anheben der Maschine gekennzeichnet.

ATENCIÓN! Las flechas indican los puntos de enganche para el levantamiento de la maquina.

TRANSPORTING

If the machine is transported on a truck or trailer, lower the cutting deck, engage the parking brake and fasten the machine securely with ropes, cables or chains to the hauling device.

TRASPORTO

Se la macchina viene trasportata con un camion o un rimorchio, abbassare il piatto di taglio, inserire il freno di stazionamento ed assicurarla adeguatamente al mezzo di trasporto mediante funi, cavi o catene.

TRANSPORT

Si la machine doit être transportée sur un camion ou une remorque, abaisser le plateau de coupe, serrer le frein à main et la fixer solidement sur l'engin de transport avec des cordes, des câbles ou des chaînes.

TRANSPORT

Wenn die Maschine auf einem Lastwagen oder einem Anhänger transportiert wird, ist das Mähdeck zu senken, die Feststellbremse anzuziehen und die Maschine mit Seilen, Tauen oder Ketten auf dem Transportmittel sicher zu befestigen.

TRANSPORTE

Si la máquina se transporta con un camión o con un remolque, bajar el plato de corte, inserir el freno de estacionamiento y asegurarla adecuadamente al medio de transporte mediante sogas, cables o cadenas.



EC DECLARATION OF CONFORMITY / DICHIARAZIONE DI CONFORMITÀ CE / CERTIFICAT DE CONFORMITE CE / EG-KONFORMITÄTSEKTLÄRUNG / CERTIFICADO DE CONFORMIDAD CE / DECLARAÇÃO CE DE CONFORMIDADE

(2006/42/CE, II.A)

The undersigned / Io sottoscritto / Je soussigné / Der Unterzeichner / Yo suscrito / Eu abaixo assinado:

Ing. Andrea Pinza

Authorized officer of / In qualità di legale rappresentante della / En qualité de représentant légal de la / Als rechtlicher Vertreter der / En calidad de legal representante de la / Na qualidade de representante legal da

GRILLO SPA – Via Cervese, 1701 – 47521 CESENA (FC) – ITALY

Hereby certifies that the underwritten machinery / Dichiaro che la macchina sotto indicata / Certifie que la machine indiquée ci-dessous / Bescheinigt, dass die untenstehende Maschine / Certifico que la máquina indicada a continuación / Certifica que a máquina abaixo indicada:	Authorized person to compile the relevant technical documentation / Persona autorizzata alla compilazione del fascicolo tecnico / Personne autorisée à constituer le dossier technique / Person, die bevollmächtigt ist, die technischen Unterlagen zusammenzustellen / Persona facultada para elaborar el expediente técnico / Pessoa autorizada a compilar a documentação técnica relevante:
---	--

LAWNMOWER – RASAERBA – TONDEUSE – RASENMÄHER CORTACESPED	Ilario Rubaconti Grillo Spa Via Cervese, 1701 – 47521 CESENA (FC) – ITALY
---	--

Machine model / Maccina tipo / Machine type / Maschine Typ / Máquina tipo : CL9.22
Serial n° / Numero / Numéro / Nummer / Número :
Engine / Motore / Moteur / Motor / Motor : BRIGGS&STRATTON INTEK 7220 PROFESSIONAL SERIES

Is in compliance with the relevant provisions of the Directive / Rispetta le disposizioni pertinenti della Direttiva / Satisfait à l'ensemble des dispositions pertinentes de la Directive / Entspricht allen einschlägigen Bestimmungen dieser Richtlinie / Cumple todas las disposiciones aplicables de la presente Directiva / Está em conformidade com as disposições relevantes da Directiva

2006/42/CE

And it is in conformity with the relevant provisions of the following EC Directives: / Inoltre essa è conforme alle disposizioni pertinenti delle seguenti direttive comunitarie: / Et elle est conforme aux dispositions pertinentes des suivantes directives communautaires: / Und stimmt mit den einschlägigen Bestimmungen folgender gemeinschaftlicher Richtlinien überein: / Y es conforme con las disposiciones pertinentes de las siguientes directivas comunitarias / E está em conformidade com as disposições relevantes das directivas comunitarias:

EN1553 – EN836

CESENA, _____

Grillo S.P.A.

NOISE LEVELS: LpA 85 dBA, with 91 cm cutting deck, at rpm 3300 engine speed.
RUMOROSITÀ: LpA 85 dBA, con piatto di taglio 91 cm e motore a 3300 giri/min.
NIVEAUX SONORES: LpA 85 dBA, avec plateau de coupe 91 cm et régime moteur de 3300 tr/min.
GERÄUSCHEMISSION: LpA 85 dBA, mit 91cm Mähwerk und Motordrehzahl 3300 UpM.
NIVELES DE RUIDO: LpA 85 dBA, con plato de corte de 91 cm y motor a 3300 rpm.

VIBRAZIONI VIBRATION SCHWINGUNG VIBRACIONES m/s ²		
X	2,82	0,40
Y	1,86	0,35
Z	2,25	0,81



47521 CESENA (ITALY) - Via Cervese 1701
Tel. 0547/633111 (centralino) - Fax 0547/384222 - 0547/632011
Internet: www.grillospa.it - E-mail: grillo@grillospa.it