

# Manuale dell'operatore Operator's Manual

**AGRICUBE**



  
**CARRARO**  
Tractors Built for the Best™

Nuova gamma trattori Carraro  
New Carraro Tractors Range

**Stage IIIB**



**1 INTRODUZIONE**

|     |               |   |
|-----|---------------|---|
| 1.1 | Note generali | 2 |
| 1.2 | Garanzia      | 3 |

**1 FOREWORD**

|     |                      |   |
|-----|----------------------|---|
| 1.1 | <i>General notes</i> | 2 |
| 1.2 | <i>Warranty</i>      | 3 |

## 1.1 NOTE GENERALI

LEGGERE QUESTO MANUALE con attenzione per apprendere come far funzionare e far manutenzione correttamente alla vostra macchina. Potrete così evitare infortuni o danni all'equipaggiamento.

QUESTO MANUALE DEVE ESSERE CONSIDERATO parte integrante della macchina e deve seguirla quando viene venduta.

IL LATO SINISTRO E DESTRO si intende guardando il senso di marcia in avanti.

I NUMERI DI IDENTIFICAZIONE PRODOTTO vanno annotati nella sezione delle Caratteristiche Tecniche o dei Numeri di Identificazione. Scrivere accuratamente tutti i numeri per facilitare la ricerca della macchina in caso di furto. Questi servono anche al Concessionario quando si ordinano i ricambi. I numeri di identificazione devono essere archiviati nel manuale e conservati a bordo macchina.

LA REGOLAZIONE DELL'ALIMENTAZIONE DEL COMBUSTIBILE DIVERSA DALLE SPECIFICHE DI FABBRICA o altri interventi rivolti ad aumentare la potenza, invalideranno la garanzia della macchina.

PRIMA DI CONSEGNARE LA MACCHINA, il Concessionario ha effettuato l'ispezione di pre-consegna.

Dopo le prime 50 ore di funzionamento, pianificare una ispezione da parte del Concessionario onde assicurare le migliori prestazioni.

QUESTO TRATTORE È STATO PROGETTATO SOLO per lavori agricoli o affini ("USO PREVISTO"). Un impiego diverso da quello citato è da considerarsi "uso non previsto". La casa costruttrice declina qualsiasi responsabilità per danni o incidenti risultanti da un uso diverso da quello previsto; tali conseguenze saranno a carico esclusivo dell'utente.

Costituisce inoltre un elemento essenziale, nell'ambito dell'uso previsto, l'osservanza scrupolosa delle modalità di funzionamento e delle regolari manutenzioni e riparazioni specificate dalla casa costruttrice.

QUESTO TRATTORE DEVE ESSERE UTILIZZATO, controllato e riparato solo da persone a conoscenza delle sue particolari caratteristiche e delle relative norme di sicurezza (prevenzione infortuni). In ogni momento dovranno essere osservate le norme sulla prevenzione infortuni, tutte le regole generali di sicurezza e di medicina del lavoro, come pure le normative della circolazione stradale.

## 1.1 GENERAL NOTES

Carefully READ THIS MANUAL to learn how to correctly operate and service your machine. You can hence avoid incidents or damage to the equipment.

THIS MANUAL SHALL BE CONSIDERED part of the machine and shall accompany it whenever sold.

RIGHT-HAND (RH) and LEFT-HAND (LH) sides are determined by facing in the direction the machine will travel when going forward.

PRODUCT IDENTIFICATION NUMBERS shall be written under the Specifications sections or Identification Numbers section. Carefully take note of all numbers to help machine research in case of theft. They are also useful for the Dealer for ordering spare parts. Store the identification numbers in the manual, at machine board.

SETTING FUEL DELIVERY BEYOND PUBLISHED FACTORY SPECIFICATIONS or otherwise overpowering will result in loss of warranty protection for this machine.

BEFORE DELIVERING THIS MACHINE, your dealer performed a pre-delivery inspection to ensure best performance.

After the first 50 working hours, arrange for an inspection at a Dealer in order to ensure trouble-free operation and top performance.

THIS TRACTOR IS DESIGNED SOLELY for use in agricultural or similar use ("INTENDED USE"). Use in any other way is considered as contrary to the intended use ("unintended use"). The manufacturer accepts no liability for damage or injury resulting from this misuse, and these risks must be borne solely by the user.

Compliance with and strict adherence to the conditions of operation, service and repair as specified by the manufacturer also constitute essential elements for the intended use.

THIS TRACTOR SHALL BE OPERATED, serviced and repaired only by persons familiar with all its particular characteristics and acquainted with the relevant safety rules (accident prevention). Accident prevention regulations, all other generally recognised regulations on safety and occupational medicine and road traffic regulations must be observed at all times.

Tutte le modifiche arbitrarie apportate a questo trattore sollevano la casa costruttrice da ogni responsabilità per qualsiasi danno o incidente.

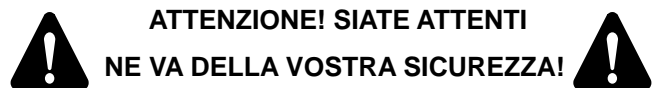

Questo simbolo viene utilizzato per richiamare l'attenzione sulle norme di sicurezza che l'operatore deve seguire per evitare incidenti. Quando compare questo simbolo - prestare attenzione all'avviso che lo accompagna.

IN CASO DI VENDITA DEL TRATTORE, IL PRESENTE MANUALE DEVE SEGUIRE IL MEZZO.

Il presente manuale è stato predisposto sulla base delle più recenti informazioni sul prodotto disponibili al momento della pubblicazione. La Società si riserva il diritto di apportare modifiche senza preavviso né obbligo di preavviso in qualsiasi momento. Caratteristiche tecniche, dimensioni e pesi indicati non sono vincolanti né costituiscono un impegno per il costruttore. Esiste la possibilità che dette istruzioni contengano errori.

**1.2 GARANZIA**

Tutti i trattori nuovi di fabbrica sono garantiti secondo le norme precisate nel certificato di garanzia rilasciato all'acquirente alla consegna della macchina. È necessario attenersi alle disposizioni in esso contenute pena la decadenza della garanzia stessa.

La durata del periodo di garanzia è di ..... mesi a partire dalla data di consegna del veicolo.

Timbro del concessionario

Data di consegna del trattore  
...../...../.....

*Any arbitrary modification carried out on this machine will relieve the manufacturer of all liability for any resulting damage or injury.*



*This symbol is used to draw your attention to the safety rules the operator shall heed in order to avoid any injury. When you see this symbol, pay attention to the text nearby.*

*IN CASE THE TRACTOR IS RESOLD, MAKE SURE THIS MANUAL ACCOMPANIES IT AT ALL TIMES.*

*This manual was laid out based on the most updated information about the product as available when this manual was being printed. The Company reserves the right to make modifications without prior notice and without being obliged to any notice, at any time. The indicated specifications, dimensions and weights are not binding and are no obligation for the Manufacturer. Said instructions might contain mistakes.*

**1.2 WARRANTY**

*All brand new tractors are covered by a warranty according to the regulations specified in the warranty certificate released to the buyer when the machine is delivered. Strictly heed the instructions in the warranty certificate or the warranty will become null and void.*

*Warranty lasts for ..... months from date of delivery of the vehicle.*

*Dealer's stamp*

*Date of delivery of tractor  
...../...../.....*

**Norme di garanzia:**

È garantito il regolare funzionamento per la durata del periodo di garanzia a partire dalla data di consegna. Durante tale periodo la Carraro Agritalia si impegna a sostituire o riparare gratuitamente, escluso le spese di viaggio, trasporto e manodopera, tutte le parti di sua produzione che risultassero inservibili per difetto di materiale o costruzione. Sono escluse dalla garanzia tutte le parti normalmente soggette ad usura ed invecchiamento e quei particolari di fabbricazione esterna quali pneumatici, motore, per i quali la garanzia è curata direttamente dai servizi autorizzati dai rispettivi costruttori.

L'impegno di garanzia è subordinato al ricevimento del certificato di consegna entro 30 giorni dalla data di acquisto e dalla regolare esecuzione dei tagliandi di garanzia.

Esso, inoltre verrà meno qualora risultasse che la macchina abbia subito manomissioni da personale non autorizzato o siano stati utilizzati lubrificanti o combustibili (vedi sezione relativa) non adatti o ricambi non originali ed ugualmente se l'uso e la manutenzione della macchina non corrispondano a quelli prescritti dalla Carraro Agritalia e riportato sul libretto uso e manutenzione o comunque rivelino incuria o negligenza. Durante il periodo di garanzia ogni richiesta di sostituzione dei particolari deve essere rivolta al rivenditore di zona. Il cliente deve comunque impegnarsi a corrispondere il prezzo del materiale impiegato qualora il Servizio assistenza Tecnica Carraro Agritalia non riconosca, dopo l'esame dei particolari sostituiti, la loro difettosità. In nessun caso, comunque, eventuali reclami danno diritto al compratore di risolvere il contratto, di rinviare il pagamento o esigere un prolungamento della garanzia, di chiedere compensazione per danni indotti e perdite di produttività. La Carraro Agritalia e le sue organizzazioni non rispondono dei danni che possono essere provocati a cose o persone durante l'utilizzazione della macchina anche se l'incidente deriva da difetto di materiale o costruzione.

Gli interventi di manutenzione e di riparazione sul motore, devono essere condotti presso officine autorizzate FPT. Per qualsiasi ulteriore informazione in merito, rivolgersi al proprio concessionario.

**Warranty Policy:**

*Correct operation is guaranteed for the duration of the warranty period from the date of delivery. During this period Carraro Agritalia will replace or repair free of charge, excluding travel expenses, transportation and labour, all parts of its production which may prove useless due to materials or construction defects.*

*The warranty excludes all parts subject to normal wear and ageing, and those parts manufactured by third parties such as tires and engine, as their warranty is the responsibility of their respective manufacturers authorised services.*

*The warranty commitment is contingent upon receipt of the certificate of delivery within 30 days from date of purchase and of regular warranty slips execution.*

*This will not be valid if the machine has been tampered with by unauthorised personnel; if not suitable lubricants or fuels have been used (see relevant section) or if non-original spare parts have been fitted. Also if use and maintenance of the machine do not correspond to those prescribed by Carraro Agritalia and those reported on the use and maintenance manual, or otherwise if carelessness or negligence is evident.*

*During the warranty period any replacement request should be made to the dealer. The customer must still commit to pay the price of the material used if Carraro Agritalia Technical Service does not recognise their defects after analysing the replaced parts.*

*However, in no case will claims entitle the buyer to terminate the contract, to defer the payment or to require an extension of the warranty, to claim compensation for resulting damage and for productivity loss. Carraro Agritalia and its organisations are not liable for damages that may be caused to persons or property during the use of the machine even if the accident results from materials or construction defects.*

*Engine maintenance and repair must be performed at authorised FPT garages. Contact your dealer for further information on this regard.*

**Engine warranty limits**

*The warranty is void if specified regulations and*

### Limiti di garanzia sul motore

La garanzia decade qualora non siano state osservate le norme ed istruzioni d'uso e di manutenzione del motore specificate.

Inoltre la garanzia viene a cessare nei seguenti casi:

- riparazioni effettuate presso officine non autorizzate
- sostituzione di parti originali con altre non originali
- manomissioni e/o modifiche del motore e dei componenti del sistema di iniezione
- modifiche nell'installazione del motore non autorizzate da FPT
- utilizzo di combustibili e lubrificanti non conformi alle specifiche di FPT
- installazione di accessori non autorizzati
- mancato rispetto delle prescrizioni e scadenze di manutenzione

### Parti utilizzate per l'assistenza

L'uso di parti non originali può comportare che le stesse risultino qualitativamente al di sotto degli standard previsti. La società declina ogni responsabilità in caso di danno, nocimento o assunzione di responsabilità dovuti all'uso di dette parti non approvate. L'uso delle suddette parti può comportare la mancata validità della garanzia del fabbricante.

Il Cliente è tenuto a controllare la macchina e a sostituire o riparare le parti usurate o danneggiate nel caso in cui l'uso continuato possa provocare il danneggiamento o l'usura di altre parti. Il Cliente è inoltre tenuto a consegnare la macchina ad un Rivenditore autorizzato per l'assistenza o la sostituzione delle parti coperte da garanzia.

Qualora il Cliente - per propria comodità - richieda al Rivenditore di recarsi in altra sede, o di revisionare il mezzo presso l'officina del Rivenditore stesso per interventi di assistenza o controllo in garanzia, le spese di viaggio si intendono a carico del Cliente.

### Assistenza terminato il periodo di garanzia

Durante il periodo di garanzia, tutte le riparazioni e gli interventi di manutenzione devono essere eseguiti dal Rivenditore autorizzato. Ciò garantisce l'accurata verifica dell'andamento e delle prestazioni del trattore così acquistato.

Al fine di ottenere prestazioni ottimali dal trattore acquistato, è importante continuare ad effettuare adeguati interventi di manutenzione ordinaria e controlli dopo la scadenza del periodo di garanzia.

Rivolgersi al rivenditore di zona per gli interventi

*instructions for engine use and maintenance have not been complied with.*

*Moreover, the warranty is terminated in the following cases:*

- *repairs carried out at unauthorised workshops*
- *replacement of original parts with non-original parts*
- *tampering with and / or modifications on the engine or injection system components*
- *changes in the installation of the engine not authorised by FPT*
- *use of fuels and lubricants not conforming to the specifications of FPT*
- *Installation of unauthorised accessories*
- *failure to comply with the requirements and maintenance intervals*

### Replacement parts

*Non-genuine spare parts could have a poorer quality than the set standards. The Company declines any and all liability for damage, injury or assumption of responsibility due to the use of said non-approved parts. Using said parts could lead to Manufacturer warranty becoming null and void.*

*The Client shall check the machine and replace or repair any worn out or damaged parts whenever continuous use could lead to parts damage or wear. The Client is also responsible for taking the machine to an authorised Dealer for servicing or replacing any parts covered by the warranty.*

*Should the Client, for his own convenience, request the Dealer to go to another centre, or to have the machine overhauled at the Dealer's service centre for servicing or inspections under warranty, all travel expenses are at the Client's charge.*

### Servicing after warranty expiry

*During the warranty period, all repairs and servicing shall be performed by the authorised Dealer. This assures careful inspection of performance and progress throughout the tractor's life.*

*In order to obtain top performance from the tractor you purchased, it is important to continue carrying out suitable scheduled maintenance and servicing even after the warranty has expired.*

*Apply to your local dealer for all key servicing interventions required for the tractor; the presence*

di assistenza importanti da effettuarsi sul trattore; la presenza di un meccanico esperto garantisce il rilevamento di eventuali problemi insorti nel periodo compreso fra un controllo e il successivo. I meccanici ricevono una formazione continua e vengono aggiornati sul prodotto, sulle tecniche di assistenza e sull'uso dei moderni strumenti di assistenza e delle apparecchiature diagnostiche. I Rivenditori ricevono regolarmente i Bollettini di Assistenza, dispongono dei Manuali di Officina e di tutte le informazioni tecniche atte a garantire che le riparazioni eseguite o l'assistenza prestata rispettino gli standard richiesti dalla società.

*of an expert mechanic ensures spotting any possible problems that might occur in-between two inspections. Mechanics are continuously trained and updated about product specifications, servicing techniques and the use of the modern service and diagnosis equipment. Dealers regularly receive Service Bulletins, have the Service Manuals and are aware of all information to ensure that any repair or servicing complies with the Manufacturer's standards.*



**2 IDENTIFICAZIONE**

2.1 Identificazione del veicolo 2

**2 IDENTIFICATION**

2.1 *Vehicle Identification* 2

2.1 IDENTIFICAZIONE DEL VEICOLO

VIN Numero di identificazione veicolo

Il numero di identificazione veicolo (1) è stampato sul supporto assale anteriore sul lato destro.

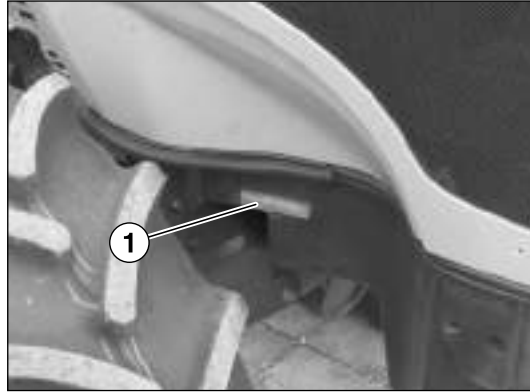

2.1 VEHICLE IDENTIFICATION

VIN Vehicle identification number

The vehicle identification number (1) is marked on front axle support on rear side.

Targhette di identificazione

Ogni trattore dispone delle targhette di identificazione illustrate in queste pagine.

Le lettere e i numeri stampigliati sulle targhette identificano un componente oppure un gruppo. Per l'ordinazione di ricambi, o per identificare un trattore o un componente, sono necessari tutti questi caratteri. Essi sono inoltre indispensabili a fini della legge per reperire il trattore in caso di furto. Annotare con precisione questi caratteri negli appositi spazi.

Numero di identificazione del prodotto

La targhetta (1) con il numero di identificazione del trattore è situata nella parte posteriore del veicolo. L'ubicazione e le dimensioni della targhetta di identificazione possono variare a seconda delle diverse regolamentazioni vigenti in alcuni paesi.

Numero di identificazione del prodotto

.....

Nameplates

All tractors come with the following nameplates. Letters and numbers on the nameplates identify a component or an assembly. All these characters are required when ordering spare parts and identifying a tractor or a component. They are also essential by law to find the tractor in case of theft. Accurately take note of these characters in the relevant spaces.

Product identification number

Nameplate (1) bearing the tractor identification number is at the front end of the vehicle. Identification plate location and dimensions can vary according to the various regulations applicable in some countries.

Product identification number

.....

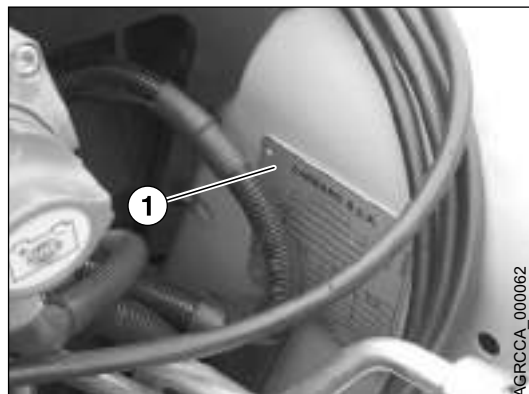

**Numero di identificazione della struttura di protezione**

La targhetta (2) con il numero di identificazione del trattore è situata nella parte posteriore del veicolo. L'ubicazione e le dimensioni della targhetta di identificazione possono variare a seconda delle diverse regolamentazioni vigenti in alcuni paesi.

**Protection structure identification number**

Nameplate (2) bearing the tractor identification number is at the rear end of the vehicle. Identification plate location and dimensions can vary according to the various regulations applicable in some countries.

**Numero di identificazione della struttura di protezione**

.....

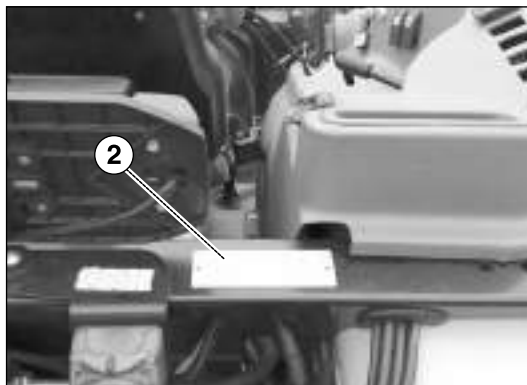

**Protection structure identification number**

.....

AGRCCA\_000067

**Numero di serie motore**

La targhetta (3) con il numero di serie del motore è situata sul lato sinistro del motore.

**Engine serial number**

Nameplate (3) bearing the engine serial number is on the engine LH side.

**Numero di serie motore**

.....

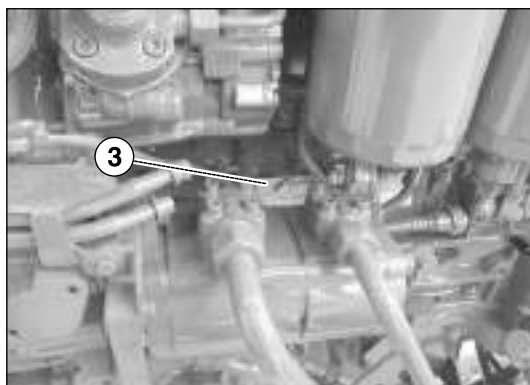

**Engine serial number**

.....

AGRCCA\_000066

**Numero di serie della trasmissione**

La targhetta (4) con il numero di serie della trasmissione è situata sul retro della macchina, sull'angolo superiore sinistro della scatola cambio.

**Transmission serial number**

Nameplate (4) bearing the transmission serial number is at the back of the machine, in the top LH corner of the gearbox.

**Numero di serie della trasmissione**

.....

**Transmission serial number**

.....

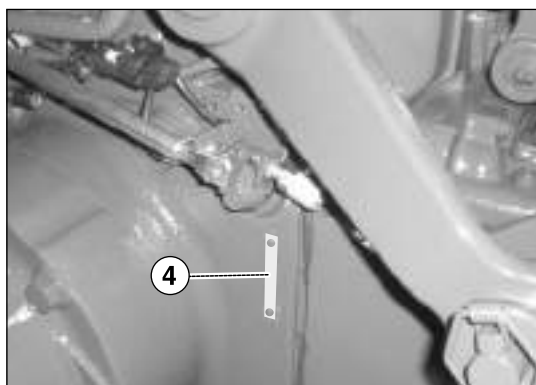

AGRCCA\_000038



AGAC\_0504

**Numero di serie dell'assale**

La targhetta (5) con il numero di serie dell'assale per la trazione anteriore è situata sul lato posteriore destro dell'assale, o sul lato posteriore in posizione centrale.

**Numero di serie dell'assale**

.....

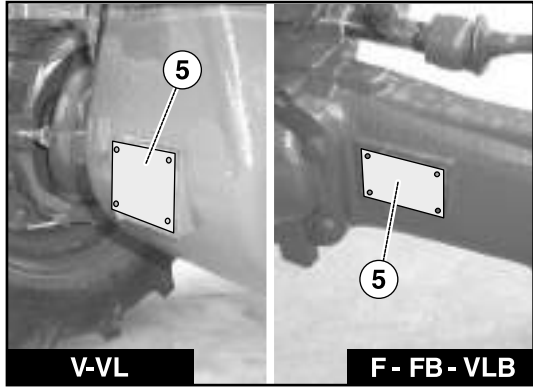

AGRCCA\_000063

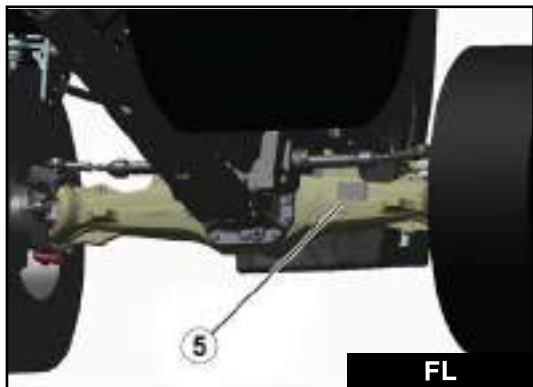

AGRCCA\_000065

**Axle serial number**

*Nameplate (5) bearing front driving axle serial number is at the rear RH side of the axle, or at the rear central side.*

**Axle serial number**

.....

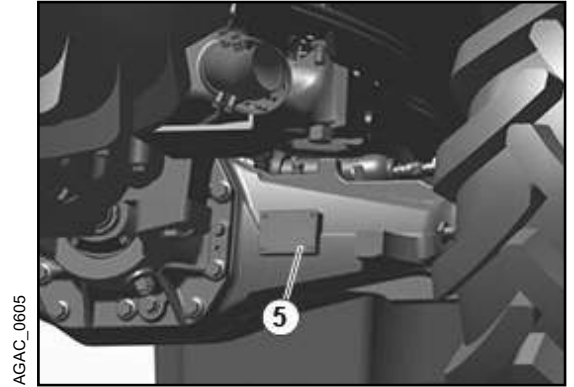

AGAC\_0605

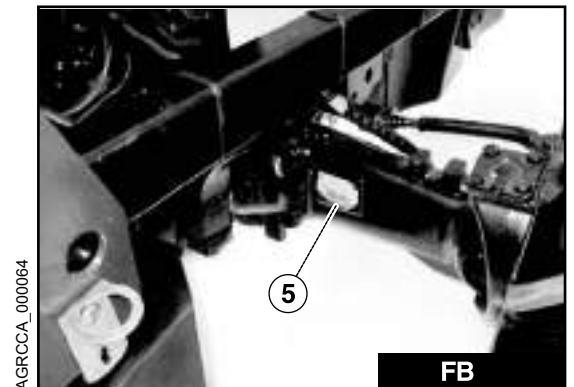

AGRCCA\_000064

**Targhetta di identificazione dell'assale anteriore sospeso**

La targhetta di identificazione (6) dell'assale anteriore sospeso si trova sul lato anteriore destro (modello V) o posteriore destro (modelli VL e F) dell'assale anteriore sospeso.

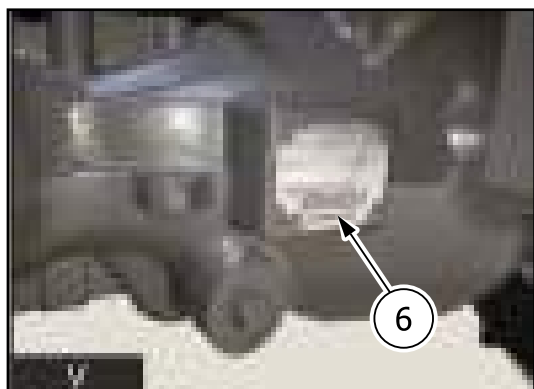

**Suspended front axle identification plate**

The suspended front axle identification plate (6) is located on the front right-hand side (V model) or on the rear right-hand side (VL and F models) of the suspended front axle.

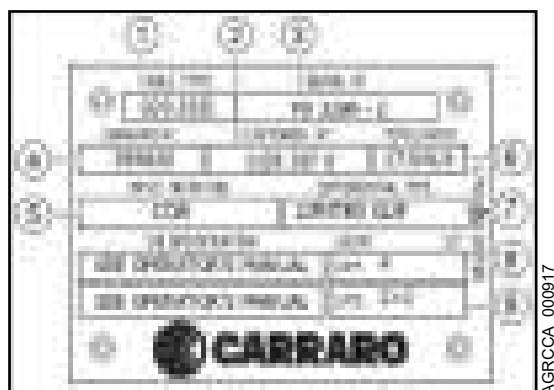

| N | Descrizione                                | Description                               |
|---|--|---|
| 1 | Modello/tipo costruttore                   | Manufacturer model/type                   |
| 2 | Riferimento costruttore                    | Manufacturer reference                    |
| 3 | Numero di serie costruttore                | Manufacturer serial number                |
| 4 | Riferimento costruttore                    | Manufacturer reference                    |
| 5 | Senso di rotazione dell'albero di ingresso | Input shaft rotation direction            |
| 6 | Rapporto di riduzione                      | Gear ratio                                |
| 7 | Tipo differenziale                         | Differential type                         |
| 8 | Volume d'olio nel riduttore differenziale  | Volume of oil in the differential gearbox |
| 9 | Volume d'olio nei riduttori finali         | Volume of oil in the final drives         |



### 3 MISURE DI SICUREZZA

|      |   |    |
|------|---|----|
| 3.1  | Premessa  | 3  |
| 3.2  | Applicazioni forestali  | 5  |
| 3.3  | Precauzioni da osservare prima della messa in moto                            | 5  |
| 3.4  | Indossare gli indumenti di sicurezza  | 6  |
| 3.5  | Proteggersi dal rumore  | 6  |
| 3.6  | Uso corretto dei gradini e degli appigli per le mani                          | 6  |
| 3.7  | Condizioni del trattore   | 7  |
| 3.8  | Lavori di regolazione o di manutenzione                                       | 7  |
| 3.9  | Impianto idraulico  | 8  |
| 3.10 | Impianto elettrico  | 9  |
| 3.11 | Carburante  | 10 |
| 3.12 | Manutenzione sicura dell'impianto di raffreddamento                           | 10 |
| 3.13 | Messa su sostegni   | 11 |
| 3.14 | Circolazione su strada  | 12 |
| 3.15 | Trasporto su strada   | 13 |
| 3.16 | Traino in sicurezza   | 13 |
| 3.17 | Carreggiata del trattore  | 13 |
| 3.18 | Strutture protettive antiribaltamento (ROPS)                                  | 14 |
| 3.19 | Struttura di protezione contro la caduta di oggetti (FOPS)                    | 15 |
| 3.20 | Uso del caricatore frontale sui trattori provvisti di cabina                  | 15 |
| 3.21 | Uso del caricatore frontale sui trattori sprovvisti di cabina                 | 16 |
| 3.22 | Uso del sistema di movimentazione super creeper idraulico (HSC)               | 16 |
| 3.23 | Precauzioni generali da osservare quando si lavora con un caricatore frontale | 17 |
| 3.24 | Struttura di protezione contro la penetrazione di oggetti (OPS)               | 18 |
| 3.25 | Attrezzi e dispositivi accessori  | 18 |
| 3.26 | Mantenersi lontani dalle parti rotanti della trasmissione                     | 19 |
| 3.27 | Uso della cintura di sicurezza  | 19 |
| 3.28 | Passeggeri  | 19 |
| 3.29 | Lavori stazionari   | 20 |
| 3.30 | Prodotti tossici  | 20 |
| 3.31 | Livello di filtrazione  | 21 |
| 3.32 | Impianto di condizionamento   | 22 |
| 3.33 | Circuito del sistema del combustibile   | 22 |
| 3.34 | Smaltimento degli scarti  | 23 |
| 3.35 | Intervenire sui pneumatici in sicurezza                                       | 24 |

### 3 SAFETY RULES

|      |   |    |
|------|---|----|
| 3.1  | Foreword  | 3  |
| 3.2  | Forestry applications   | 5  |
| 3.3  | Precautions before starting   | 5  |
| 3.4  | Wear safety gear  | 6  |
| 3.5  | Noise protections   | 6  |
| 3.6  | Proper use of steps and hand grips  | 6  |
| 3.7  | Tractor conditions  | 7  |
| 3.8  | Adjustments or maintenance operations   | 7  |
| 3.9  | Hydraulic system  | 8  |
| 3.10 | Electrical system   | 9  |
| 3.11 | Fuel  | 10 |
| 3.12 | Safe maintenance of the cooling system  | 10 |
| 3.13 | Setting the machine on supports   | 11 |
| 3.14 | Road circulation  | 12 |
| 3.15 | Road transport  | 13 |
| 3.16 | Safe towing   | 13 |
| 3.17 | Tractor track   | 13 |
| 3.18 | Roll over protection structures (ROPS)  | 14 |
| 3.19 | Falling objects protection structure (FOPS)                                     | 15 |
| 3.20 | Using the front loader on tractors with cab                                     | 15 |
| 3.21 | Using the front loader on tractors without cab                                  | 16 |
| 3.22 | Using of HSC movement system  | 16 |
| 3.23 | General precautions to implement when working with a front loader               | 17 |
| 3.24 | Protection structures against penetration of objects (OPS)                      | 18 |
| 3.25 | Attachments and accessories   | 18 |
| 3.26 | Stay clear of rotating drivelines   | 19 |
| 3.27 | Using the safety belt   | 19 |
| 3.28 | Passengers  | 19 |
| 3.29 | Stationary jobs   | 20 |
| 3.30 | Harmful products  | 20 |
| 3.31 | Filtering rate  | 21 |
| 3.32 | Air conditioning system   | 22 |
| 3.33 | Fuel circuit  | 22 |
| 3.34 | Handling waste product  | 23 |
| 3.35 | Servicing tyres safely  | 24 |
| 3.36 | Tightening wheel nuts and bolts   | 24 |
| 3.37 | Parking the tractor safely  | 24 |
| 3.38 | Towing the vehicle  | 24 |
| 3.39 | Transporting the vehicle on a truck   | 25 |
| 3.40 | Data sheet on tractor's vibration level - hazards due to exposure to vibrations | 26 |
| 3.41 | Instruction and safety labels   | 27 |

|   |    |  |    |
|---|----|--|----|
| 3.36 Serraggio viti / dadi di fissaggio delle ruote   | 24 | 3.42 <i>Emergency exit</i>                           | 35 |
| 3.37 Parcheggiare il trattore in sicurezza  | 24 | 3.43 <i>Emergency exit (Low Profile cab version)</i> | 36 |
| 3.38 Traino del veicolo   | 24 |  |    |
| 3.39 Trasporto del veicolo tramite autocarro  | 25 |  |    |
| 3.40 Scheda informativa sui livelli di vibrazioni del trattore - pericoli correlati all'esposizione alle vibrazioni | 26 |  |    |
| 3.41 Decalcomanie di istruzioni e sicurezza   | 27 |  |    |
| 3.42 Uscita di emergenza  | 35 |  |    |
| 3.43 Uscita di emergenza (versione con cabina Low Profile)  | 36 |  |    |



**3.1 PREMESSA**

I trattori CARRARO AGRICUBE sono stati concepiti e realizzati per offrire prestazioni ottimali per molti anni. Sono stati inoltre studiati per offrirvi le migliori condizioni di lavoro possibili, sia in termini di comfort che di sicurezza. I lavori agricoli comportano comunque molteplici rischi d'incidente. Sarà quindi opportuno prenderne conoscenza e comportarsi di conseguenza. Ci permettiamo di sottolineare alcuni punti che richiedono la massima attenzione da parte vostra (lista non esaustiva). Per qualsiasi ulteriore informazione in merito al trattore, rivolgersi al proprio concessionario.



**AVVERTENZA**



Questo trattore è stato progettato esclusivamente per normali operazioni agricole o similari ("uso previsto"). Un impiego diverso da quello citato è da considerarsi come "uso non previsto". La casa costruttrice declina qualsiasi responsabilità per danni o incidenti risultanti da un uso diverso da quello previsto; tali conseguenze saranno a carico esclusivo dell'utente.

Il trattore è progettato per condurre, trasportare e azionare varie attrezzature trainate o montate, benché entro determinati limiti fisici. Utilizzare il trattore solo per le operazioni specifiche per cui è stato concepito: spingere, tirare, trainare, azionare e trasportare una varietà di attrezzature intercambiabili concepite per eseguire lavori agricoli.

L'uso dei trattori nella silvicoltura è limitato ad applicazioni specifiche del trattore come trasporto, lavori stazionari (ad es. spaccalegna), propulsione o attrezzature con PTO, impianto elettrico o idraulico. Queste sono applicazioni in cui le operazioni normali non presentano rischio di caduta o taglio di oggetti. Ogni applicazione nella silvicoltura non compresa in quelle suddette, come ad esempio avanzamento e carico, richiede un adattamento dei componenti specifici per l'applicazione (FOPS, strutture protettive anticaduta e/o OPS, strutture protettive operative).



**ATTENZIONE: I trattori Agricube VLB NON sono dotati di struttura di protezione OPS**

La velocità di lavoro e le prestazioni possono essere influenzate da vari fattori, come le condizioni climatiche e del terreno. Anche se il trattore è progettato per utilizzare varie combinazioni di attrezzature, possono intervenire diversi fattori che concorrono a limitare significativamente le prestazioni del trattore stesso e/o

**3.1 FOREWORD**

CARRARO AGRICUBE tractors are designed and manufactured to offer trouble-free performance for many years. We developed them to offer the best working conditions possible for both comfort and safety. Agricultural work always involves various hazards. Therefore it is better to be aware of them and act accordingly. Please note the following points requiring your utmost attention (not limited to these). Please contact your dealer for any further information about the tractor.



**WARNING**



This tractor is designed solely for use in customary agricultural or similar use ("intended use"). Use in any other way is considered as contrary to the intended use ("unintended use"). The manufacturer accepts no liability for damage or injury resulting from this misuse, and these risks must be borne solely by the user.

The tractor is designed to drive, carry and activate various attachments towed or mounted, however within specific physical restraints. Use the tractor solely for the specific operations it was designed for: push, pull, tow, drive and carry various interchangeable attachments conceived for agricultural works.

Use of tractors in forestry is limited to specific applications such as transport, stationary works (such as log splitting), propulsion or equipment with PTO, electrical or hydraulic system. Normal operations for these applications do not entail any risk of falling or cutting objects. Any forestry application different from the above, such as moving forward and loading, requires adjustment of the specific components according to application (FOPS, Falling Object Protection Structure and/or OPS, Operative Protective Structures).



**CAUTION: Agricube VLB tractors are NOT equipped with OPS protection structure.**

Working speed and performance might be affected by several factors such as climate and soil conditions. Even though the tractor is designed for use of various equipment combinations, different factors might considerably limit the tractor and or the mounted or towed attachments performance.

dell'attrezzatura montata o trainata.

Non utilizzare il trattore per scopi diversi da quelli previsti dal costruttore e indicati nel presente manuale.

Prima di avviare il motore o iniziare un'operazione, accertarsi che non ci siano persone vicine al trattore, alle attrezzature collegate e all'area di lavoro. Non avvicinare mani, piedi e indumenti ai componenti in movimento.

L'inosservanza delle precauzioni nell'uso del trattore o un uso scorretto può avere come conseguenza gravi infortuni. Fare attenzione ai pericoli connessi all'uso del trattore. Gli infortuni più comuni sono causati da:

- Ribaltamento del trattore
- Collisioni con veicoli motorizzati
- Procedure di avviamento non conformi
- Impigliamenti negli alberi delle PTO
- Caduta dal trattore
- Schiacciamento e ferimento durante l'attacco di attrezzature

Al fine di evitare gli incidenti prendere le seguenti precauzioni:

- Non salire o scendere mai da un trattore in movimento.
- Tenere bambini o personale non autorizzato lontano dai trattori e da tutte le attrezzature.
- Guidare il trattore solo su sedili con cintura di sicurezza approvati.
- Assicurarci che tutte le protezioni / rivestimenti siano correttamente in sede.
- Usare segnali visivi e acustici appropriati quando si opera su strade pubbliche.
- Prima di fermarsi, portarsi verso il ciglio della strada.
- Ridurre la velocità quando si sterza, si applicano i singoli freni o si lavora su terreni accidentati o pendii ripidi pericolosi.
- Accoppiare i pedali dei freni quando si viaggia su strada.
- Per fermarsi su superfici sdruciolevoli premere i pedali del freno ad impulsi per prevenire il bloccaggio degli pneumatici.
- Prestare attenzione durante le operazioni di traino e arresto con carichi pesanti. La distanza di arresto aumenta con la velocità, il peso al traino e in discesa. I carichi trainati dotati o meno di freni, troppo pesanti per il tipo di trattore, o che vengono trainati a velocità troppo elevata, possono far perdere il controllo del trattore. Considerare il peso totale dell'equipaggiamento e il suo carico.
- Attaccare i carichi trainati solo ai dispositivi approvati per evitare ribaltamento all'indietro.

*Do not use the tractor for other purpose than the manufacturer's intended one as specified in this manual.*

*Before starting the engine or an operation, make sure nobody is standing by the tractor, the attachments and the work area. Never set your hands, feet and clothes close to the moving components.*

*Failure to strictly abide by these precautions when using the tractor or improper use could lead to serious injury. Pay attention to the hazards deriving from tractor use. Most common injury cases are due to:*

- *Tractor tipping over*
- *Collisions with motor vehicles*
- *Non-conforming starting procedures*
- *Entangling in PTO shafts*
- *Fall from the tractor*
- *Crushing and injury when mounting attachments*

*To avoid injury, take the precautions below:*

- *Never jump on or off the tractor while it is moving.*
- *Keep children and any unauthorised staff away from the tractors and all attachments.*
- *Drive the tractor only using type-approved seats with safety belt.*
- *Ensure all protections / covers are duly in place.*
- *Use suitable visual and acoustic warning indications when working on public roads.*
- *Move to the side of the road before stopping.*
- *Decrease speed when steering, applying one brake at a time or working on bumpy or dangerous steep sloping ground.*
- *Couple brake pedals together when driving on the road.*
- *Pump on brake pedal to stop on slippery ground.*
- *Pay attention when towing heavy loads and stopping. Stopping distance increases with speed, weight of towed load and downhill slope. Towed load, with or without brakes, if too heavy for the type of tractor or towed at too high a speed could make you lose control of the tractor. Consider overall equipment and load weight.*
- *Fix any towed load solely to the approved devices or the vehicle might tip back.*

- Inserire il dispositivo di stazionamento (ad es freno di stazionamento).
  - Prima di scendere, arrestare il motore, abbassare le attrezzature al suolo e innestare il dispositivo di stazionamento (ad es. freno di stazionamento) in modo sicuro. Inoltre, rimuovere la chiave se il trattore viene lasciato incustodito. Se si lascia la marcia inserita a motore fermo, NON si impedisce il movimento del trattore.
  - Disattivare tutti i distributori idraulici.
  - Disinnestare la PTO.
  - Mantenersi a debita distanza da PTO o attrezzature in funzione.
  - Prima della manutenzione della macchina, attendere l'arresto di ogni movimento.
  - Il presente trattore non è concepito per essere utilizzato come veicolo ricreativo.
  - Il trattore può essere equipaggiato con vari sensori di controllo di funzioni di sicurezza. L'intervento di questi sensori instaura condizioni operative di sicurezza. Non tentare di escludere queste funzioni del trattore, in quanto questo può esporre a seri pericoli e rendere imprevedibile il comportamento del trattore.
- *Engage the parking mechanism (e.g. parking pawl, parking brake).*
  - *Before getting off, stop the engine, move attachment down to the ground and securely engage the parking mechanism (e.g. parking pawl, parking brake). After that, also remove the key if leaving tractor unattended. If you leave a gear engaged with engine stopped, tractor movement is NOT inhibited.*
  - *Disable all hydraulic distributors.*
  - *Disengage the PTO.*
  - *Keep away from the PTO or attachments in operation.*
  - *Before any maintenance intervention to the machine, wait until all movements halt.*
  - *This tractor is not designed for use as recreational vehicle.*
  - *The tractor can be equipped with various safety control sensors. Tripping of these sensors establishes safety operating conditions. Do not try to disable these functions since this might lead to serious danger and tractor might respond in an unpredictable way.*

**NOTA: Non è possibile elencare tutti i rischi potenziali.**

**NOTE: It is not possible to list all potential risks.**

### 3.2 APPLICAZIONI FORESTALI

I trattori proposti di serie non forniscono una protezione sufficiente contro i rischi delle applicazioni forestali quali le cadute di alberi o di rami sulla struttura di protezione e la penetrazione di oggetti nella struttura di protezione.

### 3.2 FORESTRY APPLICATIONS

*Standard tractors do not offer sufficient protection against forestry application risks such as trees or branches falling on the protection structure and penetration of objects into the protection structure.*

### 3.3 PRECAUZIONI DA OSSERVARE PRIMA DELLA MESSA IN MOTO

Prima di avviare il motore, accertarsi che tutti i comandi siano predisposti in folle, con particolare riferimento alla leva della presa di forza. Fare funzionare il motore solamente in ambienti perfettamente ventilati. Prima della messa in moto del trattore accertarsi che nessuno si trovi vicino al trattore. Allentare completamente il freno di stazionamento prima di far avanzare il trattore. Non iniziare nessun tipo di lavoro se le condizioni del trattore non sono soddisfacenti.

### 3.3 PRECAUTIONS BEFORE STARTING

*Before starting the engine, make sure all controls are set to neutral position, especially the power take-off lever. Start the engine only in well ventilated environment. Before starting the tractor, ensure that nobody is standing nearby. Completely loosen the hand brake before moving off. Do not approach any job if tractor conditions are not satisfactory.*

### 3.4 INDOSSARE GLI INDUMENTI DI SICUREZZA

Indossare abiti abbastanza attillati ed indumenti di sicurezza adatti al tipo di lavoro. Per operare in sicurezza serve la completa attenzione dell'operatore. Mentre si usa la macchina non indossare auricolari per radio o musica. NON indossare capi di abbigliamento larghi, monili o altri oggetti e raccogliere i capelli lunghi che potrebbero impigliarsi nei comandi o in altre parti del trattore.

### 3.5 PROTEGGERSI DAL RUMORE

Una prolungata esposizione al rumore può causare lesioni o la perdita dell'udito. Per difendersi da forti e fastidiosi rumori, usare un adeguato apparecchio di protezione dell'udito come cuffie o tappi.

### 3.6 USO CORRETTO DEI GRADINI E DEGLI APPIGLI PER LE MANI

Per prevenire le cadute, rivolgersi verso la macchina quando si sale e si scende. Mantenere un appoggio su 3 punti mediante i gradini e i corrimano. Non usare mai i comandi della macchina come appigli. Fare estremamente attenzione quando fango, neve o umidità presentano condizioni sdruciolevoli. Mantenere i gradini puliti e privi di olio o grasso. Non saltare mai quando si esce dalla macchina. Non salire o scendere mai da un veicolo in movimento.



#### ATTENZIONE:

**Pericolo di caduta!**

Salire o scendere dalla macchina potrebbe causare infortuni. Utilizzare sempre scalini e corrimano, girarsi con la faccia verso la cabina, e salire e scendere lentamente. Mantenere sempre un contatto con tre punti del corpo per evitare cadute: entrambe le mani sui corrimano ed un piede sullo scalino, oppure una mano sul corrimano e due piedi sugli scalini. Il mancato rispetto dell'avvertenza potrebbe causare seri infortuni o morte.

Salire e scendere dalla macchina utilizzando soltanto gli accessi specificati ed equipaggiati con un corrimano, scalini o scaletta.

Non saltare dalla macchina.

Controllare che gli scalini, la scaletta e le piattaforme rimangano pulite e libere da detriti e materiale estraneo. Aree scivolose possono essere causa di incidenti.

Non salire o scendere mai dalla macchina in movimento. Non utilizzare il volante o altri controlli della macchina come corrimano durante la salita o la discesa dalla macchina.

### 3.4 WEAR SAFETY GEAR

*Wear close fitting clothing and safety equipment appropriate for the job. Operator's full attention is required to work in safety conditions. Do not wear earphones for radio or music when operating the machine. DO NOT wear loose clothes, jewels or other objects and gather up your hair, if long, since it could get entangled in the controls or other tractor parts.*

### 3.5 NOISE PROTECTIONS

*Prolonged exposure to loud noise can cause impairment or loss of hearing. To protect yourself against loud noise, use a suitable ear protector such as earmuffs or ear plugs.*

### 3.6 PROPER USE OF STEPS AND HAND GRIPS

*To avoid any fall, always face the machine when getting on and off. Keep 3 support points using steps and handrail. Never hold onto machine controls. Be extremely careful when mud, snow or humidity create slippery conditions. Keep steps clean and free from oil or grease. Never jump off the machine. Never jump on or off the vehicle while it is moving.*



#### WARNING:

**Fall hazard!**

**Jumping on or off the machine could cause an injury. Always face the machine, use the handrails and steps, and get on or off slowly. Maintain a three-point contact to avoid falling: both hands on the handrails and one foot on the step, or one hand on the handrail and both feet on the steps. Failure to comply could result in death or serious injury.**

**Get on and off the machine only by using the specific accesses equipped with a handrail, steps or ladder.**

**Do not jump off the machine.**

**Check that the steps, ladders and platforms remain clean and clear of debris and foreign matter. Slippery areas can be a cause of accidents.**

**Never get on or off the machine while in movement. Do not use the steering wheel or any other controls or accessories as a handrail when getting into or out of the cab.**

**3.7 CONDIZIONI DEL TRATTORE**

Il mantenimento in perfetto stato del trattore e il rispetto delle periodicità delle operazioni di manutenzione (cambio dell'olio, rabbocchi, revisioni, registrazioni e completa pulizia) consentono di lavorare nelle migliori condizioni di rendimento e di sicurezza.

**3.7 TRACTOR CONDITIONS**

*Maintaining the tractor in perfect conditions and respecting the maintenance intervals (for oil change, top-ups, reconditioning, adjustments and full cleaning) will allow you to work under the best safety and performance conditions.*

**3.8 LAVORI DI REGOLAZIONE O DI MANUTENZIONE**

**3.8 ADJUSTMENTS OR MAINTENANCE OPERATIONS**

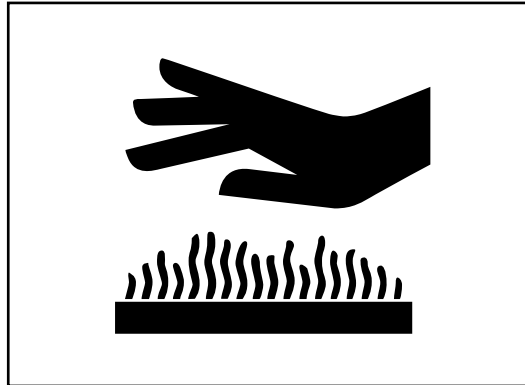

AGAC\_0344

Tenersi a distanza dalle parti calde del trattore come ad esempio il motore, l'impianto di scarico o la trasmissione.

*Keep away from the tractor hot parts such as the engine, the exhaust or the transmission.*

Per qualsiasi intervento sulle parti calde o sporgenti, indossare guanti e occhiali di sicurezza.

*Should you need to work on overhanging or hot parts, wear gloves and safety goggles.*

### 3.9 IMPIANTO IDRAULICO

L'olio della trasmissione viene usato come liquido idraulico per il sollevatore ed i collegamenti esterni. Prima dell'avvio del motore, e una volta al giorno, ispezionare il trattore. Controllare l'impianto idraulico del trattore e dell'attrezzo. Riparare o sostituire eventuali perdite o parti danneggiate. Cercare gli indizi che permettono di identificare una perdita dal sistema idraulico del trattore (tracce di olio per terra o sul trattore).

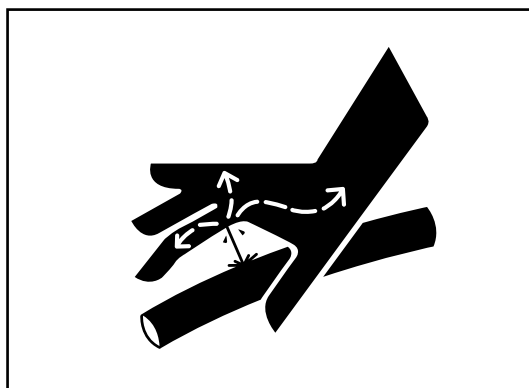

**AVVISO:** Il gasolio o fluido idraulico sotto pressione può penetrare nella pelle o negli occhi e provocare gravi danni alle persone, la cecità o la morte. Le perdite di liquidi/fluidi, in pressione, possono non essere visibili. Usare un pezzo di cartone o legno per trovare le perdite. **NON** intervenire a mani nude. Indossare occhiali di sicurezza per proteggere gli occhi. Nel caso in cui si verifichi penetrazione di fluido nella pelle, rivolgersi immediatamente ad un medico specializzato in questo tipo di infortuni.

Non allentare mai un raccordo quando il circuito è in pressione. Dopo l'arresto del motore, quando la pressione nei circuiti idraulici è rilasciata, una pressione residua può esistere localmente, in particolare a monte e a valle degli accumulatori idraulici. Prima di ogni intervento sul circuito idraulico:

- Abbassare gli attrezzi fino a farli appoggiare per terra (Caricatore frontale - Sollevamento anteriore - Sollevamento posteriore).
- Spegnerne il motore.

Lasciar raffreddare l'olio prima di intervenire sul circuito, per evitare ogni rischio di bruciatura a causa dello scorrimento dell'olio. Prima di procedere con le operazioni di manutenzione e lubrificazione, spegnere sempre il motore.

### 3.9 HYDRAULIC SYSTEM

Transmission oil is used as hydraulic fluid for the lift and external connections. Inspect the tractor before starting the engine and once a day. Check the tractor and attachment hydraulic system. Repair or replace any leakage or damaged parts. Look for evidence allowing you to find a leakage from the tractor hydraulic system (traces of oil on the ground or on tractor).

**WARNING:** Diesel fuel or hydraulic fluid under pressure could be injected in your skin or eyes leading to serious injury, blindness or even death. Pressurised liquid/fluid leakage might be not visible. Search for leaks with a piece of cardboard or wood. **NEVER** work bare handed. Wear safety goggles to protect your eyes. If liquid penetration occurs immediately contact a doctor specialized in this type of accident.

Never loosen a coupling when circuit is pressurised. After the engine is stopped, when hydraulic circuits pressure is released, a residual pressure could remain -locally- especially before and after the hydraulic accumulators. Before working on the hydraulic circuit:

- Set attachments down until they rest on the ground (Front loader - Front lift - Rear lift).
- Stop the engine.

Allow oil to cool down before working on the circuit, or oil flow could cause burns and scalds. Always stop the engine before proceeding with the maintenance and lubrication operations.

3.10 IMPIANTO ELETTRICO

3.10 ELECTRICAL SYSTEM

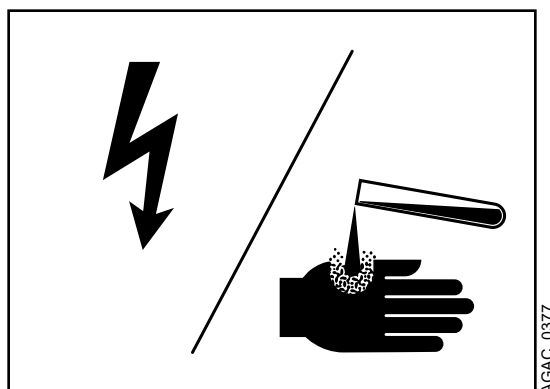

Gli interventi sul circuito elettrico devono essere affidati esclusivamente a personale qualificato. In caso di bisogno (installazione di accessori vari, accessori autoradio, ecc.), ricorrere all'officina autorizzata.

Inoltre:

- Prima di qualsiasi intervento sul circuito elettrico, scollegare sempre il polo negativo della batteria.
- Non sostituire mai un fusibile difettoso con un fusibile di capacità superiore (con diverse caratteristiche). Rischio di incendio.
- Non intervenire mai su elementi come l'alternatore o la ventola del radiatore di raffreddamento, quando il motore gira.
- Realizzare le operazioni di saldatura rispettando le raccomandazioni. Vedere le informazioni generali al capitolo 7.1.

Non avviare il motore con cablaggi aggiuntivi sul motorino di avviamento. Se viene escluso il normale circuito elettrico il motore potrebbe avviarsi senza che i vari controlli di sicurezza siano soddisfatti (cambio non in neutro). NON avviare MAI il motore del trattore stando a terra. Avviare il motore solo dal posto di guida, con il cambio in neutro.

**ATTENZIONE:** I gas della batteria possono provocare esplosioni. Tenere le batterie lontane da scintille e fiamme libere. Controllare il livello dell'elettrolito nella batteria usando una torcia elettrica. Non controllare lo stato di carica delle batterie collegando i due poli con un oggetto metallico. Utilizzare un voltmetro o un densimetro. Rimuovere per primo il terminale negativo (-) della batteria e reinstallarlo per ultimo. L'acido solforico contenuto nell'elettrolito della batteria è velenoso e caustico per la pelle e per i tessuti, e nonché causa di cecità se entra in contatto con gli occhi.

**ATTENZIONE:** Utilizzare sempre i DPI previsti per l'operazione da eseguire

*Interventions on the electrical system shall be exclusively performed by qualified staff. In case of need (for installing any accessory, radio accessories, etc.), contact your authorised service centre.*

*Moreover:*

- *Before attempting any work on the electrical circuit, always disconnect the battery negative pole.*
- *Never replace a faulty fuse with a higher rating one. Fire hazard.*
- *Never work on elements like the generator or cooling radiator fan while engine is running.*
- *Carry out any welding operations strictly following the recommendations given. See the general information at chapter 7.1.*

*Do not start the engine by making a jumper across the starter motor wires. If the normal electrical circuit is disabled the engine will start if gear is engaged. NEVER start the engine if you are not on the machine. Start the engine only from the driving position, with gear in neutral.*

**CAUTION:** The battery gives off gases that might explode. Keep batteries away from sparks and flames. Check the electrolyte level inside the battery using an electric torch. Do not check the battery charge by connecting the two poles with a metallic object. Use instead a voltmeter or a densimeter. Remove the battery negative terminal (-) first and refit it last. The sulphuric acid contained in the battery electrolyte is poisonous and caustic for the skin and tissues, and also causes blindness in contact with the eyes.

**CAUTION:** Always use specific PPE for each service operation

### 3.11 CARBURANTE

**IMPORTANTE:** Utilizzare solo gasolio in accordo alla norma EN 590.

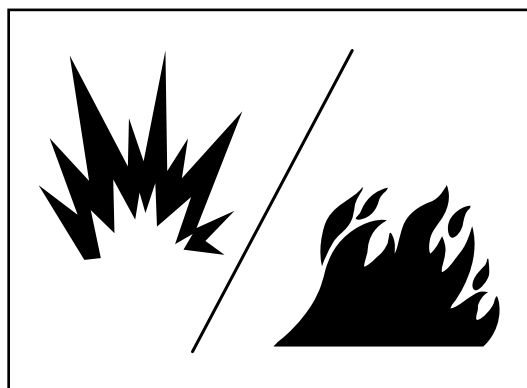

Trattare il gasolio con cautela poiché è altamente infiammabile. NON fumare durante il rifornimento di combustibile del trattore. Allontanare eventuali fiamme libere. Arrestare il motore e attendere che si raffreddi prima di fare rifornimento.

Riempire le taniche del gasolio all'aperto. Prima di effettuare il riempimento del serbatoio del carburante, accertarsi che nessun telefono cellulare si trovi in prossimità. Prevenire gli incendi mantenendo pulita la macchina da sporcizia, grasso e residui. Ripulire sempre il gasolio fuoriuscito.

**IMPORTANTE:** Per manipolare il carburante, utilizzare gli appositi recipienti. Il recipiente in questione deve essere utilizzato esclusivamente per questa operazione.

### 3.12 MANUTENZIONE SICURA DELL'IMPIANTO DI RAFFREDDAMENTO

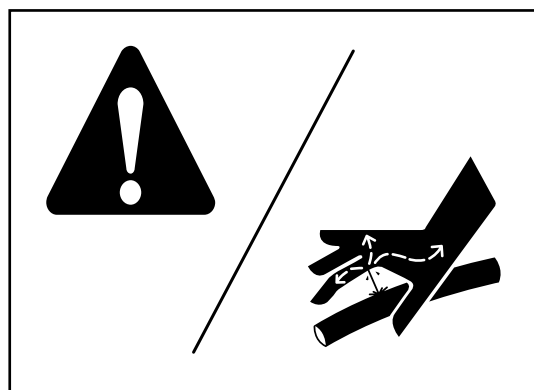

Il rilascio esplosivo di liquidi dall'impianto di raffreddamento in pressione può causare gravi ustioni. Indossare guanti e occhiali di protezione. In caso di proiezione di liquido di raffreddamento sulla pelle o negli occhi, risciacquare immediatamente e abbondantemente con acqua e consultare un medico.

**ATTENZIONE:** prima di rimuovere il tappo del radiatore spegnere il motore e lasciare raffreddare il sistema. Prima di rimuovere completamente il cappuccio, allentarlo lentamente fino al primo fermo per scaricare la pressione.

### 3.11 FUEL

**IMPORTANT:** Use only diesel according to the EN 590 norm.

Handle Diesel fuel with care since it is highly flammable. DO NOT smoke while refuelling. Keep away from any free flames. Stop the engine and allow for it to cool down before refuelling.

Fill Diesel fuel cans in the open air. Before filling the fuel tank, ensure that no mobile phone is nearby. Prevent fire by keeping the machine clean, free of dirt, grease and residues. Always clean any fuel spillage.

**IMPORTANT:** Use suitable vessels to handle fuel. These vessels shall be used only for this operation.

### 3.12 SAFE MAINTENANCE OF THE COOLING SYSTEM

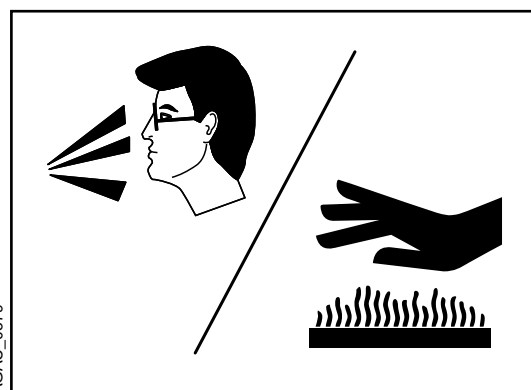

The pressurised coolant system could blast out some fluid causing serious burns. Wear safety gloves and goggles. If coolant is ejected onto skin or eyes, immediately wash with plenty of water and seek medical advice.

**CAUTION:** before removing radiator cap, stop the engine and let system cool down. Before completely removing the cap, slowly loosen it until the first stop to release the pressure.



### 3.13 MESSA SU SOSTEGNI

### 3.13 SETTING THE MACHINE ON SUPPORTS

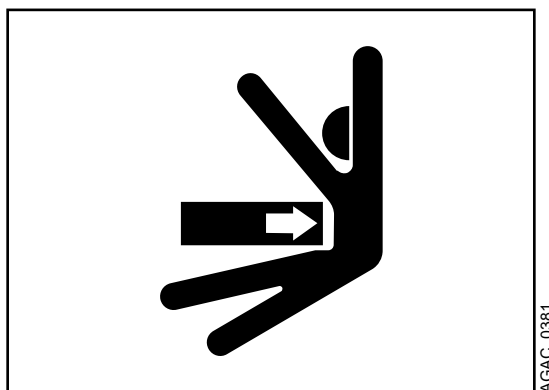

Nell'eventualità di dover collocare il trattore sopra a dei supporti, si deve scegliere innanzi tutto un piano d'appoggio perfettamente orizzontale e sufficientemente robusto. Per sostenere la macchina non usare blocchi di scorie, mattoni forati o altro materiale che potrebbe cedere sotto un carico continuo. Non lavorare mai sotto una macchina sostenuta solo da un martinetto. Utilizzare supporti adatti al carico da sostenere. Quando si usano attrezzature o accessori insieme alla macchina, seguire sempre le precauzioni per la sicurezza riportate nel manuale dell'operatore dell'accessorio o dell'attrezzatura. Prima di effettuare degli interventi sulla macchina, abbassare sempre a terra l'accessorio o l'attrezzatura.

Trattore a 4 ruote motrici:

- Se il ponte posteriore è su supporti, non accendere il motore (Vi è infatti il rischio di spostamento del trattore in caso di azione sui freni (freno di servizio o freno di stazionamento)).
- Se il ponte posteriore è su un supporto e se il motore deve essere messo in funzione, è obbligatorio mettere su supporto anche il ponte anteriore.

*If tractor shall be set onto some supports, first of all choose a perfectly flat, sturdy enough support surface. Do not use waste blocks or hollow bricks to support the machine or any other material susceptible to collapse under continuous load. Never work under a machine supported by just a jack. Use suitable supports for the load to be supported. When using equipment or accessories together with the machine, always strictly follow the safety precautions given in the operator's manual of the accessory or equipment. Before attempting any intervention on the machine, always set the accessory or equipment to the ground.*

*4-wheel drive tractor:*

- *If the rear axle is on the supports, do not start the engine (The tractor could in fact move if you work the brakes (service brake or hand brake)).*
- *If the rear axle is onto a support and if engine shall be started, the front axle must be set onto a support, too.*

### 3.14 CIRCOLAZIONE SU STRADA

In ogni circostanza, rispettare la normativa relativa alla guida dei trattori agricoli a ruote in vigore nel paese di utilizzo. QUANDO si conduce il trattore su una strada pubblica, occorre adottare un certo numero di misure preventive.

#### **AVVISO: NON ammettere passeggeri sul trattore né sull'attrezzatura trainata.**

- Essere a conoscenza del percorso da compiere.
- Usare i lampeggianti o il faro per viaggiare su strada, di giorno o di notte, se non vietato dalla legge.
- Prestare attenzione quando si traina un carico a velocità di trasporto, specialmente se l'attrezzatura trainata NON è dotata di freni.
- Rispettare tutte le norme locali o nazionali riguardanti la velocità su strada del trattore.
- Usare la massima attenzione se si effettuano trasporti su strade innevate o viscido.
- Aspettare che il traffico consenta l'immissione sulla strada pubblica desiderata.
- Prestare attenzione agli incroci ciechi. Rallentare fino ad avere una buona visibilità.
- NON cercare di passare a qualsiasi incrocio.
- Rallentare in caso di tornanti e curve.
- Descrivere curve ampie e dolci.
- Segnalare l'intenzione di ridurre la velocità, arrestarsi o svoltare.
- Scalare la marcia prima di affrontare salite o discese.
- Tenere il trattore in presa. NON lasciare che il trattore proceda per inerzia con la frizione disinnestata o il cambio in folle.
- Non invadere la carreggiata lungo la quale scorre il traffico in arrivo.
- Condurre il mezzo nella propria corsia quanto più vicino al bordo della strada possibile.
- Se si forma una coda dietro il trattore, accostare e lasciare il passo.
- Guidare con attenzione. Prevedere ciò che gli altri conducenti potrebbero fare.
- Quando si traina un carico, iniziare la frenata prima del normale e rallentare gradualmente.
- Fare attenzione ad eventuali ostacoli al di sopra del mezzo.
- Assicurarsi che il carico non nasconda eventuali spie luminose o altre luci.
- Bloccare insieme i pedali dei freni.

### 3.14 ROAD CIRCULATION

*Under all circumstances, comply with the regulations about driving wheeled agricultural tractors applicable in the country of use. WHEN driving the tractor on a public road, take several preventive measures.*

#### **WARNING: DO NOT allow riders on the tractor nor on the towed equipment.**

- *Be familiar with the foreseen itinerary.*
- *Use flashers or beacon to drive on the road, at day or night, unless forbidden by law.*
- *Pay utmost attention when towing a load at transport speed, especially if the towed equipment has NO brakes.*
- *Respect all local or national rules about tractor's speed on the road.*
- *Use utmost care if doing the transport on snowy or slippery roads.*
- *Wait until the traffic allows tractor entry on the public road.*
- *Pay attention to any blind road crossing. Slow down until your visibility improves.*
- *DO NOT try to pass at any road crossing.*
- *Slow down in case of hairpin bends and turns.*
- *Describe wide and soft bends.*
- *Signal your intention to slow down, stop or turn.*
- *Shift down gears before driving uphill or downhill.*
- *Keep tractor's drive. DO NOT let the tractor move forward by inertia with clutch disengaged or gear in neutral.*
- *Do not move onto the lane for incoming traffic.*
- *Drive your vehicle in your lane as close as possible to the road side.*
- *If vehicles are queuing behind the tractor, set aside and let them pass.*
- *Drive carefully. Foresee the actions of the other drivers.*
- *When towing a load, start braking in advance and gradually slow down.*
- *Pay attention to any possible obstacles above the vehicle.*
- *Make sure the load does not hide any warning lights or other lights.*
- *Couple brake pedals together.*

### 3.15 TRASPORTO SU STRADA

Prima di trasportare il trattore su una strada pubblica, occorre adottare un certo numero di misure preventive.

- Bloccare insieme i pedali dei freni.
- Sollevare tutti gli attrezzi in posizione di trasporto e bloccarli in posizione.
- Ridurre tutti gli attrezzi alla configurazione di trasporto più contenuta.
- Disinserire la PTO e il blocco del differenziale.
- Assicurarsi che le eventuali bandierine di segnalazione degli ingombri o luci di emergenza siano in posizione e funzionanti.
- Assicurarsi di usare un perno di attacco adeguato e dotato di arresto a clip.
- Pulire i catarifrangenti e le luci da strada, anteriori e posteriori, e assicurarsi che funzionino.

Assicurarsi che trattore e attrezzature siano dotati di segnali di veicolo lento (SMV) e di altre marcature di supporto raccomandate per migliorare la visibilità, o di faro - se la legge lo prescrive.

### 3.16 TRAINO IN SICUREZZA

La distanza di frenata aumenta con la velocità, la massa del rimorchio o della attrezzatura e il trasporto in discesa.

Le masse al traino caricate, dotate o meno di freni, troppo pesanti per il tipo di trattore, o che vengono trainate a velocità troppo elevata, possono far perdere il controllo del trattore. Considerare il peso totale del mezzo e il relativo carico. Quando si trainano carichi su superfici in cattive condizioni, in curva o sui pendii, procedere con ulteriore cautela.

### 3.17 CARREGGIATA DEL TRATTORE

Per limitare i rischi di capovolgimento, utilizzare sempre la carreggiata massima consentita per il lavoro da eseguire.

**NOTA: In caso di uso di caricatore frontale utilizzare la carreggiata idonea e non utilizzare MAI la carreggiata massima**

### 3.15 ROAD TRANSPORT

*Before transporting the tractor on a public road, take several preventive measures.*

- *Couple brake pedals together.*
- *Raise all attachments in transport position and lock them in place.*
- *Reduce all attachments to the most compact transport configuration.*
- *Disengage the PTO and differential blocking.*
- *Ensure that any flag indicating clearance or hazard lights are in place and operating.*
- *Ensure you use a suitable fixing pin featuring a clip retainer.*
- *Clean the cat's eyes and front and rear road lights, then make sure they work.*

*Ensure the tractor and equipment are equipped with slow motion vehicle signals (SMV) and any other marking recommended to improve your visibility, or a beacon - if the law so requires.*

### 3.16 SAFE TOWING

*Stopping distance increases with speed, trailer or equipment weight and downhill slope.*

*Towed load, with or without brakes, if too heavy for the type of tractor or towed at too high a speed could make you lose control of the tractor. Consider overall vehicle and load weight. When towing loads on rough surfaces, in a bend or on slopes, proceed with further care.*

### 3.17 TRACTOR TRACK

*To minimise any risk of tipping over, always use the maximum allowed track for the operation to perform.*

**NOTE: When the front loader use the suitable track and doesn't use NEVER the maximal track**

### 3.18 STRUTTURE PROTETTIVE ANTIRIBALTAMENTO (ROPS)

### 3.18 ROLL OVER PROTECTION STRUCTURES (ROPS)

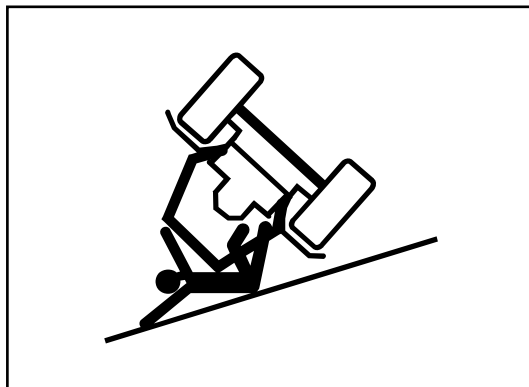

Il trattore è provvisto di una struttura di protezione ROPS o di una cabina di sicurezza ROPS che protegge l'operatore in caso di ribaltamento della macchina.

Tenere il telaio protezione ribaltamento (ROPS) in posizione completamente estesa e bloccata. Se il telaio protezione ribaltamento venisse usato in posizione ripiegata (es: per entrare in un edificio basso), guidare con estrema cautela. Con il telaio protezione ribaltamento ripiegato, NON usare le cinture di sicurezza. Prima di usare il trattore in condizioni normali, riportare il telaio protezione ribaltamento in posizione completamente estesa e bloccata. In questa condizione, usare sempre le cinture di sicurezza.

Si raccomanda di osservare le seguenti misure precauzionali:



**ATTENZIONE:** l'elenco fornito in merito ai possibili casi di ribaltamento è incompleto.

- Non utilizzare il trattore su pendenze o in condizioni tali da comprometterne i limiti di sicurezza e stabilità. Se utilizzato oltre questi limiti il trattore può rovesciarsi o ribaltarsi. Osservare le raccomandazioni fornite nel presente manuale e prestare particolare attenzione quando si discendono pendenze ripide con il trattore carico.
- Non procedere con il trattore su o in prossimità del ciglio di fossi, canali, argini o terrapieni con fondo cedevole o scavato da roditori. Il trattore può sprofondare di lato e ribaltarsi.
- Non utilizzare il trattore su ponti o attraversamenti instabili e/o con fondo cedevole o non sufficientemente robusto. Queste strutture potrebbero crollare e causare il ribaltamento del trattore. Verificare sempre le condizioni e la capacità di portata di ponti, attraversamenti e rampe prima di passarvi sopra.
- Non utilizzare il trattore oltre i rispettivi limiti di stabilità dinamica. La marcia ad alta velocità, le brusche manovre e curve strette affrontate a velocità sostenuta aumentano il rischio di ribaltamento.

*This tractor features a Roll Over Protection Structure (ROPS) or a ROPS safety cab protecting the operator in case the machine tips over.*

*Keep the roll over protection structure (ROPS) in fully extended and locked position. If the roll over protection structure is used in the folded position (e.g. to enter in a small building), drive with utmost care. When roll over protection structure is folded, DO NOT use the safety belts. Before using the tractor under normal conditions, take the roll over protection structure to fully extended and locked position. In this conditions, always use the safety belts.*

*It is recommended to abide by the following precautions:*



**CAUTION:** the list provided concerning the possible cases of overturning is incomplete.

- *Do not use the tractor on slopes or in such conditions as to jeopardise its safety and stability. Beyond its limits, the tractor could tip over or roll over. Strictly comply with the recommendations given in this manual and pay special attention when running down steep slopes with tractor loaded.*
- *Do not drive tractor on or close to the edge of ditches, canals, banks or embankments with loose bottom or dug-out by rodents. The tractor could sink on one side and tip over.*
- *Do not use the tractor on bridges or crossings that are unstable and/or have loose bottom or insufficiently strong. These structures might collapse and cause tractor tipping over. Always check bridge, crossing and ramp conditions and capacity before driving on them.*
- *Do not use the tractor beyond its dynamic stability limits. High speed, harsh driving and narrow bends run at high speed increase risk of tipping over.*

- Non utilizzare il trattore per lavori di traino o estrazione di cui non si conosca l'entità dello sforzo di trazione, come nel caso dell'estrazione di ceppi. Il trattore potrebbe ribaltarsi all'indietro nel caso in cui il ceppo non ceda.
- Prestare la massima attenzione quando si lavora con il trattore su cumuli di insilati sprovvisti di trincee laterali in cemento. Per aumentare la stabilità laterale del trattore si potranno montare ruote gemellate o aumentarne la carreggiata.
- Fare attenzione in quanto il baricentro del trattore può spostarsi verso l'alto durante il sollevamento di carichi con il caricatore frontale o l'attacco a tre punti. In queste condizioni il trattore può ribaltarsi in modo improvviso.

### 3.19 STRUTTURA DI PROTEZIONE CONTRO LA CADUTA DI OGGETTI (FOPS)

La cabina provvista di struttura FOPS omologata fornisce protezione dai pericoli derivanti dalla caduta di oggetti. Si raccomanda di montare una struttura FOPS omologata quando si lavora con caricatori frontali. Le cabine con strutture FOPS non omologate offrono un grado insufficiente di protezione contro la caduta di rocce, mattoni o blocchi di cemento.



**ATTENZIONE:** La presenza di questo simbolo indica che il trattore **NON** è dotato in serie di un tetto FOPS (Falling Object Protective Structure). Per ragioni di sicurezza, i trattori che sono ordinati di serie senza caricatore frontale, nè tetto FOPS o unicamente con un archetto antiribaltamento (archetto di sicurezza), non devono in nessun caso essere dotati di un caricatore frontale o utilizzati con un caricatore frontale.



**ATTENZIONE:** I trattori Agricube VLB **NON** sono dotati di struttura di protezione FOPS.

### 3.20 USO DEL CARICATORE FRONTALE SUI TRATTORI PROVVISI DI CABINA

Non utilizzare il caricatore frontale su trattori sprovvisti di adeguate strutture di protezione contro la caduta di oggetti (tettuccio di protezione FOPS). Osservare le seguenti misure precauzionali quando si lavora con un caricatore frontale:

- Non sollevare il caricatore frontale ad un'altezza tale da poter causare la caduta di oggetti sull'operatore.
- Utilizzare sempre l'attrezzatura corretta (forche mordenti, benne, ecc.) per lo specifico lavoro da svolgere al fine di essere certi di avere la massima stabilità del carico.

- *Do not use the tractor for towing or extraction jobs if you do not know the extent of pulling effort, like for instance in log pulling. The tractor could roll over to the back if the log is hard to pull.*
- *Pay utmost attention when using the tractor on piles of silage products with no cement boundaries. To increase tractor side stability you can either install twin wheels or increase track.*
- *Be careful since tractor centre of gravity could shift upward while lifting loads with the front loader or three-point hitch. In these conditions the tractor might suddenly tip over.*

### 3.19 FALLING OBJECTS PROTECTION STRUCTURE (FOPS)

The cab featuring type-approved FOPS protects against any hazard deriving from falling objects. It is recommended to install a type-approved FOPS when working with front loaders. The cabs featuring non-type-approved FOPS offer insufficient protection against falling stones, bricks or blocks of cement.



**CAUTION:** This symbol means that the tractor does **NOT** fit a FOPS roof (Falling Object Protective Structure) as standard. For safety reasons, all standard tractors ordered with no front loader and without FOPS roof or simply featuring a roll over arc (safety arc), shall never be equipped with a front loader or used with a front loader.



**CAUTION:** Agricube VLB tractors are **NOT** equipped with FOPS protection structure.

### 3.20 USING THE FRONT LOADER ON TRACTORS WITH CAB

Do not use the front loader on tractors unless equipped with suitable protection structures against falling objects (FOPS roof). Heed the following precautionary measures when working with a front loader:

- *Do not lift the front loader to such a height as to cause objects to fall on the operator.*
- *Always use the correct equipment (bale grabs, buckets, etc.) suitable for the specific job to be performed in order to ensure load stability.*
- *Do not allow anyone to pass or work under a lifted loader.*
- *Do not use the loader as work platform.*

- Non permettere a nessuno di passare o lavorare sotto un caricatore sollevato.
- Non usare il caricatore come piattaforma di lavoro. • Non sollevare o trasportare nessuno sul caricatore, nella benna o su un'altra attrezzatura.
- Abbassare il caricatore al suolo prima di uscire dalla stazione dell'operatore.

### 3.21 USO DEL CARICATORE FRONTALE SUI TRATTORI SPROVVISTI DI CABINA

Osservare rigorosamente le seguenti avvertenze precauzionali:

- Non sollevare il caricatore frontale ad un'altezza tale da poter causare la caduta di oggetti sull'operatore.
- Utilizzare sempre l'attrezzatura corretta (forche mordenti, benne, ecc.) per lo specifico lavoro da svolgere al fine di essere certi di avere la massima stabilità del carico.
- La struttura di protezione ribaltamento (ROPS) NON offre una protezione sufficiente dalla caduta di carichi sulla stazione dell'operatore. Per evitare che i carichi cadano sulla stazione dell'operatore, utilizzare sempre attrezzature adeguate per le specifiche applicazioni.

### 3.22 USO DEL SISTEMA DI MOVIMENTAZIONE SUPER CREEPER IDRAULICO (HSC)

Il sistema di movimento "Super creeper" viene attuato da un motore idraulico. Questo modulo è progettato per garantire una velocità continua e controllata tra 0 e 300 metri/ora in avanti, ed in retromarcia.

**NOTA:** per utilizzare questo modulo la trasmissione tradizionale deve avere in folle marce, gamme ed inversore.

 **AVVISO:** All'inserimento del HSC, le condizioni di stazionamento del veicolo a velocità zero non sono garantite (il veicolo può muoversi)

 **ATTENZIONE:** Non abbandonare il trattore con HSC inserito: il movimento a bassa velocità o uno spostamento inaspettato in folle, potrebbero causare danni a persone e/o cose presenti nell'area di lavoro del veicolo.

 **ATTENZIONE:** Non attivare il comando dell'HSC se le marce, le gamme e l'inversore non sono in posizione neutra, in modo da evitare seri danni al sistema di trasmissione, al guidatore e a persone e/o cose presenti nell'area di lavoro del veicolo.

- *Do not lift or carry anyone on the loader, inside bucket or on any other equipment.*
- *Move loader to the ground before leaving operator station.*

### 3.21 USING THE FRONT LOADER ON TRACTORS WITHOUT CAB

*Strictly follow the precautions below:*

- *Do not lift the front loader to such a height as to cause objects to fall on the operator.*
- *Always use the correct equipment (bale grabs, buckets, etc.) suitable for the specific job to be performed in order to ensure load stability.*
- *The roll over protection structure (ROPS) is not enough to protect against loads falling onto operator station. To prevent loads from falling onto operator station, always use suitable equipment according to the specific applications.*

### 3.22 USING OF HSC MOVEMENT SYSTEM

*HSC is a plug-in hydraulic motor actuated super creeper system. This module is designed to provide to the vehicle the feature of a continuous controlled speed variation between 0 and 300 meters per hour both in forward and in reverse.*

**NOTE:** *when this module is active, the traditional transmission must be with reverser, gears and ranges in neutral conditions.*

 **CAUTION:** *At HSC engagement, vehicle stationary condition at zero speed is not guaranteed (vehicle can move).*

 **CAUTION:** *Do not leave the vehicle with HSC engaged: the movement at low speed or unexpected movement in neutral status could cause damage to driver, persons and/or things present within the range of the vehicle.*

 **CAUTION:** *Do not command the HSC engagement if the speed gears, ranges and reverser are not in neutral position in order to avoid serious damages to the driveline system and to driver, persons and/or things present within the range of the vehicle.*



**ATTENZIONE:** In alcune condizioni, come ad esempio in collina o su superfici irregolari, la velocità del veicolo potrebbe variare (accelerazione). In questi casi l'operatore deve controllare la velocità mediante il sistema di frenatura, perché il controllo elettronico dell'HSC non gestisce queste condizioni di lavoro.



**ATTENZIONE:** In condizioni di pendenza, quando l'operatore comanda il movimento del trattore attraverso l'HSC, il tempo di risposta del sistema potrebbe causare il movimento in discesa (retrocedere). Questo potrebbe causare danni a persone e/o cose presenti nell'area di lavoro del veicolo. Si raccomanda di non eseguire questa manovra in condizioni di veicolo inclinato.



**ATTENZIONE:** Non modificare il circuito elettrico ed idraulico, non disconnettere i sensori per non causare malfunzionamenti e/o comportamenti imprevisti. Questi potrebbero causare danni al conducente, a persone e/o cose presenti nell'area di lavoro del veicolo.

### 3.23 PRECAUZIONI GENERALI DA OSSERVARE QUANDO SI LAVORA CON UN CARICATORE FRONTALE

- Non permettere a nessuno di passare o lavorare sotto un caricatore sollevato. Non permettere a nessuno di stazionare in prossimità o al di sotto della benna sollevata del caricatore frontale.
- Non utilizzare mai il caricatore frontale per sollevare persone per eseguire interventi che devono essere svolti ad una certa altezza.
- Non utilizzare il caricatore frontale in prossimità di linee elettriche aeree. In caso di contatto con linee elettriche aeree, effettuare la discesa dal trattore in modo da non toccare contemporaneamente il suolo e la macchina. Se possibile, manovrare per interrompere il contatto con le linee elettriche.



**CAUTION:** In any condition such as downhill or soil irregularities vehicle velocity variation (acceleration) could occur. In those cases operator must control the velocity by brakes system because the HSC electronic control system does not manage this work condition.



**CAUTION:** In slope condition, when the operator commands the vehicle movement by the HSC, the system response time could cause the vehicle downhill movement (rollback). This could cause damage to driver, persons and/or things present within the range of the vehicle. It is recommended to perform this maneuver not in slope conditions.



**CAUTION:** Do not modify the hydraulic and electrical circuit, do not disconnect the sensors in order to avoid malfunctions and/or unexpected behaviour. This could cause damage to driver, persons and/or things present within the range of the vehicle.

### 3.23 GENERAL PRECAUTIONS TO IMPLEMENT WHEN WORKING WITH A FRONT LOADER

- *Do not allow anyone to pass or work under a lifted loader. Do not allow anyone to stay near or under the front loader lifted bucket.*
- *Never use the front loader to lift persons requiring to reach a certain height for working.*
- *Do not use the front loader next to overhead power lines. In case of contact with overhead power lines, jump off the tractor so as to avoid touching ground and the machine at the same time. If possible, try to cut contact with the power lines.*

### 3.24 STRUTTURA DI PROTEZIONE CONTRO LA PENETRAZIONE DI OGGETTI (OPS)



**ATTENZIONE:** I trattori Agricube VLB NON sono dotati di struttura di protezione OPS

### 3.25 ATTREZZI E DISPOSITIVI ACCESSORI

Per attaccare o staccare un attrezzo, mettere la leva del cambio in folle e serrare il freno di stazionamento. Per qualsiasi manovra del trattore, utilizzare una marcia lenta.

Barra di attacco: Questo componente del trattore non può svolgere la stessa funzione di una forcella di traino e pertanto non è in grado di sopportare carichi verticali. Non sovraccaricare gli attrezzi o le attrezzature trainate. Usare adeguati contrappesi al fine di mantenere la stabilità del trattore. L'attacco a tre punti e gli attrezzi montati lateralmente formano un arco molto più ampio nell'affrontare una curva rispetto a un'attrezzatura trainata. Assicurarsi che vi sia spazio sufficiente per curvare. Usare soltanto dispositivi accessori e attrezzi approvati.

L'uso di una catena di sicurezza contribuirà a controllare l'attrezzatura trainata nel caso in cui si stacchi accidentalmente dalla barra di trazione durante il trasporto. Usando adeguati adattatori, collegare la catena al supporto della barra di trazione del trattore o ad altri specifici punti di ancoraggio. Prevedere per la catena soltanto il gioco sufficiente a permettere di curvare. Rivolgersi al proprio rivenditore di fiducia per la fornitura di una catena con resistenza nominale pari o superiore al peso lordo della macchina trainata.

Durante le operazioni di attacco o di stacco di un attrezzo, accertarsi che non vi sia nessuno fra il trattore e l'attrezzo.

### 3.24 PROTECTION STRUCTURES AGAINST PENETRATION OF OBJECTS (OPS)



**CAUTION:** Agricube VLB tractors are NOT equipped with OPS protection structure.

### 3.25 ATTACHMENTS AND ACCESSORIES

*To connect or disconnect an attachment, set the gear shift lever in neutral and engage the hand brake. Use a slow gear for any movement of the tractor.*

*Hitch bar: This component of the tractor can not have the same function as a hitch fork and hence can not bear any vertical load.*

*Do not overload attachments or towed equipment. Use suitable counterweights to keep tractor steady. The three-point hitch and side-mounted attachments form a much wider trajectory in a bend compared to towed equipment. Make sure you have enough space to turn. Only use approved accessories and attachments.*

*Using a safety chain will help keeping control on the towed equipment in case it accidentally detaches from the drawbar during transport. Using suitable adapters, connect the chain to tractor drawbar support or to other specific fixing points. Leave chain just enough clearance to allow to follow in a bend. Contact your dealer for the supply of a suitable chain having a nominal resistance equal to or higher than the gross weight of the towed machine.*

*When connecting or disconnecting an attachment, make sure nobody is standing between the tractor and the attachment.*



**3.26 MANTENERSI LONTANI DALLE PARTI ROTANTI DELLA TRASMISSIONE**

**3.26 STAY CLEAR OF ROTATING DRIVELINES**

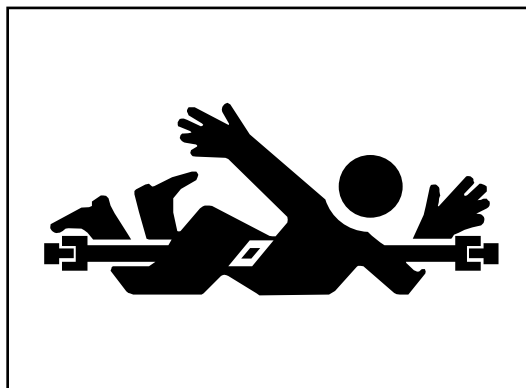

AGAC\_0384

L'impigliamento in alberi rotanti può causare seri infortuni, anche mortali. Assicurarsi che le protezioni del trattore e quelle dell'albero di comando siano sempre montate e che quelle rotanti girino liberamente. Indossare DPI idonei. Arrestare il motore ed assicurarsi che l'albero di trasmissione della PTO sia fermo prima di eseguire regolazioni e collegamenti o pulire l'apparecchiatura comandata dalla PTO.

*Entanglement in rotating shafts can cause serious injury or death. Make sure that all shields on tractor and driveline are installed and that the mobile ones can turn smoothly. Wear tight clothes. Stop the engine and be sure PTO driveline is stopped before getting near it for adjustment, connections or cleaning the attachment driven by the PTO.*

**3.27 USO DELLA CINTURA DI SICUREZZA**

**3.27 USING THE SAFETY BELT**

Su un trattore con telaio protezione ribaltamento (ROPS) o con cabina, usare la cintura di sicurezza per minimizzare le lesioni dovute ad incidenti quali il ribaltamento. Non usare la cintura di sicurezza su un trattore senza un telaio protezione ribaltamento o senza cabina. Sostituire tutta la cintura di sicurezza se gli organi di montaggio, la fibbia, la cintura o il dispositivo di retrazione mostrano segni di danneggiamento. Ispezionare gli organi di montaggio della cintura di sicurezza almeno una volta all'anno. Notare se ci sono organi allentati o danni alla cintura quali tagli, sfilacciature, usure notevoli o anomale, scolorazioni o abrasioni. Sostituire i componenti solo con quelli approvati per la macchina in questione.

*On tractors with roll over protection structure (ROPS) or cab, use the safety belt to minimise any injury due to accidents or tipping over. Do not use the safety belt if tractor has no roll over protection structure or cab. Change the safety belt if the retainers, buckle, belt or retractor show sign of damage. Inspect the safety belt retainers at least once a year. Check for loosened parts or belt damage such as cuts, frays, faulty or considerable wear, discolouration or abrasion. Change parts using only approved spare parts for the relevant machine.*

**3.28 PASSEGGERI**

**3.28 PASSENGERS**

Non è permesso il trasporto di alcun passeggero a bordo del trattore a meno che non sia predisposto un apposito sedile e che la visibilità del conducente non venga limitata. Il trasporto di persone in altre posizioni del trattore, per esempio sul caricatore frontale, è assolutamente vietato.

*No passenger on board is allowed unless a special seat is provided and the driver's view is not obstructed. Carrying persons on the tractor in other positions, for instance on the front loader, is absolutely forbidden.*

### 3.29 LAVORI STAZIONARI

Se il trattore deve funzionare in un posto fisso (uso di attrezzi stazionari), bloccare le ruote del trattore, azionare il freno di stazionamento e fornire una sorveglianza continua.

### 3.29 STATIONARY JOBS

*If tractor shall work in a fixed location (use of stationary implements), lock tractor wheels, engage the hand brake and keep machine manned.*

### 3.30 PRODOTTI TOSSICI

### 3.30 HARMFUL PRODUCTS

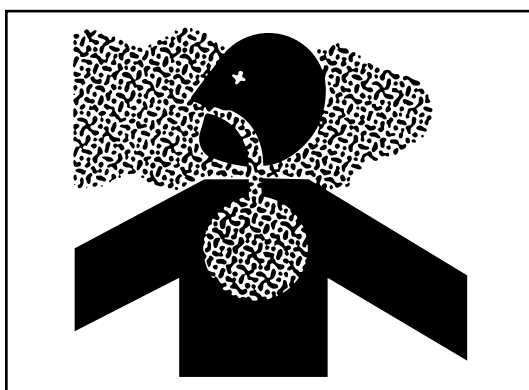

La cabina, sebbene chiusa, non protegge dall'inspirazione di vapori, aerosol o polvere. Seguire le istruzioni del fabbricante di prodotti chimici per la protezione da sostanze chimiche pericolose. Se secondo le istruzioni del pesticida è necessaria una protezione respiratoria, indossare un respiratore appropriato all'interno della cabina. Prima di entrare in cabina, pulire le scarpe o gli stivali rimuovendo la terra o altre particelle contaminate. Le sostanze chimiche per impieghi agricoli, possono essere pericolose per la salute e l'ambiente se non vengono adoperate con cautela. Seguire sempre tutte le indicazioni riportate sulle etichette per l'uso efficace, sicuro e legale delle sostanze chimiche per impieghi agricoli. In caso di utilizzo del trattore per trattamenti con prodotti fitosanitari è fondamentale:

- Utilizzare i dispositivi di protezione individuali (DPI) adeguati.
- Seguire una formazione per un utilizzo efficiente delle protezioni individuali.
- Non porre recipienti contenenti o che hanno contenuto prodotti a rischio in cabina.
- Togliere scarpe e vestiti sporchi prima di salire in cabina.
- Mantenere pulito l'interno della cabina.
- Accertarsi che i filtri della cabina siano in buono stato e installati in modo corretto. Assicurarsi che le guarnizioni siano in buono stato. Sostituire i filtri se presentano fori o altri segni di deterioramento.
- Non soffiare sui filtri.
- Smaltire sempre i contenitori in modo appropriato. Sciacquare almeno tre volte i contenitori vuoti, perforarli o schiacciarli e smaltirli correttamente.
- Seguire le istruzioni indicate dai fabbricanti dei

*Though closed, the cab does not protect against breathing vapours, aerosol or dust. Follow the instructions of the chemical product manufacturer about protection against harmful chemical substances. If the pesticide instructions indicate product requires a breathing protection, wear a suitable breathing equipment inside the cab. Before entering the cab, clean your shoes/boots by removing the mud or other contaminated particles. The chemicals for agricultural use could be harmful for your health and the environment if not used carefully. For efficient, safe and lawful use of the chemicals for agricultural use, always follow all instructions given on the labels. In case the tractor is used for treatments with pesticides, it is essential to:*

- *Use the appropriate personal protections.*
- *Attend specific training for efficient use of the personal protections.*
- *Do not leave any vessel containing or that contained harmful products inside the cab.*
- *Take off any dirty shoes and clothes before entering the cab.*
- *Keep cab clean inside.*
- *Ensure that the cab filters are in good conditions and correctly installed. Ensure that the seals are in good conditions. Change filters if they have holes or are worn.*
- *Do not blow inside filters.*
- *Always duly dispose of vessels. Rinse at least three times any empty vessel, pierce them or crush them and duly dispose of.*
- *Follow respective manufacturer's instructions for pesticides, personal protections, filtering elements*

prodotti fitosanitari, delle protezioni personali, degli elementi filtranti e degli attrezzi di polverizzazione. Seguire le normative nazionali relative alla sicurezza e alla salute sul lavoro.

- Conservare le sostanze chimiche in un posto sicuro e richiudibile, a distanza da cibi e mangime. Tenere fuori dalla portata dei bambini.

### 3.31 LIVELLO DI FILTRAZIONE

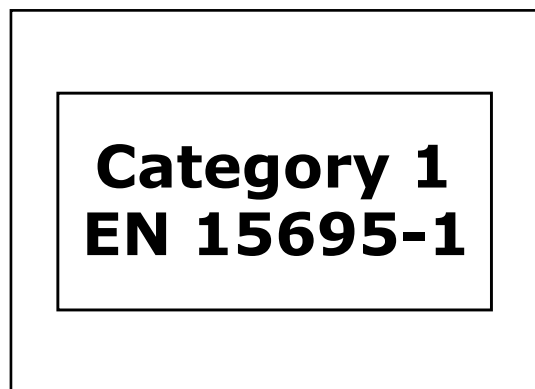

La decalcomania presente sul veicolo ne indica la categoria e fornisce informazioni sulla protezione dalle sostanze nocive quali per es.: la polvere, i fumi, gli aerosol ecc..

#### Definizione della cabina di categoria 1

La cabina soddisfa i requisiti definiti dalla normativa UNI EN 15695-1. Questo significa che il sistema di ventilazione e di filtrazione della cabina non fornisce un livello specifico di protezione contro le sostanze pericolose, ma solo dagli agenti atmosferici esterni (quali pioggia, vento, neve, ecc.)

#### Definizione della cabina di categoria 2

La cabina soddisfa i requisiti definiti dalla normativa UNI EN 15695-1. Questo significa che il sistema di ventilazione e di filtrazione della cabina fornisce protezione contro l'ingresso di polveri, mantenendo un differenziale minimo di pressione al suo interno. La necessaria filtrazione dell'aria esterna può essere ottenuta utilizzando il condizionatore e regolando la ventola alla velocità massima con le porte, il tettuccio e i finestrini chiusi.

 **ATTENZIONE:** La cabina di categoria 1 non offre la completa protezione contro l'ingresso di polveri, aerosol e vapori. La cabina di categoria 2 offre protezione contro l'ingresso di polveri, ma non contro l'ingresso di aerosol e vapori; consultare e osservare le istruzioni fornite dal produttore delle sostanze chimiche utilizzate (quali pesticidi, fungicidi, 3.35

and sprayers. Comply with national health and safety regulations.

- Store chemicals in a safe and locked place, away from food and fodder. Keep away from children.

### 3.31 FILTERING RATE

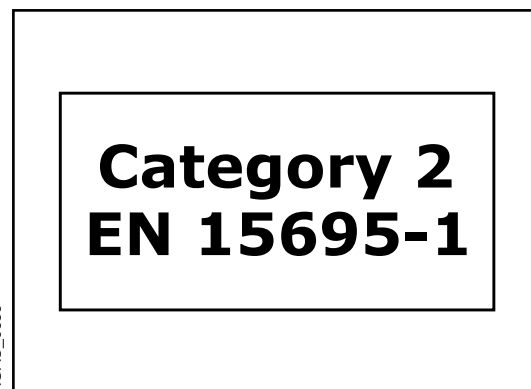

The decal on the vehicle indicates the category and gives information about protection against harmful substances such as: dust, fumes, aerosols etc.

#### Category 1 cab definition

The cab meets requirements set in UNI EN 15695-1. This means that cab ventilation and filtering system does not offer any specific protection against harmful substances, but only protects from bad weather (rain, wind, snow, etc.)

#### Category 2 cab definition

The cab meets requirements set in UNI EN 15695-1. This means that cab ventilation and filtering system does offer specific protection against ingress of dust, keeping a minimum pressure head. The required filtration of the external air can be obtained using the air conditioning and setting the fan to max. speed with doors, roof and windows closed.

 **CAUTION:** Category 1 cabs do not offer complete protection against ingress of dust, aerosol and vapours. Category 2 cabs protect against ingress of dust, and doesn't it protect against ingress of aerosol and vapours. Read and follow the instructions given by the manufacturer of the chemicals used (such as pesticides, fungicides, weed killers, etc.) further to the ones given by the sprayer manufacturer. if working inside the cab.

erbicidi, ecc.) e quelle fornite dal costruttore dell'irroratrice. Utilizzare i Dispositivi di protezione individuali (DPI) adeguati quando indicato in tali istruzioni, anche quando si è all'interno della cabina e, in particolare, nei trattori sprovvisti di cabina.

### 3.32 IMPIANTO DI CONDIZIONAMENTO



**ATTENZIONE:** Il liquido refrigerante presente nell'impianto di condizionamento, può causare gravi danni.

Non intervenire mai personalmente sull'impianto, rivolgersi ad un'officina autorizzata.

L'impianto di condizionamento è un impianto sicuro in grado di assicurare un impiego duraturo ed esente da rischi. È tuttavia importante attenersi ad alcune semplici precauzioni, di seguito elencate, al fine di evitare possibili incidenti.

- Non avvicinare fiamme libere all'impianto di condizionamento, poiché in presenza di eventuali fughe di refrigerante le stesse possono dare origine ad un gas letale.
- Evitare di avvicinare fonti di calore al fine di evitare possibili scoppi.
- All'interno dell'impianto di condizionamento, la miscela di olio e refrigerante è sotto pressione. Pertanto evitare, nel modo più assoluto, di allentare i raccordi o manomettere le tubazioni.
- Indossare dispositivi di protezione individuale idonei.
- In caso di perdite consistenti, evitare assolutamente che il gas rimanga concentrato (in ambiente chiuso o all'interno della cabina).
- Il refrigerante può provocare il congelamento della pelle e soprattutto degli occhi. In caso di incidente richiedere l'intervento tempestivo di un medico.

### 3.33 CIRCUITO DEL SISTEMA DEL COMBUSTIBILE

Il fluido ad alta pressione che rimane nei tubi del combustibile può causare gravi infortuni. Le riparazioni possono essere effettuate solo da tecnici autorizzati.

*Use the appropriate personal protection equipment and clothes (PPE) whenever those instructions so require, in particular if tractor has no cab but even.*

### 3.32 AIR CONDITIONING SYSTEM



**ATTENZIONE:** The refrigerant fluid in the air conditioning system can cause serious damage.

*Never work personally on the system, contact an authorized workshop.*

*The air conditioning system is a safe system capable of ensuring long-term and risk-free use. However, it is important to follow few simple precautions, noted below, in order to avoid possible accidents.*

- *Do not bring flames near the installation of the conditioning system, because in case of leaks the combined effect of refrigerant and flames may produce a lethal gas.*
- *Avoid bringing heat sources near the installation of the conditioning system to avoid possible outbreaks.*
- *Inside the air conditioning system, the oil and coolant mixture is under pressure. Therefore avoid to loose fittings or tamper with the pipes.*
- *Wear suitable personal protective equipment.*
- *In case of considerable leak, absolutely avoid gas build-up (indoors or inside the cab).*
- *The refrigerant can cause freezing of skin and eyes. In the event of an accident, immediately request medical attention.*

### 3.33 FUEL CIRCUIT

*The high-pressure fluid remaining in the fuel lines could cause serious injury. Only authorised technicians are allowed to make repairs.*

**3.34 SMALTIMENTO DEGLI SCARTI**

Lo smaltimento scorretto degli scarti può alterare l'ambiente ed il sistema ecologico. Gli elementi i cui scarti sono potenzialmente pericolosi, sono:

- olio
- gasolio
- fluido refrigerante
- fluido per freni
- filtri
- batterie.

Per scaricare i fluidi usare contenitori a tenuta. Non usare contenitori di cibi o di bevande che possono trarre in inganno ed indurre a berne il contenuto. Non scaricare nel terreno, in fognatura o in corsi d'acqua. I fluidi refrigeranti per i condizionatori d'aria, che disperdono all'esterno, possono alterare l'atmosfera. E' consigliabile far recuperare e riciclare i refrigeranti per aria condizionata da centri qualificati, specie se stabilito dalle norme.

**3.34 HANDLING WASTE PRODUCT**

*Incorrect disposal of waste could negatively affect the environment and the ecological balance. Potentially dangerous waste derives from:*

- *oil*
- *Diesel fuel*
- *refrigerant fluid*
- *brake fluid*
- *filters*
- *batteries.*

*Use sealed vessels when draining fluids. Do not use food or drink containers that might be misleading and induce drinking of their content. Do not discharge waste in the soil, drainage system or water courses. Air conditioning refrigerant fluids dispersing outside could alter the atmosphere. It is recommended to have air conditioning refrigerants collected and recycled by qualified waste centres, especially if so required by law.*

### 3.35 INTERVENIRE SUI PNEUMATICI IN SICUREZZA

La separazione esplosiva del cerchio dal pneumatico può causare seri danni fino alla morte. Non tentare di montare un pneumatico se non si possiede l'attrezzatura adatta e l'esperienza per effettuare questo lavoro. Mantenere la corretta pressione di gonfiaggio delle ruote; non gonfiarle oltre i valori raccomandati. Non saldare o riscaldare una ruota completa di pneumatico poiché possono verificarsi deformazioni strutturali del cerchio o scoppio del pneumatico. Nel gonfiaggio dei pneumatici usare un tubo sufficientemente lungo da permettere di stare lateralmente al pneumatico e non frontalmente.

Eventualmente usare una gabbia di protezione se disponibile. Controllare le ruote relativamente a bassa pressione, tagli, rigonfiamenti danni ai cerchi o eventuali perdite di bulloni o dadi.

### 3.36 SERRAGGIO VITI / DADI DI FISSAGGIO DELLE RUOTE

Riserrare le viti e i dadi di fissaggio delle ruote secondo gli intervalli indicati nella sezione relativa. (6.4 TABELLA DI MANUTENZIONE GENERALE).

### 3.37 PARCHEGGIARE IL TRATTORE IN SICUREZZA

Prima di lavorare sulla macchina:

- Abbassare sul terreno l'attrezzatura eventualmente collegata all'attacco attrezzi.
- Azionare il freno di stazionamento.
- Spegnerne il motore ed estrarre la chiave.
- Scollegare il cavo negativo della batteria.
- Disporre un cartello di avviso 'NON USARE' all'interno del posto guida.

### 3.38 TRAINO DEL VEICOLO

In caso di necessità di traino osservare le seguenti disposizioni:

- Avviare il motore (regime minimo)

 **ATTENZIONE:** Nel caso risulti impossibile avviare il motore, consultare un'officina autorizzata per conoscere le possibilità di rimorchio con motore spento.

- Portare la leva dell'inversore al neutro.
- Mettere la presa di forza al neutro.
- Disinserire il freno di stazionamento.
- Disporre la leva del cambio e delle gamme in neutro
- Assicurarsi del disinserimento della gamma lenta o extra lenta..

### 3.35 SERVICING TYRES SAFELY

*Explosive separation of a tire and rim parts can cause serious injury or death. Do not attempt to mount a tire without the proper equipment and experience to perform the job. Always maintain the correct tire pressure. Do not inflate the tires above the recommended pressure. Never weld or heat a wheel and tire assembly. The heat can structurally weaken or deform the wheel or lead to tire explosion. When inflating tires, use a hose long enough to allow you to stand to one side and not in front of the tire.*

*Use a protection cage, if necessary and available. Check tires for low pressure, cuts, bubbles, damaged rims or missing lug bolts and nuts.*

### 3.36 TIGHTENING WHEEL NUTS AND BOLTS

*Tighten all wheel nuts and bolts at the intervals specified in the relevant section. 6.4 GENERAL MAINTENANCE CHART).*

### 3.37 PARKING THE TRACTOR SAFELY

*Before working on the machine:*

- *Lower any implement possibly connected to the ground.*
- *Engage the hand brake.*
- *Stop engine and remove key.*
- *Disconnect battery negative cable.*
- *Set a warning panel saying 'DO NOT USE' in the driving place.*

### 3.38 TOWING THE VEHICLE

*In case of towing need, comply with the following instructions:*

- *Start the engine (idle speed)*

 **CAUTION:** *If it is not possible to start the engine, consult an authorised workshop to find out the possibility of towing with the engine off.*

- *Take reverser lever to neutral.*
- *Set power take-off to neutral.*
- *Disengage the hand brake.*
- *Set the gear and range shift levers to neutral position.*
- *Make sure the slow or very slow range are disengaged.*

**IMPORTANTE:** Per assicurare la lubrificazione della trasmissione durante il trasporto, avviare il motore. Il regime motore massimo deve essere di 1000 1/ min. Il trattore può essere rimorchiato solo in casi eccezionali, unicamente a velocità ridotte inferiori a 5 km/h [3.10 mph] e su distanze brevi (inferiori a 2000 m [78739 in]). Dovendo percorrere distanze lunghe, sarà necessario caricare e ancorare saldamente il trattore sopra ad un rimorchio.

**IMPORTANTE:** Con il motore spento, trasportare il trattore solo su rimorchio (rischio di grippaggio del cambio). Consultare un'officina autorizzata per conoscere le possibilità di rimorchio con motore spento.

**IMPORTANTE:** L'inosservanza delle suddette istruzioni può arrecare gravi danni al cambio.



**ATTENZIONE:** Evitate infortuni! Procedure di rimorchio non corrette potrebbero causare incidenti. Durante il rimorchio della vostra macchina seguite le procedure elencate in questo manuale. L'inosservanza di queste norme potrebbe provocare morte o gravi infortuni.

### **3.39 TRASPORTO DEL VEICOLO TRAMITE AUTOCARRO**

Il miglior modo per spostare un trattore in avaria è trasportarlo sul pianale di un autocarro.

Quando il trattore è in posizione sull'autocarro:

- Spegnerne il motore
- Azionare il freno di stazionamento
- Immobilizzare le ruote
- Fissare il trattore all'autocarro tramite cinghie o catene. Gli assali e il telaio del trattore sono adatti come punti di ancoraggio
- Verificare che non vi sia alcun oggetto non ancorato sull'autocarro o sul trattore
- Togliere la chiave di accensione.

Prima di trasportare il trattore su un autocarro con piano di carico ribassato o con carro per rotaie a piattaforma, assicurarsi che il cofano sul motore del trattore sia fissato e che gli sportelli, il tettuccio apribile (se presente) e i finestrini siano chiusi in maniera appropriata.

**IMPORTANT:** Start the engine to ensure transmission lubrication during transport. Maximum engine rpm should be 1000 rpm. The tractor could be towed only under exceptional cases, solely at low speed (below 5 kph [3.10 mph]) and over a short distance (below 2000 m [78739 in]). Should it be necessary to cover a longer distance, load and safely anchor the tractor onto a trailer.

**IMPORTANT:** With the engine off, transport the tractor only using a trailer (or transmission risks to seize). Consult an authorised service centre to learn about how to tow the tractor with engine off.

**IMPORTANT:** Failure to stick to the above instructions could seriously damage the transmission.



**CAUTION:** Avoid injury! Incorrect towing procedures can cause accidents. When towing your machine, follow the procedure in this manual. Failure to comply could result in death or serious injury.

### **3.39 TRANSPORTING THE VEHICLE ON A TRUCK**

The best way to move a faulty tractor is to carry it on the bed of a truck.

When tractor is in place on the truck:

- Stop the engine
- Engage the hand brake
- Block the wheels
- Fasten tractor to truck by means of slings or chains. Tractor axles and frame are suitable anchor points
- Ensure all objects are fastened to truck or tractor
- Remove the key.

Before carrying the tractor on a truck with lowered loading platform or on a flatcar, ensure the hood on tractor engine is well fastened and that doors, sunroof (if any) and windows are duly closed.

### 3.40 SCHEDA INFORMATIVA SUI LIVELLI DI VIBRAZIONI DEL TRATTORE - PERICOLI CORRELATI ALL'ESPOSIZIONE ALLE VIBRAZIONI

Il livello delle vibrazioni trasmesse all'intero corpo dipende da vari parametri, alcuni dei quali correlati alla macchina, altri al terreno o alla superficie su cui si procede, e molti altri ancora specificamente correlati al conducente. Sono predominanti i fattori correlati alle condizioni della superficie su cui si sta procedendo ed alla velocità di marcia.

Le vibrazioni trasmesse dalla macchina causano disagio all'operatore e, in alcuni casi, possono comprometterne la salute e la sicurezza. Accertarsi che la macchina sia in buone condizioni e che siano stati opportunamente eseguiti gli interventi di assistenza e manutenzione agli intervalli previsti. Controllare la pressione dei pneumatici e lo stato di efficienza dello sterzo e dei freni. Controllare che il sedile di guida ed i relativi dispositivi di regolazione siano in buone condizioni e quindi regolare il sedile in funzione della corporatura e del peso dell'operatore.

**IMPORTANTE:** Per ulteriori informazioni sulle vibrazioni trasmesse all'intero corpo (WBV) dai trattori agricoli si rimanda alle pubblicazioni specifiche in materia e alle normative locali inerenti ai rischi correlati; per valutare correttamente i valori statistici sulla base dell'uso quotidiano del trattore, utilizzare uno specifico dispositivo di misurazione, quale un accelerometro triassiale per il sedile.

La tabella seguente riporta i livelli di vibrazioni misurati ai sensi del regolamento (UE) 1322/2014 - Allegato XIV per i sedili montati sul trattore.

### 3.40 DATA SHEET ON TRACTOR'S VIBRATION LEVEL - HAZARDS DUE TO EXPOSURE TO VIBRATIONS

*Vibrations transmitted to the body depends on several parameters, some of them are connected to the machine, some to the ground or surface on which machine runs, and many others are specific to the driver. Factors concerning the ground surface conditions and speed prevail.*

*Machine-transmitted vibrations cause inconvenience to the operator and might, in some cases, jeopardise health and safety. Ensure the machine is in good conditions and that service and maintenance have been duly carried out at the scheduled intervals. Check tyre pressure and steering and brake efficiency. Check that the driver's seat and the relevant adjustment devices are in good conditions, then adjust the seat according to operator's build and weight.*

**IMPORTANT:** Please refer to the specific publications for any further information about the Whole Body Vibrations (WBV) transmitted by tractors and see any local regulations concerning the corresponding risks. To correctly assess statistical values based on tractor daily use, use a specific gauge such as a 3-axis accelerometer for the seat.

*The table below shows vibration level measured as Commission delegated regulation (EU) 1322/2014 - Annex XIV for the seats mounted on this tractor.*

| Modello di sedile/tipo<br>Seat model/type               | Livello di vibrazioni in m/s <sup>2</sup> rilevato (massa di prova) Measured vibrations in m/sq. s<br>(sample weight) |  |
|---|---|--|
|   | Operatore di corporatura leggera Light<br>build operator  | Operatore di corporatura pesante Heavy<br>build operator |
| SC74-M97  | 1,21  | 0,98   |
| SC74-M200   | 1,22  | 1,06   |
| Sedile Cobo GT62-M200/<br>Cobo GT62-M200 seat           | 1,22  | 1,06   |
| Sedile KAB XH2/<br>KAB XH2 Seat                         | 1,14  | 0,98   |
| Sedile Grammer<br>MSG93/511 / Grammer<br>MSG93/511 seat | 1,21  | 1,05   |



3.41 DECALCOMANIE DI ISTRUZIONI E SICUREZZA

**ATTENZIONE:** Sostituire gli adesivi di sicurezza danneggiati, assenti o illeggibili. Applicare un adesivo nuovo su tutti i pezzi nuovi sostituendo i pezzi che comportavano un adesivo. Adesivi di ricambio sono disponibili presso i distributori autorizzati.

**NOTA:** Secondo la normativa in vigore nel paese, è possibile che gli adesivi descritti, di seguito, non siano presenti sul trattore.



AGRCCA\_000237

Trattori con cabina, cabina Low profile, Roll bar / Cab Tractors, Low profile cab, Roll bar

3.41 INSTRUCTION AND SAFETY LABELS

**CAUTION:** Change any damaged, missing or illegible safety labels. Apply a new label on all new parts replacing parts where such label was attached. Spare labels can be requested at any authorised dealer.

**NOTE:** It might happen that the labels described below are not actually present on the tractor, depending on the applicable regulations of the country of use.



AGRCCA\_000238

Trattori Roll Bar / Roll Bar Tractors



AGRCCA\_000239

Trattori con cabina Low profile / Low profile Cab Tractors

Leggere e capire tutte le avvertenze contenute nel Libretto Uso e Manutenzione.

*Read and understand all warnings given in the Use and Maintenance Manual*



AGRCCA\_000240

Tenere conto delle istruzioni e delle norme di sicurezza e utilizzare sempre il trattore con estrema cura.

*Take account of the instructions and safety rules, and always use the tractor with great care.*



AGRCCA\_000241

Arrestare il motore e rimuovere la chiave prima di eseguire interventi di manutenzione o riparazione.

*Stop the engine and remove the key before carrying out maintenance or repairs.*



AGRCCA\_000243

Trattori Roll Bar / Roll Bar Tractors

**Rischio di caduta/ribaltamento**

Divieto di trasporto passeggeri – non permettere ad alcun passeggero di salire su qualsiasi parte del trattore o dell’attrezzatura ad esso collegata.

**Risk of falling/tipping over**

*Do not carry passengers – do not allow any passenger to get on any part of the tractor or implement connected to it.*



AGRCCA\_000244

Trattori con cabina / Cab Tractors

**Uso corretto della cintura di sicurezza**

Afferrare il bloccaggio e tirare la cintura davanti al proprio corpo. Inserire il bloccaggio nella fibbia. Deve udirsi un clic. Dare uno strattone alla cintura per assicurarsi che sia saldamente fissata. Allacciare la cintura ai fianchi.



AGRCCA\_000242

Trattori Roll Bar / Roll Bar Tractors

**Use Seat Belt Properly**

*Hold the latch and pull the seat belt across the body. Insert the latch into the buckle. Listen for a click. Tug on the seat belt to make sure that the belt is securely fastened. Snug the seat belt across the hips.*

**ATTENZIONE:** Evitare il rischio di infortuni o morte da schiacciamento in caso di ribaltamento. Questa macchina è dotata di protezione ribaltamento (ROPS) pieghevole. Mantenere la struttura di protezione per ribaltamento (ROPS) nella posizione completamente estesa e bloccata. **UTILIZZARE** la cintura di sicurezza durante l'utilizzo con ROPS.

**ATTENZIONE:** Se questa macchina viene fatta funzionare con il ROPS piegato (ad esempio in caso di ingresso in un edificio basso), guidare con la massima cautela. **NON USARE** la cintura di sicurezza con la protezione ribaltamento ripiegata. Riportare la protezione per ribaltamento ripiegata in posizione sollevata, completamente estesa non appena la macchina viene usata in condizioni normali.

**CAUTION:** Avoid crushing injury or death during rollover. This machine is equipped with a foldable roll-over protective structure (ROPS). Keep the ROPS in the fully extended and locked position. **USE** a seat belt when you operate with a ROPS.

**CAUTION:** If this machine is operated with the ROPS folded (e.g., to enter a low building), drive with extreme caution. **DO NOT USE** a seat belt with the ROPS folded. Return the ROPS to the raised, fully extended position as soon as the machine is operated under normal conditions.



AGRCCA\_000245

**Rischio di ribaltamento - rischio di schiacciamento**

Tenere la ROPS in posizione verticale e bloccata.

**Roll over hazard - crushing hazard**

Keep ROPS locked in vertical position.



AGRCCA\_000247

**Versione con Roll Bar**

Per evitare danni alle persone, non sostare sull'attrezzo o tra l'attrezzo e il trattore mentre si adoperano i comandi esterni.



AGRCCA\_000246

**Roll Bar version**

To avoid injury to people, do not stay on the implement or between implement and tractor when using the external (remote) controls.



AGRCCA\_000248

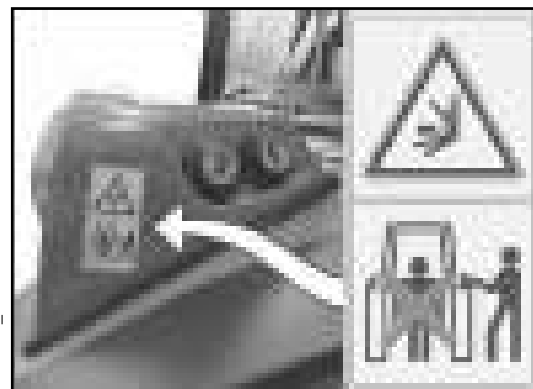

AGRCCA\_000249



AGRCCA\_000250

**Versione con Cabina**

Per evitare danni alle persone, non sostare sull'attrezzo o tra l'attrezzo e il trattore mentre si adoperano i comandi esterni.

**Cab version**

To avoid injury to people, do not stay on the implement or between implement and tractor when using the external (remote) controls.



AGRCCA\_000397

**Motore accumulatore (Impianto frenatura pneumatica)**

Nell'utilizzo del motore accumulatore occorre utilizzare i DPI necessari, leggere la documentazione fornita per corretto funzionamento e prestare attenzione al rischio elettrico, al contatto di superfici calde.

**Accumulator motor (pneumatic trailer hitch system)**

When using the accumulator motor, use the necessary PPE, read the documentation provided for correct operation and observe attention to the electrical risk and contact with hot surfaces.



AGRCCA\_000252

**Accumulatore (trattori con sollevatore anteriore e/o assale anteriore sospeso)**

Il rilascio della pressione può causare movimenti della macchina ed esposizione a fluidi sotto pressione. Rivolgersi al concessionario per le istruzioni relative al rilascio della pressione prima della manutenzione dell'impianto.

**ATTENZIONE:** Evitare lesioni da schiacciamento e iniezione di fluidi.

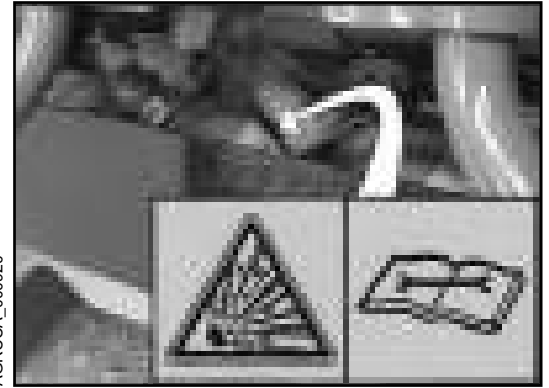

AGRCCA\_000920

**Accumulator (Tractors With Front Hitch and/or suspended front axle)**

Releasing pressure may cause machine movement and exposure to fluid under pressure. See dealer for instruction on relieving pressure before servicing system.

**CAUTION:** Avoid crushing and fluid injection.

**Accumulatore (Impianto freantura pneumatica)**

Il rilascio della tubazione può causare esposizione a fluidi sotto pressione. Rivolgersi al concessionario per le istruzioni relative al rilascio della tubazione prima della manutenzione dell'impianto..

**ATTENZIONE:** Evitare lesioni da schiacciamento e iniezione di fluidi.



AGRCCA\_000253

**Accumulator (pneumatic trailer hitch system)**

Releasing piping may cause exposure to fluid under pressure. See dealer for instruction on relieving piping before servicing system.

**CAUTION:** Avoid crushing and pinching.

**Gancio di traino**

Quando si fissa o scollega un'attrezzatura, sussiste pericolo di schiacciamento tra il trattore e l'attrezzatura. Tenersi a distanza dai componenti dell'attacco a comando idraulico quando si utilizza l'attacco a comando idraulico.

**ATTENZIONE:** Evitare lesioni da schiacciamento e iniezione di fluidi.



AGRCCA\_000251

**Pick-Up Hitch**

When attaching or detaching an implement, there is a risk of crushing in the area between the tractor and implement. Keep clear of pick-up hitch components while operating the pick-up hitch.

**CAUTION:** Avoid crushing and pinching.

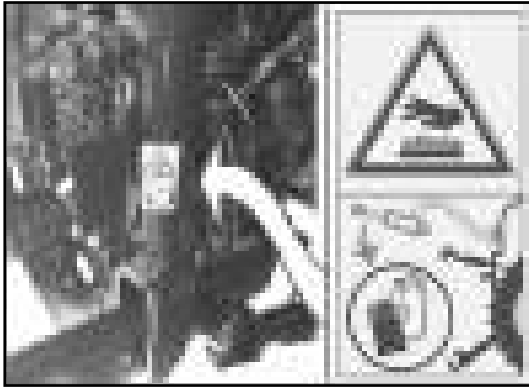

AGRCCA\_000257



AGRCCA\_000255

Tubi e componenti idraulici — Sollevatore posteriore, sollevatore anteriore (se presenti) e distributori anteriori (se presenti).

I componenti del sistema idraulico possono surriscaldarsi. Il contatto con le superfici surriscaldate del sistema idraulico, degli accessori, di tubi flessibili e fili può causare lesioni personali. Indossare guanti da lavoro o lasciare raffreddare i componenti idraulici prima di avviare eventuali lavori di manutenzione sul sistema idraulico.



**ATTENZIONE:** Evitare lesioni da schiacciamento e iniezione di fluidi.

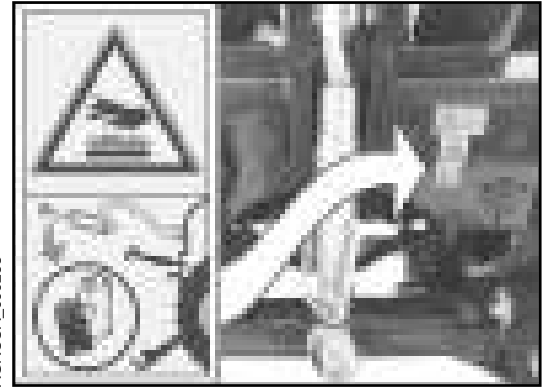

AGRCCA\_000258



AGRCCA\_000254

Hydraulic Lines and Hydraulic Components — Rear hitch, front hitch (if present) and front distributors (if present).

*Hydraulic system components can get hot. Touching hot surfaces of the hydraulic system, accessories, or hoses and leads can cause personal injuries. Wear work gloves or allow the hydraulic components to cool before starting maintenance work on the hydraulic system.*



**CAUTION:** Avoid crushing and pinching.



AGRCCA\_000256

**Sollevatore anteriore**

Non esercitare una trazione superiore a 3 tonnellate sul gancio di rimorchio anteriore.

**Front Hitch**

*Do not exert a traction greater than 3 metric tons on the front tow hook.*

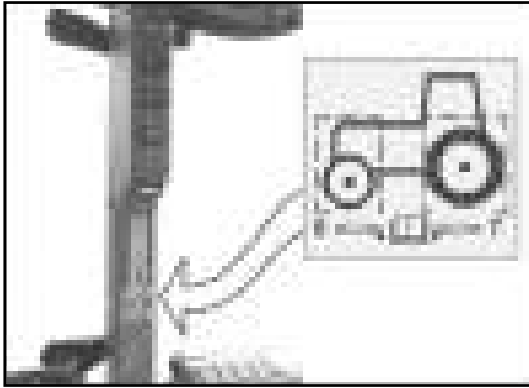

AGRCCA\_000259

Trattori con cabina / Cab Tractors

**Effettuare la lubrificazione del trattore**

Per ulteriori informazioni fare riferimento al piano di manutenzione contenuto nel Libretto Uso e Manutenzione.

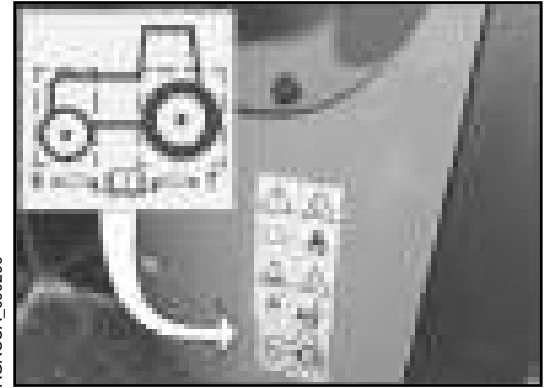

AGRCCA\_000260

Trattori Roll Bar / Roll Bar Tractors

**Lubricate the tractor**

Refer to the maintenance plan in the use and maintenance manual, for more information.

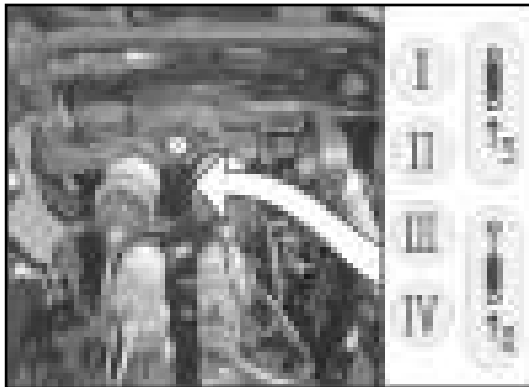

AGRCCA\_000261

**Prese di pressione dei distributori ausiliari**

Per maggiori informazioni, consultare il Libretto Uso e Manutenzione.

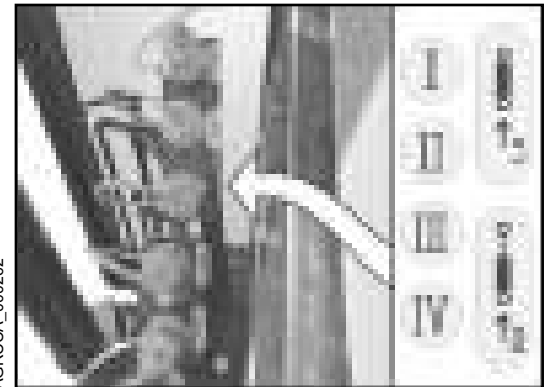

AGRCCA\_000262

**Auxiliary control valve pressure connectors**

For more information, refer to the in the Use and Maintenance Manual.



AGRCCA\_000263

**Olio Freno**

Rispettare le caratteristiche del liquido freni.

**Brake fluid**

Observe the specifications of the brake fluid.

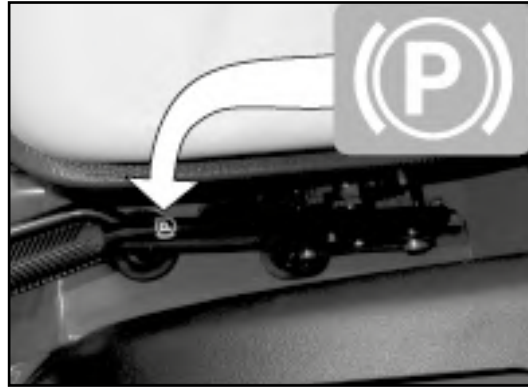

AGRCCA\_000137

**Freno di stazionamento**

In caso di arresto applicare il freno a mano

**Parking brake**

When the tractor is stopped, apply the hand brake.

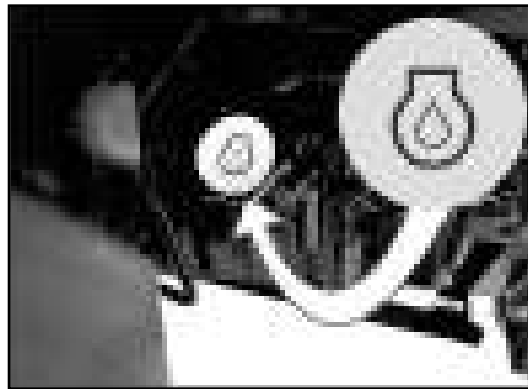

AGRCCA\_000265

**Olio motore**

Rispettare le caratteristiche dell'olio motore.

**Engine Oil**

Observe the specifications of the Engine Oil..



AGRCCA\_000264

**Uscita di Emergenza**

In caso di necessità, utilizzare il portellone posteriore come uscita di emergenza.

**Emergency Exit**

If necessary, use the tailgate as an emergency exit.



**3.42 USCITA DI EMERGENZA**

In caso di emergenza uscire dalla cabina utilizzando le porte laterali (1), se questo non fosse possibile, utilizzare il portellone posteriore.

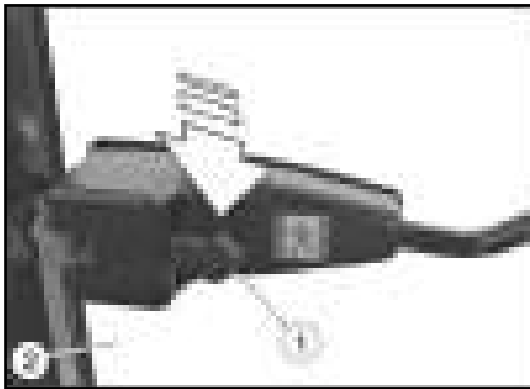

AGRCAC\_000267

**3.42 EMERGENCY EXIT**

*In an emergency exit the cab through the cab doors (1), if this is not possible, use the back door.*

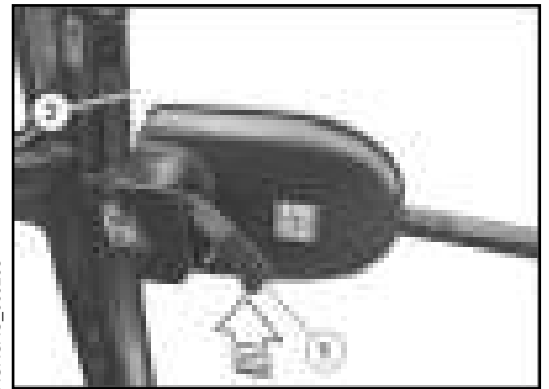

AGRCAC\_000268



AGRCAC\_000266

**Uscita mediante le porte**

Per aprire le porte tirare la leva (1) verso il basso e spingerle verso l'esterno.

**Exit Through Door**

*To open the doors, pull the lever (1) downwards and push them outwards.*

**Uscita mediante il portellone posteriore**

Per aprire il lunotto posteriore ruotare la leva (3) verso sinistra e spingerlo verso l'esterno

**Exit Through Rear Window**

*To open rear window turn lever (3) to the left and push window outwards.*



AGRCAC\_000269

**3.43 USCITA DI EMERGENZA (VERSIONE CON CABINA LOW PROFILE)**

In caso di emergenza uscire dalla cabina utilizzando le porte laterali (1), se questo non fosse possibile, utilizzare il portellone posteriore.



AGRCCA\_000271

**Uscita mediante le porte**

Per aprire le porte tirare la leva (1) verso il basso e spingerle verso l'esterno.

**Uscita mediante il portellone posteriore**

Per aprire il lunotto posteriore ruotare la leva (1) verso sinistra e spingerlo verso l'esterno

**3.43 EMERGENCY EXIT (LOW PROFILE CAB VERSION)**

*In an emergency exit the cab through the cab doors (1), if this is not possible, use the back door.*

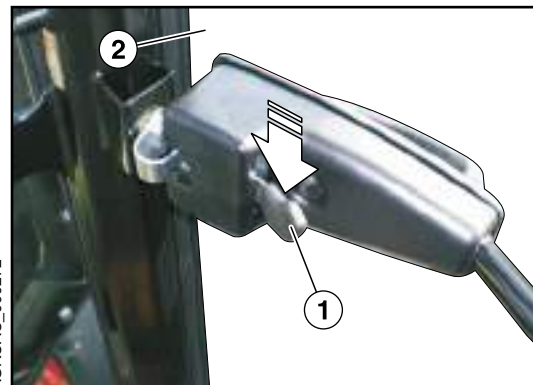

AGRCAC\_000272

**Exit Through Door**

*To open the doors, pull the lever (1) downwards and push them outwards.*

**Exit Through Rear Window**

*To open rear window turn lever (1) to the left and push window outwards.*

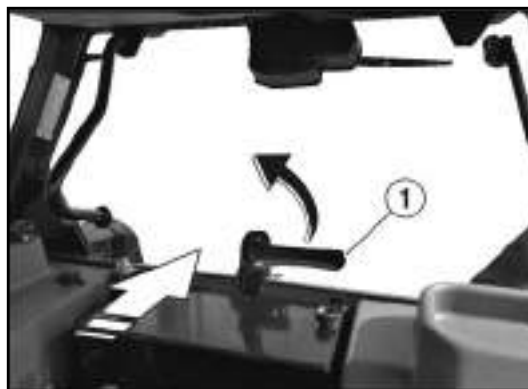

AGRCCA\_000270

**4 POSTO GUIDA E COMANDI DI CONTROLLO**

|      |  |    |
|------|--|----|
| 4.1  | Comandi e strumenti  | 2  |
| 4.2  | Comandi di destra  | 8  |
| 4.3  | Comandi di sinistra  | 12 |
| 4.4  | Comandi montante sinistro  | 14 |
| 4.5  | Comandi montante destro  | 14 |
| 4.6  | Comandi ventilazione sul tetto (solo versione cabina)              | 15 |
| 4.7  | Comandi zona sedile  | 16 |
| 4.8  | Accessori  | 16 |
| 4.9  | Presa corrente rimorchio (7 poli)                                  | 20 |
| 4.10 | Comandi esterni  | 21 |
| 4.11 | Dispositivi di illuminazione e di sicurezza                        | 21 |
| 4.12 | Dispositivi di illuminazione e di sicurezza (versione Low Profile) | 25 |
| 4.13 | Commutatore a chiave di accensione                                 | 29 |
| 4.14 | Pannello strumenti   | 30 |
| 4.15 | Scatola porta fusibili   | 31 |
| 4.16 | Scatola porta fusibili tetto                                       | 31 |
| 4.17 | Fusibili assale anteriore sospeso                                  | 31 |
| 4.18 | Hydraulic super creeper (HSC)                                      | 32 |

**4 DRIVING SEAT AND CONTROLS**

|      |   |    |
|------|---|----|
| 4.1  | Controls and instruments                          | 2  |
| 4.2  | RH side controls                                  | 8  |
| 4.3  | LH side controls                                  | 12 |
| 4.4  | LH pillar controls                                | 14 |
| 4.5  | RH pillar controls                                | 14 |
| 4.6  | Roof fan controls (only cab version)              | 15 |
| 4.7  | Seat area controls                                | 16 |
| 4.8  | Accessories                                       | 16 |
| 4.9  | Trailer (7-pole) power socket                     | 20 |
| 4.10 | External controls                                 | 21 |
| 4.11 | Lighting and safety devices                       | 21 |
| 4.12 | Lighting and safety devices (Low Profile version) | 25 |
| 4.13 | Ignition key switch                               | 29 |
| 4.14 | Instrument panel                                  | 30 |
| 4.15 | Fuse box  | 31 |
| 4.16 | Roof fuse box                                     | 31 |
| 4.17 | Suspension system fuse location                   | 31 |
| 4.18 | Hydraulic super creeper (HSC)                     | 32 |

**4.1 COMANDI E STRUMENTI**

**Versione meccanica - Roll Bar**

1. Leva selezione modo PTO (Indipendente o Sincronizzata)
2. Comando azionamento PTO posteriore (versione meccanica)
3. Leva freno di stazionamento
4. Pedale frizione
5. Leva inversore meccanico
6. Interruttore luci di emergenza
7. Quadro strumenti
8. Leva multifunzione (comando luci/clacson)
9. Leva comando HI-LO meccanico
10. Pedale acceleratore
11. Pedali dei freni
12. Leva comando marce
13. Leve comando distributori idraulici
14. Leve comando sollevatore (versione meccanica)
15. Volante
16. Leva comando gamme
17. Interruttori programmazione cruise control
18. Interruttori di programmazione
19. Interruttore bloccaggio differenziale
20. Interruttore inserimento 4WD
21. Leva acceleratore a mano

**4.1 CONTROLS AND INSTRUMENTS**

**Roll Bar - mechanical version**

1. PTO Mode selector lever (Independent or Ground Speed)
2. Rear PTO engagement control (mechanical version)
3. Parking brake lever
4. Clutch pedal
5. Mechanical reverser lever
6. Hazard light switch
7. Instrument panel
8. Multifunction lever (horn/lights control)
9. Mechanical HI-LO control lever
10. Accelerator pedal
11. Brake pedals
12. Gear shift lever
13. Hydraulic distributors control levers
14. Lift control levers (mechanical version)
15. Steering wheel
16. Range shift lever
17. Cruise control setting switches
18. Programming switches
19. Differential locking switch
20. 4-wheel drive switch
21. Hand throttle control

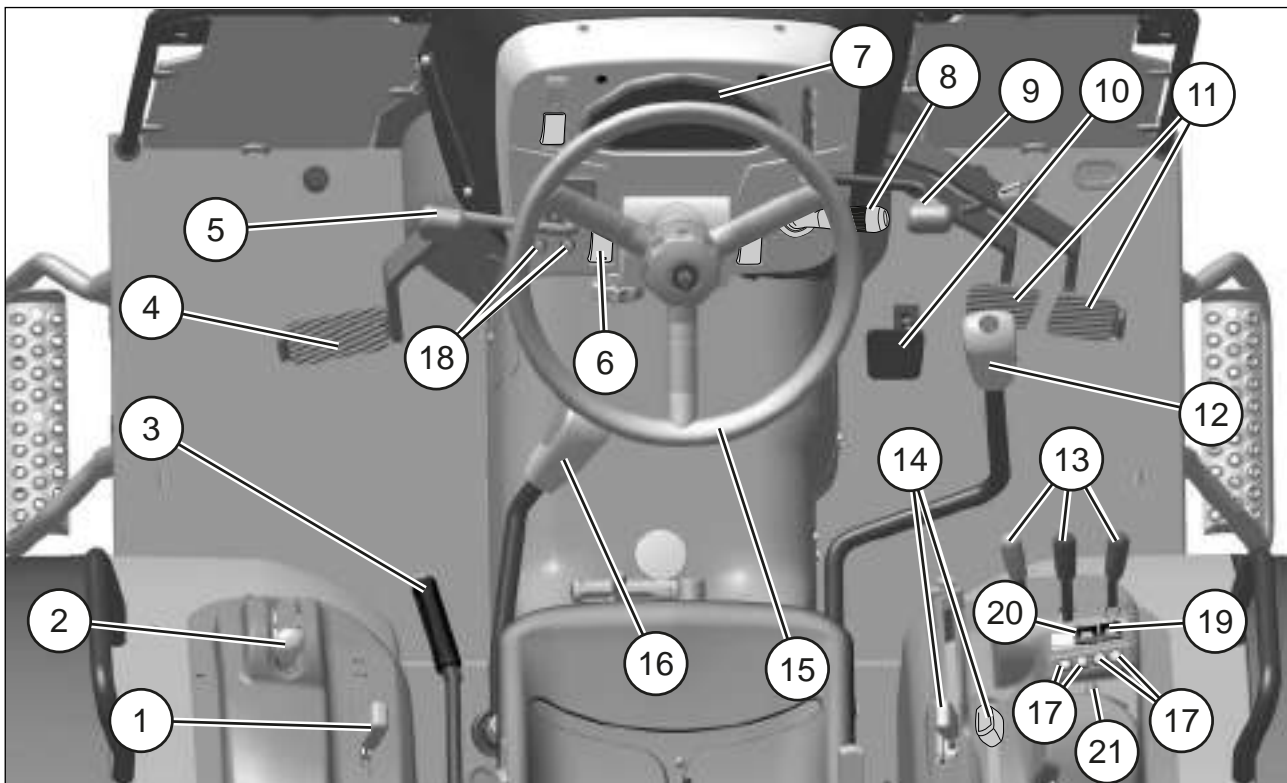

AGRCCA\_000273

**Versione meccanica - cabina**

1. Leva selezione modo PTO (Indipendente o Sincronizzata)
2. Comando azionamento PTO posteriore (versione meccanica)
3. Leva freno di stazionamento
4. Pedale frizione
5. Leva inversore meccanico
6. Interruttore luci di emergenza
7. Quadro strumenti
8. Leva multifunzione (comando luci/clacson)
9. Leva comando HI-LO meccanico
10. Pedale acceleratore
11. Pedali dei freni
12. Leva comando marce
13. Leve comando distributori idraulici
14. Leve comando sollevatore (versione meccanica)
15. Volante
16. Leva comando gamme
17. Interruttori programmazione cruise control
18. Interruttori di programmazione
19. Interruttore bloccaggio differenziale
20. Interruttore inserimento 4WD
21. Leva acceleratore a mano

**Cab - mechanical version**

1. PTO Mode selector lever (Independent or Ground Speed)
2. Rear PTO engagement control (mechanical version)
3. Parking brake lever
4. Clutch pedal
5. Mechanical reverser lever
6. Hazard light switch
7. Instrument panel
8. Multifunction lever (horn/lights control)
9. Mechanical HI-LO control lever
10. Accelerator pedal
11. Brake pedals
12. Gear shift lever
13. Hydraulic distributors control levers
14. Lift control levers (mechanical version)
15. Steering wheel
16. Range shift lever
17. Cruise control setting switches
18. Programming switches
19. Differential locking switch
20. 4-wheel drive switch
21. Hand throttle control

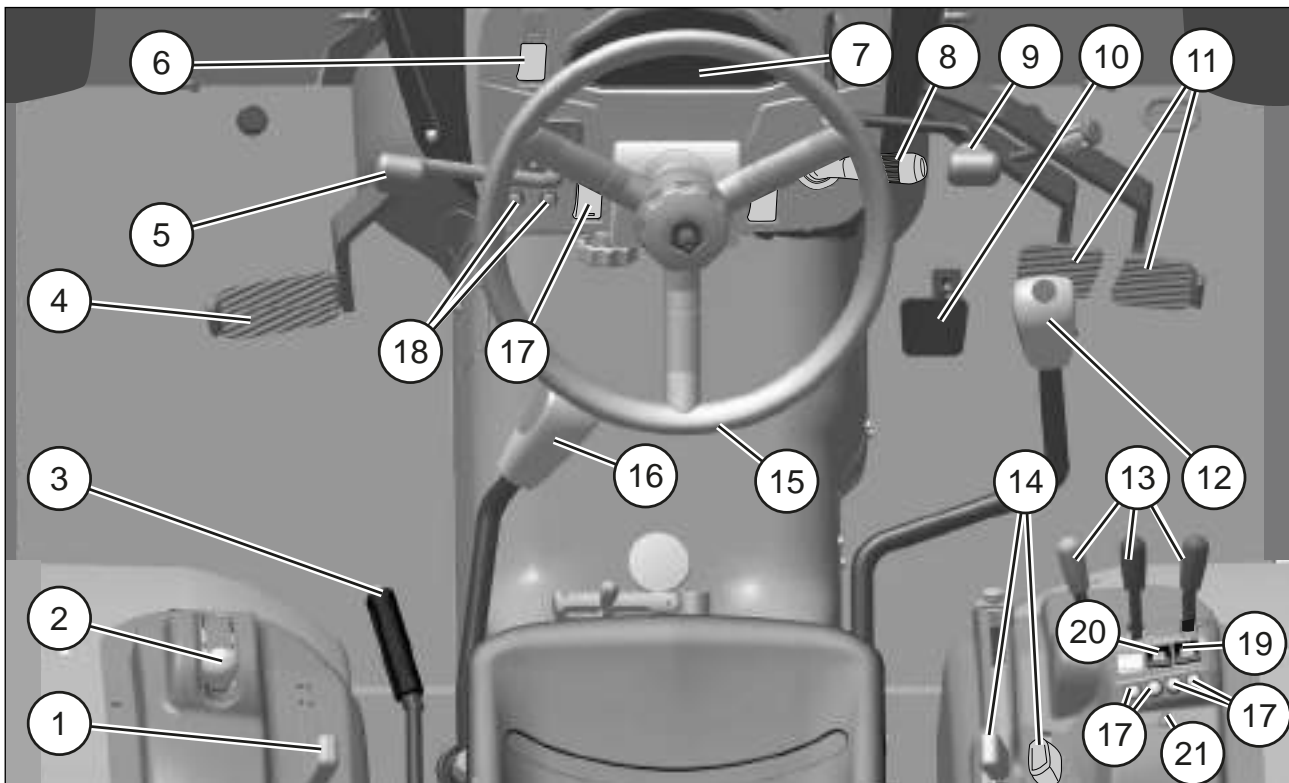

AGRCCA\_000274

**Versione ibrida - cabina**

1. Leva selezione modo PTO (Indipendente o Sincronizzata)
2. Comando azionamento PTO posteriore (versione meccanica)
3. Leva freno di stazionamento
4. Pedale frizione
5. Leva inversore meccanico
6. Interruttore luci di emergenza
7. Quadro strumenti
8. Leva multifunzione (comando luci/clacson)
9. Leva comando HI-LO meccanico
10. Pedale acceleratore
11. Pedali dei freni
12. Leva comando marce
13. Leve comando distributori idraulici
14. Interruttore comando sollevatore
15. Consolle sollevatore elettronico
16. Interruttore doppia trazione
17. Interruttore PTO Elettro-Idraulica
18. Interruttori cruise control
19. Leva acceleratore a mano
20. Volante
21. Leva comando gamme
22. Interruttori di programmazione

**Cab - ibrid version**

1. PTO Mode selector lever (Independent or Ground Speed)
2. Rear PTO engagement control (mechanical version)
3. Parking brake lever
4. Clutch pedal
5. Mechanical reverser lever
6. Hazard light switch
7. Instrument panel
8. Multifunction lever (horn/lights control)
9. Mechanical HI-LO control lever
10. Accelerator pedal
11. Brake pedals
12. Gear shift lever
13. Hydraulic distributors control levers
14. Lift control levers (mechanical version)
15. Electronic lift console
16. Range shift lever
17. Electro-Hydraulic PTO switch
18. Cruise control switch
19. Hand throttle control
20. Steering wheel
21. Range shift lever
22. Programming switches

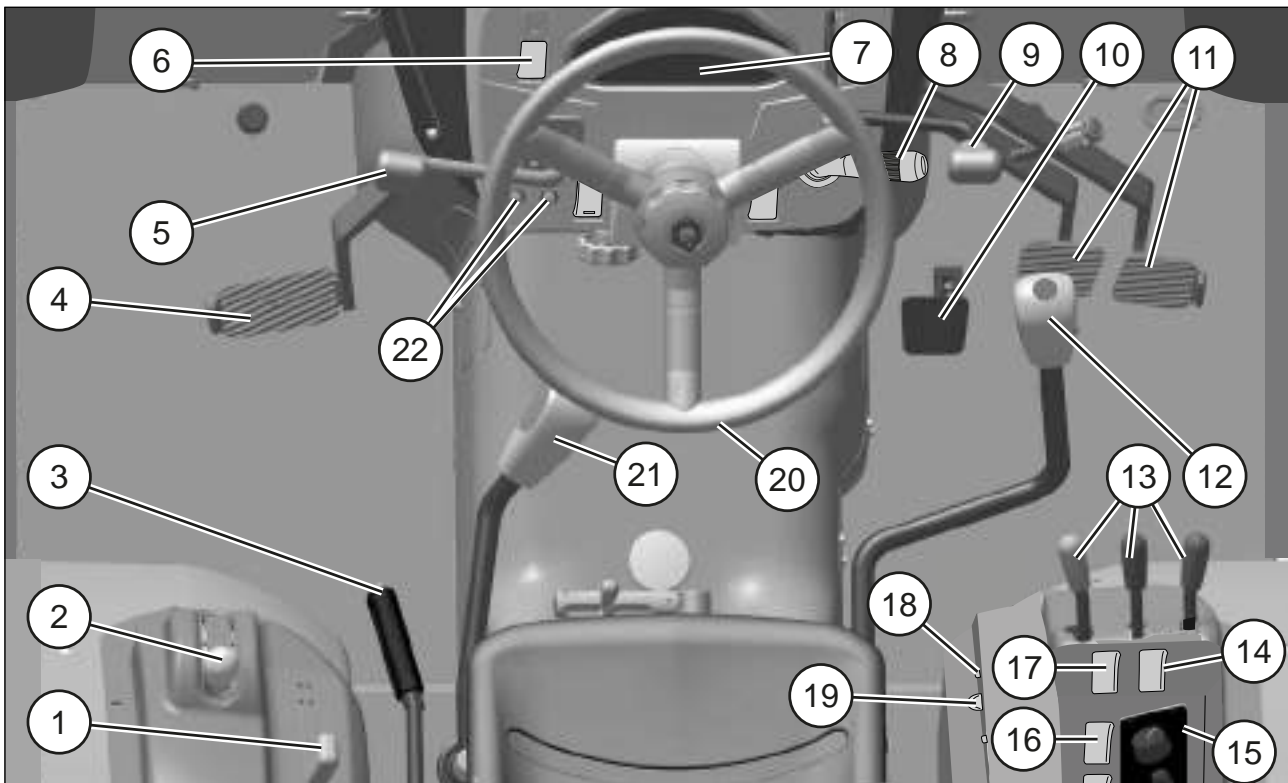

**Versione Power Reverse - cabina**

1. Leva selezione modo PTO (Indipendente o Sincronizzata)
2. Leva freno di stazionamento
3. Leva comando gamme
4. Pedale frizione
5. Leva inversore idraulico (Power Reverse)
6. Interruttore Luci H4
7. Quadro strumenti
8. Leva multifunzione (comando luci/clacson)
9. Pedale del freno
10. Leva comando marce
11. Pedale acceleratore
12. Interruttore generale
13. Volante
14. Interruttore luci di emergenza
15. Interruttori di programmazione
16. Pulsanti di comando HI-LO
17. Leva acceleratore a mano
18. Console sollevatore elettronico
19. Interruttore comando sollevatore
20. Interruttore PTO Elettro-idraulica
21. Interruttore cruise control
22. Interruttori di regolazione manuali

**Cab - Power reverse version**

1. *PTO Mode selector lever (Independent or Ground Speed)*
2. *Parking brake lever*
3. *Range shift lever*
4. *Clutch pedal*
5. *Hydraulic reverser lever (Power Reverser version)*
6. *H4 light switch*
7. *Instrument panel*
8. *Multifunction lever (horn/lights control)*
9. *Brake pedals*
10. *Gear shift lever*
11. *Accelerator pedal*
12. *Main switch*
13. *Steering wheel*
14. *Hazard light switch*
15. *Programming switches*
16. *HI-LO control button*
17. *Hand throttle control*
18. *Electronic lift console*
19. *Lift control levers (mechanical version)*
20. *Electro-Hydraulic PTO switch*
21. *Cruise control switch*
22. *Finger setting switch*

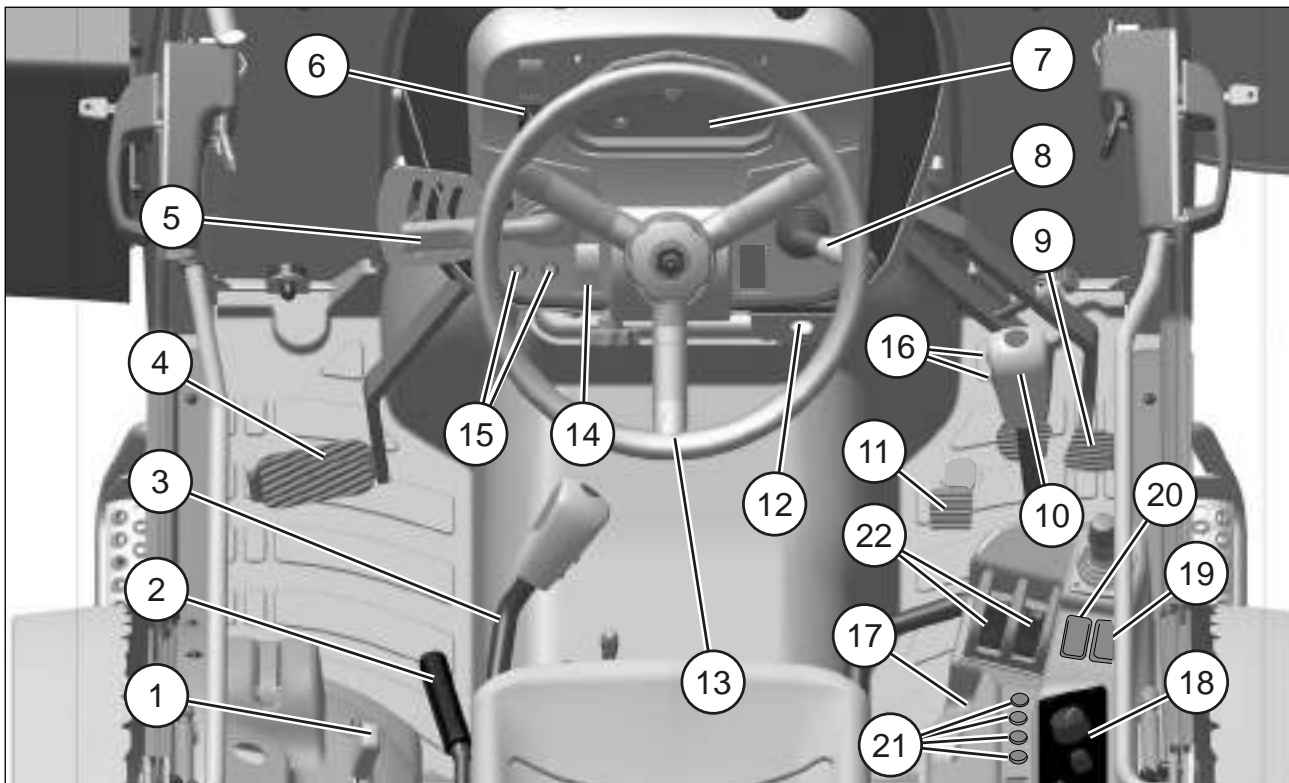

**Versione Cabina Low profile Power reverse**

1. Pedale frizione
2. Volante
3. Comando inversore idraulico (versione Power Reverse)
4. Leve comando distributori idraulici
5. Quadro strumenti
6. Leva comando marce
7. Pulsanti di comando HI-LO idraulico
8. Leva multifunzione (comando luci/clacson)
9. Pedali dei freni
10. Leva comando gamme
11. Interruttore generale
12. Pedale acceleratore
13. Interruttore luci di emergenza
14. Interruttore PTO anteriore (se presente)
15. Interruttore girofaro
16. Interruttori di programmazione

**Low profile cab Power reverse version**

1. Clutch pedal
2. Steering wheel
3. Hydraulic reverser lever (Power Reverse version)
4. Hydraulic distributors control levers
5. Instrument panel
6. Gear shift lever
7. HI-LO control button hydraulic
8. Multifunction lever (horn/lights control)
9. Brake pedals
10. Range shift lever
11. Main switch
12. Accelerator pedal
13. Hazard light switch
14. Front PTO switch (if any)
15. Beacon light switch
16. Programming switches

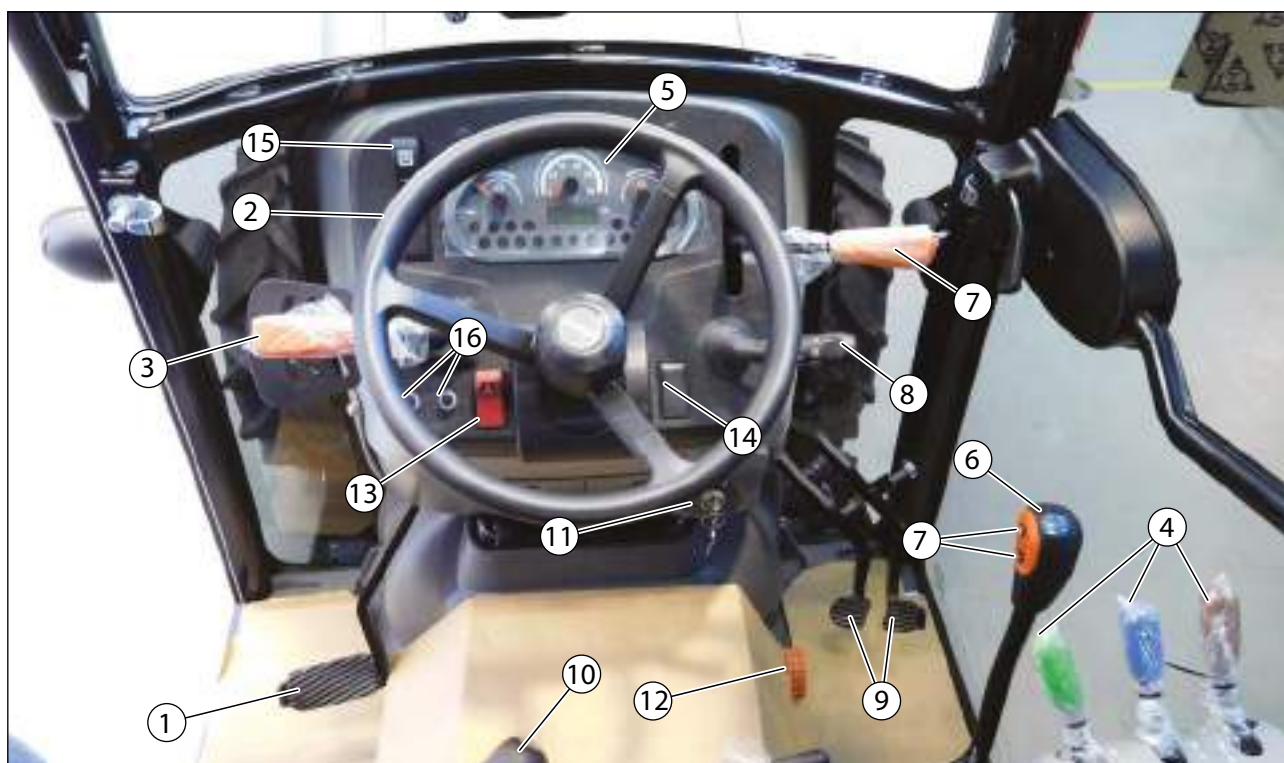

AGRCCA\_000277



**Versione Cabina Low profile meccanica**

1. Pedale frizione
2. Volante
3. Comando inversore meccanico
4. Leve comando distributori idraulici
5. Quadro strumenti
6. Leva comando marce
7. Leva di comando HI-LO meccanico
8. Leva multifunzione (comando luci/clacson)
9. Pedali dei freni
10. Leva comando gamme
11. Interruttore generale
12. Pedale acceleratore
13. Interruttori luci di emergenza
14. Interruttore PTO anteriore (se presente)
15. Interruttore girofaro
16. Interruttori di programmazione

**Low profile Cab mechanical version**

1. Clutch pedal
2. Steering wheel
3. Mechanical reverser lever
4. Hydraulic distributors control levers
5. Instrument panel
6. Gear shift lever
7. HI-LO control lever mechanical
8. Multifunction lever (horn/lights control)
9. Brake pedals
10. Range shift lever
11. Main switch
12. Accelerator pedal
13. Hazard light switch
14. Front PTO switch (if any)
15. Beacon light switch
16. Programming switches

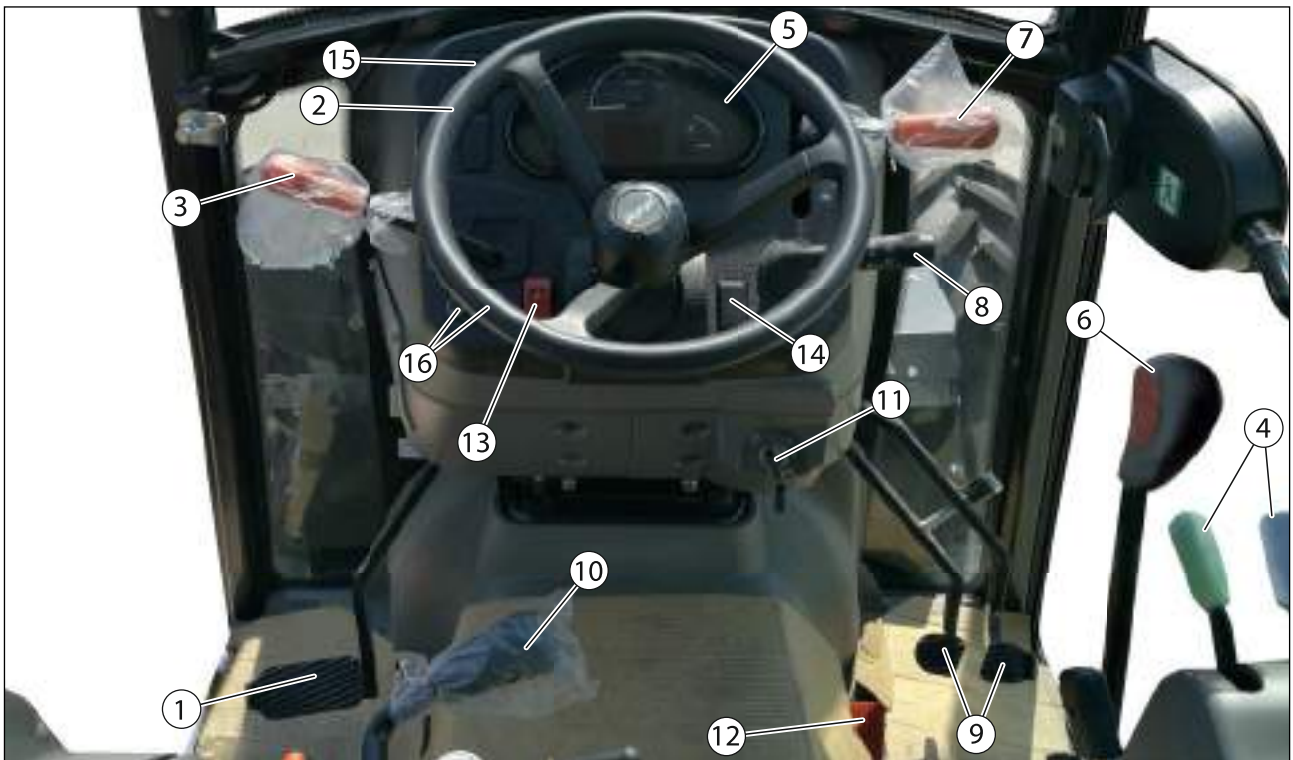

AGRCCA\_000278

**4.2 COMANDI DI DESTRA**

**Versione meccanica - Roll Bar**

1. Leve comando distributori idraulici
2. Interruttore bloccaggio differenziale
3. Interruttore doppia trazione
4. Interruttori regolazione velocità cruise control
5. Interruttore attivazione programma cruise control
6. Leve comando sollevatore
7. Leva acceleratore a mano
8. Interruttore azionamento PTO anteriore (se presente)
9. Interruttori di comando Deport
10. Interruttore girofaro
11. Interruttore sterzo 4WD
12. Presa 3 poli
13. Presa diagnostica
14. Presa accendisigari

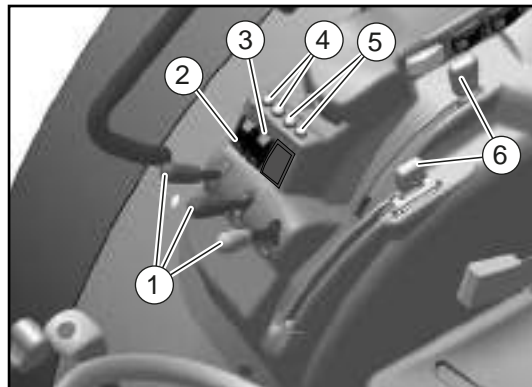

**4.2 RH SIDE CONTROLS**

**Roll Bar - mechanical version**

1. Hydraulic distributors control levers
2. Differential locking switch
3. 4-wheel drive switch
4. Cruise control speed setting switch
5. Cruise control program setting switch
6. Lift control levers
7. Hand throttle control
8. Front PTO engagement switch (if present)
9. Deport control switches
10. Beacon light switch
11. Steering 4WD button
12. 3-pole socket
13. Diagnostics socket
14. Cigarette lighter socket

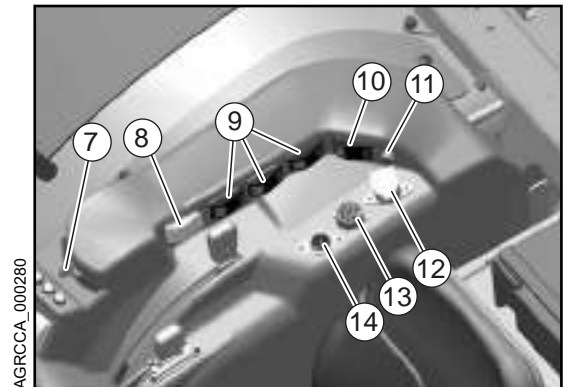

**Versione meccanica - cabina**

1. Leve comando distributori idraulici
2. Tappo
3. Leva acceleratore a mano
4. Interruttore doppia trazione
5. Interruttore bloccaggio differenziale
6. Leve comando sollevatore
7. Interruttori regolazione velocità cruise control
8. Interruttore attivazione programma cruise control
9. Interruttore girofaro
10. Interruttore azionamento PTO anteriore (se presente)
11. Interruttore di comando Deport
12. Presa 3 poli
13. Presa accendisigari
14. Presa diagnostica
15. Tappo

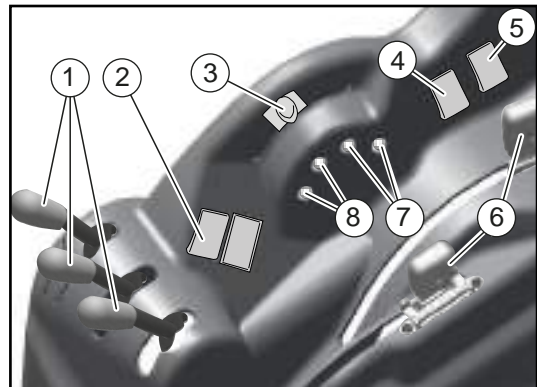

AGRCCA\_000281

**Cab - mechanical version**

1. Hydraulic distributors control levers
2. Plug
3. Hand throttle control
4. 4-wheel drive switch
5. Differential locking switch
6. Lift control levers
7. Cruise control speed setting switch
8. Cruise control program setting switch
9. Beacon light switch
10. Front PTO engagement switch (if present)
11. Deport control switches
12. 3-pole socket
13. Cigarette lighter socket
14. Diagnostics socket
15. Plug

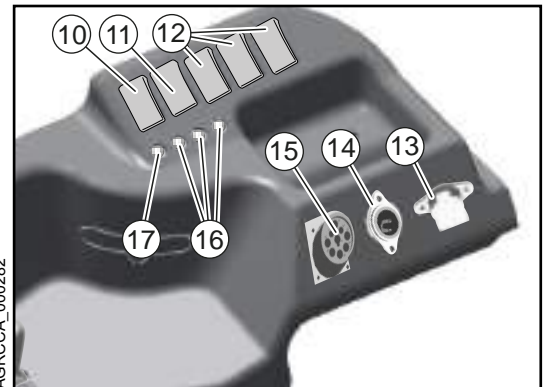

AGRCCA\_000282

**Versione meccanica con sollevatore elettronico - cabina**

1. Leve comando distributori idraulici
2. Interruttore comando sollevatore
3. Consolle sollevatore elettronico
4. Interruttore bloccaggio differenziale
5. Interruttore doppia trazione 4WD
6. Interruttori regolazione velocità cruise control
7. Leva acceleratore a mano
8. Interruttore attivazione programma cruise control
9. Interruttore girofaro
10. Interruttore azionamento PTO anteriore (solo Power Reverse)
11. Interruttore di controllo Deport
12. Presa 3 poli
13. Presa accendisigari
14. Presa diagnostica
15. Tappo

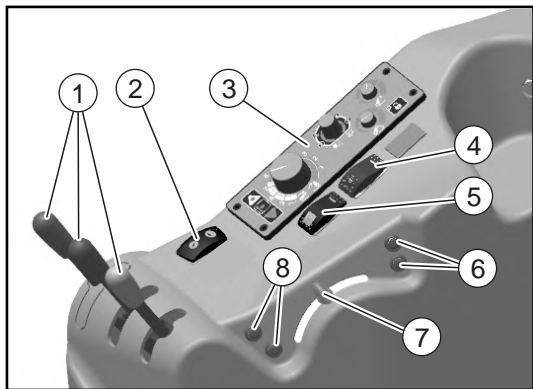

AGRCCA\_000284

**Cab - mechanical version with electronic lift**

1. Hydraulic distributors control levers
2. Lift control switch
3. Electronic lift console
4. Differential locking switch
5. 4-wheel drive switch
6. Cruise control speed setting switch
7. Hand throttle control
8. Cruise control program setting switch
9. Beacon light switch
10. Front PTO engagement switch (only Power Reverse)
11. Deport control switch
12. 3-pole socket
13. Cigarette lighter socket
14. Diagnostics socket
15. Plug

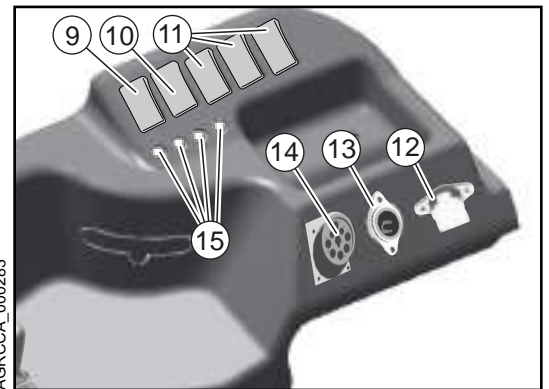

AGRCCA\_000283

**Versione power Reverse - cabina**

1. Joystick
2. Interruttore PTO Elettro-Idraulica
3. Interruttore comando sollevatore
4. Interruttori regolazione velocità cruise control
5. Interruttore attivazione programma cruise control
6. Interruttore doppia trazione 4WD
7. Leva acceleratore a mano
8. Interruttori di regolazione manuale
9. Consolle sollevatore elettronico
10. Potenziometri regolazione sollevatore elettronico
11. Tappo
12. Interruttore E-SCV on-off
13. Interruttore bloccaggio differenziale
14. Interruttore girofaro
15. Interruttore azionamento PTO anteriore (se presente)
16. Interruttore di controllo Deport
17. Interruttore di controllo Deport
18. Interruttore di controllo Deport
19. Presa diagnostica
20. Presa 3 poli
21. Presa accendisigari

**Cab - power Reverse version**

1. Joystick
2. *Electro-Hydraulic PTO switch*
3. *Lift control switch*
4. *Cruise control speed setting switch*
5. *Cruise control program setting switch*
6. *4-wheel drive switch*
7. *Hand throttle control*
8. *Manual setting switch*
9. *Electronic lift console*
10. *Electronic lift setting potentiometer*
11. *Plug*
12. *E-SCV on-off switch*
13. *Differential locking switch*
14. *Beacon light switch*
15. *Front PTO engagement switch (if present)*
16. *Deport control switch*
17. *Deport control switch*
18. *Deport control switch*
19. *Diagnostics socket*
20. *3-pole socket*
21. *Cigarette lighter socket*

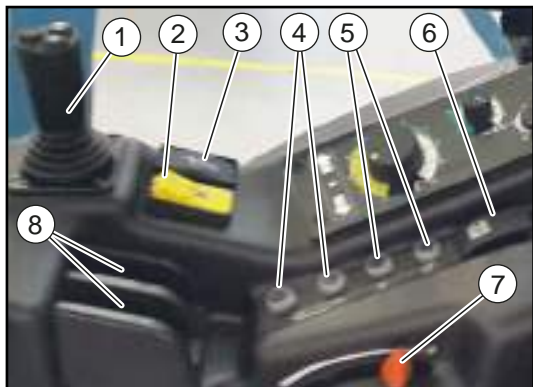

AGRCCA\_000157

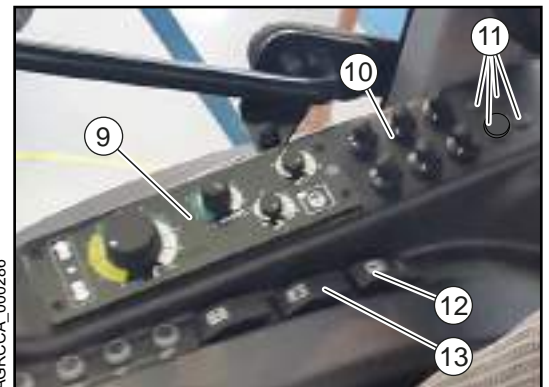

AGRCCA\_000286

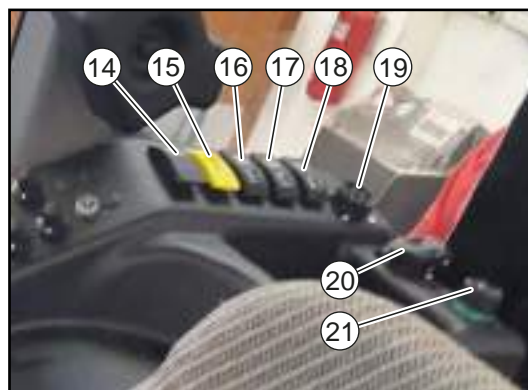

AGRCCA\_000285

**Versione Cabina Low Profile**

1. Leve comando distributori idraulici
2. Presa 3 poli
3. Presa accendisigari
4. Interruttore doppia trazione
5. Interruttore bloccaggio differenziale
6. Leve comando sollevatore
7. Leva regolazione sedile
8. Interruttore PTO Elettro-Idraulica (se presente)
9. Presa diagnostica
10. Leva acceleratore a mano
11. Interruttori regolazione velocità cruise control
12. Interruttore attivazione programma cruise control
13. Interruttore azionamento PTO anteriore (se presente)

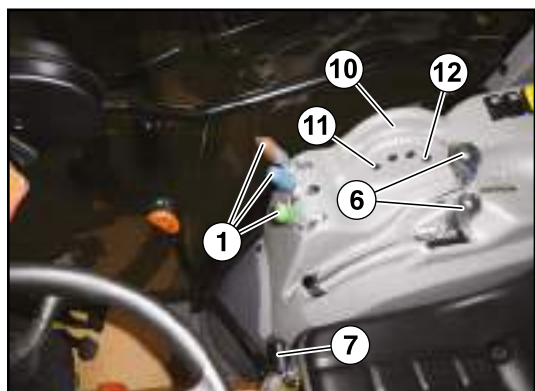

AGRCCA\_000287

**Low Profile Cab version**

1. Hydraulic distributors control levers
2. 3-pole socket
3. Cigarette lighter socket
4. 4-wheel drive
5. Differential locking switch
6. Lift control levers
7. Seat adjustment lever
8. Electro-Hydraulic PTO switch (if any)
9. Diagnostic socket
10. Hand throttle control
11. Cruise control speed setting switch
12. Cruise control program setting switch
13. Front PTO engagement switch (if present)

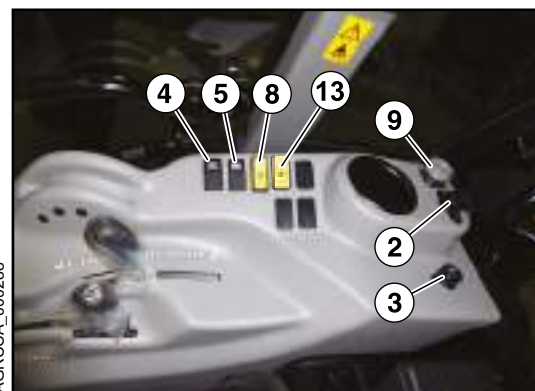

AGRCCA\_000288

**4.3 COMANDI DI SINISTRA**

**Versione meccanica e ibrida - Roll Bar e cabina**

1. Leva comando gamme
2. Pomelli regolazione sollevatore
3. Leva freno di stazionamento
4. Comando azionamento PTO posteriore (versione meccanica)
5. Leva selezione modo PTO (Indipendente o Sincronizzata)

**4.3 LH SIDE CONTROLS**

**Roll Bar and cab - mechanical and ibrid version**

1. Range shift lever
2. Lift adjustment knob
3. Parking brake lever
4. Rear PTO engagement control (mechanical version)
5. PTO Mode selector lever (Independent or Ground Speed)

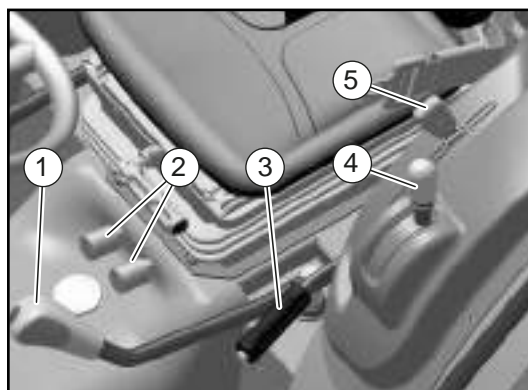

AGRCCA\_000160

**Versione Power Reverse - cabina**

1. Leva selezione modo PTO (Indipendente o Sincronizzata)
2. Leva freno di stazionamento
3. Leva comando gamme

**Cab - Power Reverse version**

1. *PTO Mode selector lever (Independent or Ground Speed)*
2. *Hand brake lever*
3. *Range shift lever*

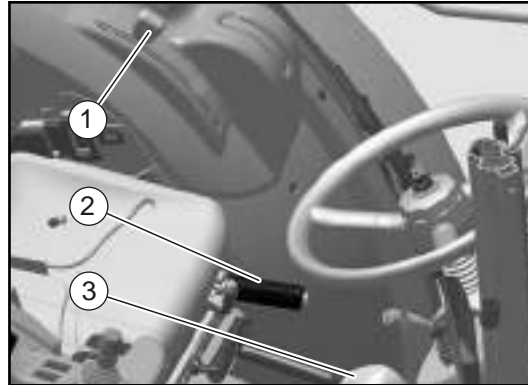

AGRCCA\_000161

**Versione Cabina Low Profile - Meccanica e Power Reverse**

1. Vano porta oggetti
2. Leva selezione modo PTO (Indipendente o Sincronizzata)
3. Comando azionamento PTO posteriore (solo versione meccanica)
4. Leva freno di stazionamento
5. Pomelli regolazione sollevatore
6. Pomello regolazione sedile
7. Leva comando gamme

**Low Profile Cab version - Mechanical and Power Reverse**

1. *Glove compartment*
2. *PTO Mode Selector Lever (Independent or Ground Speed)*
3. *Rear PTO engagement control (mechanical version)*
4. *Parking brake lever*
5. *Lift adjustment knob*
6. *Seat adjustment knob*
7. *Range shift lever*



AGRCCA\_000289



AGRCCA\_000290



AGRCCA\_000291

**4.4 COMANDI MONTANTE SINISTRO**

**Versione Meccanica e Power Reverse - cabina Low profile**

1. Consolle di comando riscaldamento/aria condizionata
2. Regolazione velocità ventola
3. Regolazione temperatura
4. Interruttore aria condizionata

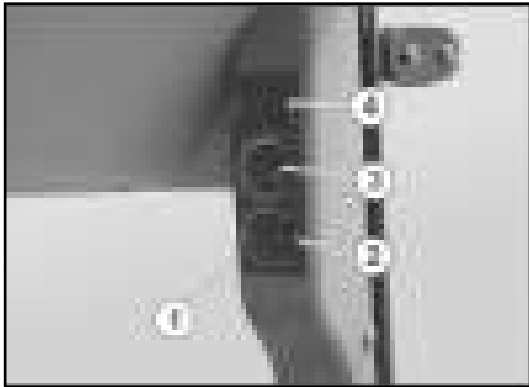

AGRCCA\_000292

**4.4 LH PILLAR CONTROLS**

**Low profile Cab - Mechanical and Power Reverse version**

1. Air conditioning/heating control console
2. Fan speed adjustment
3. Temperature adjustment
4. Air conditioning switch

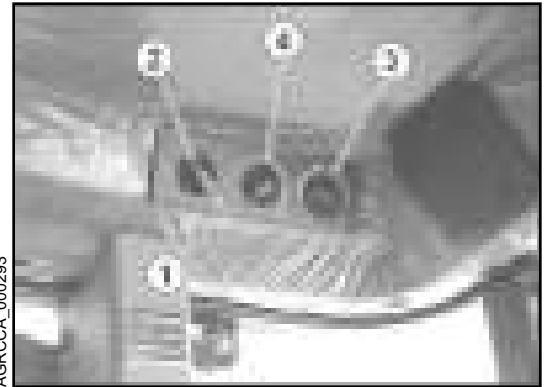

AGRCCA\_000293

**4.5 COMANDI MONTANTE DESTRO**

1. Lavavetri/tergicristallo anteriore
2. Fari lavoro posteriori
3. Fari lavoro anteriori
4. Scatola fusibili ventole tetto

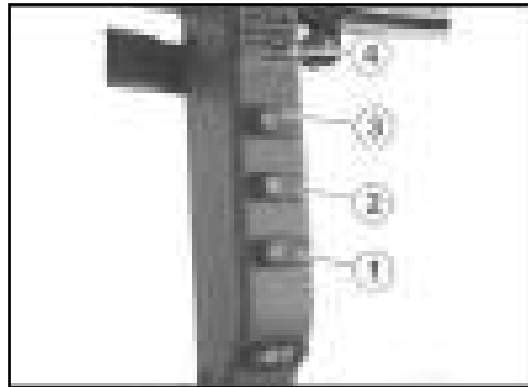

AGRCCA\_000294

**4.5 RH PILLAR CONTROLS**

1. Windscreen washer/wiper switch
2. Rear work lights
3. Front work lights
4. Roof fan fuse box

**Versione Power Reverse e meccanica - cabina Low profile**

1. Interruttore lavavetri/tergicristallo anteriore
2. Interruttore luci lavoro

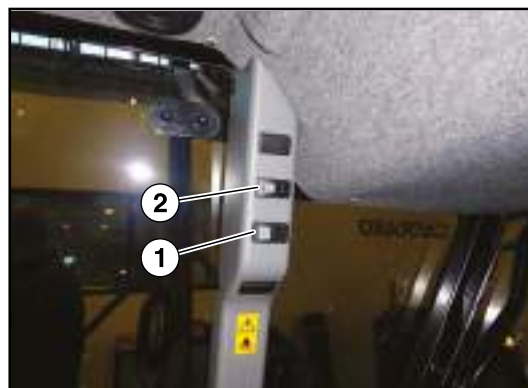

AGAZCA\_000008

**Low profile Cab - Mechanical and Power Reverse version**

1. Windscreen washer/wiper switch
2. Work lights switch



**Versione Power Reverse e meccanica con assale sospeso**

1. Lavavetri/tergicristallo anteriore
2. Fari lavoro posteriori
3. Fari lavoro anteriori
4. Scatola fusibili ventole tetto
5. Attivazione sistema di sospensione anteriore
6. Led indicatore dello stato di attivazione del sistema di sospensione
7. Pomello di regolazione dell'altezza dell'assale anteriore

**Suspended axle - Mechanical and Power Reverse version**

1. Windscreen washer/wiper switch
2. Rear Work lights switch
3. Front Work lights switch
4. Roof fan fuse box
5. Rear suspension system control
6. Led indicator condition rear suspension system control
7. Rear axle height regulation knob

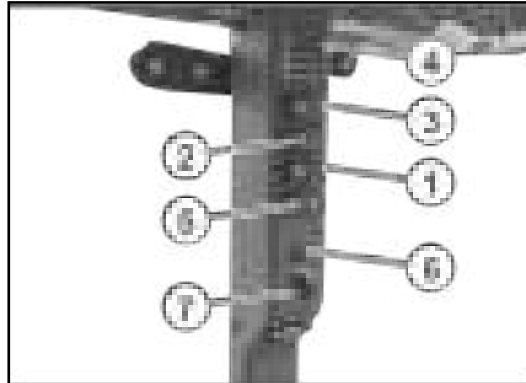

AGRCCA\_000921

**4.6 COMANDI VENTILAZIONE SUL TETTO (SOLO VERSIONE CABINA)**

1. Consolle di comando riscaldamento/aria condizionata
2. Regolazione velocità ventola
3. Regolazione temperatura condizionatore
4. Regolazione temperatura ventola riscaldamento

**4.6 ROOF FAN CONTROLS (ONLY CAB VERSION)**

1. Air conditioning/heating control console
2. Fan speed adjustment
3. Temperature adjustment air conditioning
4. Temperature adjustment heating control

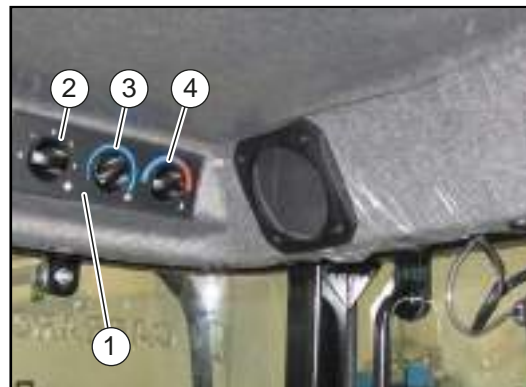

AGRCCA\_000165

**4.7 COMANDI ZONA SEDILE**

1. Pomello regolazione velocità di discesa del sollevatore
2. Pomello regolazione sensibilità del sollevatore



**4.7 SEAT AREA CONTROLS**

1. Lift down speed adjustment knob
2. Lift sensitivity adjustment knob



**4.8 ACCESSORI**

**Autoradio**

L'autoradio e gli altoparlanti trovano alloggiamento rispettivamente in posizione (1) e (2). I tetti risultano predisposti per l'installazione dell'autoradio (fili degli altoparlanti, filo e presa antenna).

**4.8 ACCESSORIES**

**Radio**

The radio and the speakers are located respectively in position (1) and (2). Roofs are preset for installation of the radio (speaker wires, antenna wire and connection).



**Luce di cortesia**

La luce di cortesia (1) si può trovare o sul lato sinistro del tettuccio della cabina, oppure sul montante sul lato destro.

**Courtesy light**

The courtesy light (1) is located on the left side on cab roof, or on the right pillar side.

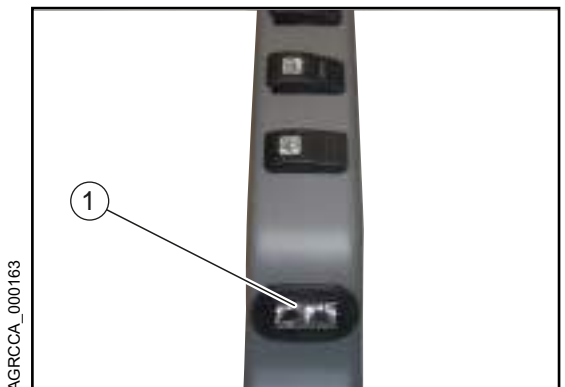

**Cassetta porta attrezzi**

La cassetta porta attrezzi (1) è situata nella parte posteriore del veicolo dietro il sedile nelle versioni OOS e CAB oppure sul lato sinistro del cofano nelle versioni CAB Low profile.

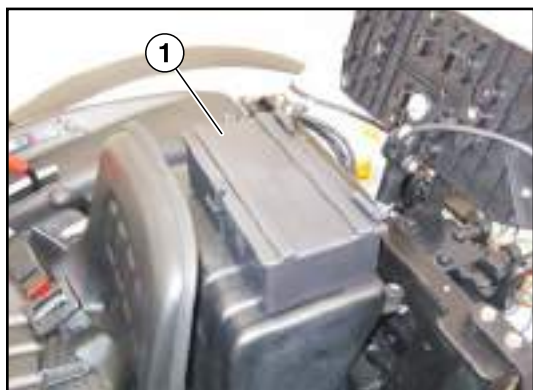

AGAC\_0513

**Tool Box**

The tool box (1) is located at the rear of the vehicle, behind the seat for OOS and CAB version, or in the left side on the hood for Low profile CAB version.

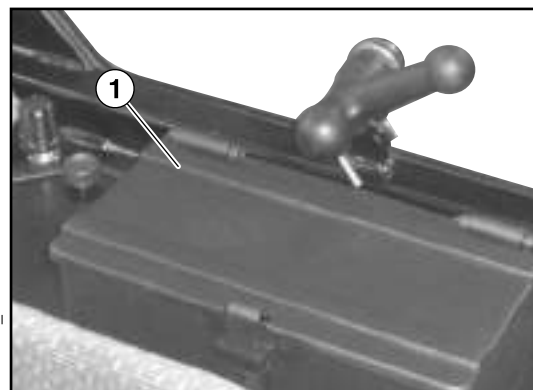

AGRCCA\_000166



AGRCCA\_000296

**Specchio retrovisore (versione cabinata)**

**ATTENZIONE:** Prima di accedere alla strada verificare il corretto posizionamento e pulizia degli specchi retrovisori. Per motivi di sicurezza effettuare la regolazione e pulizia con trattore fermo.



AGAC\_0193

**Rear-view mirror (version with cab)**

**CAUTION:** Before reaching the road, ensure the rear-view mirrors are correctly positioned and clean. For safety reasons, adjust and clean them when tractor is at a standstill.

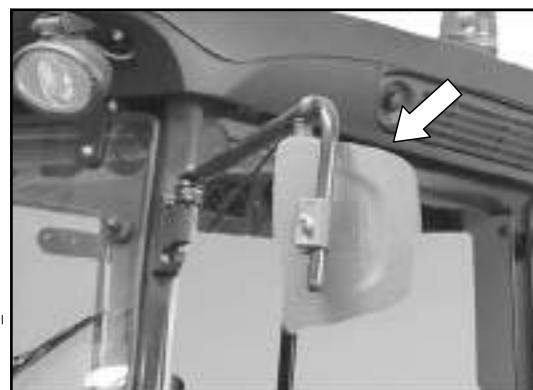

AGRCCA\_000297

Specchio retrovisore (versione roll bar)

Rear-view mirror (roll bar version)

**ATTENZIONE:** Prima di accedere alla strada verificare il corretto posizionamento e pulizia degli specchi retrovisori. Per motivi di sicurezza effettuare la regolazione e pulizia con trattore fermo.

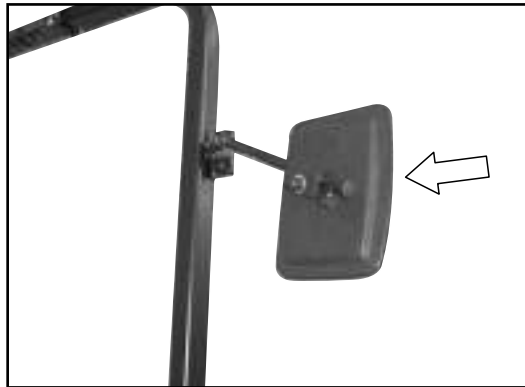

**CAUTION:** Before reaching the road, ensure the rear-view mirrors are correctly positioned and clean. For safety reasons, adjust and clean them when tractor is at a standstill.

Specchio retrovisore (versione con cabina low profile)

Rear-view mirror (low profile cab version)

**ATTENZIONE:** Prima di accedere alla strada verificare il corretto posizionamento e pulizia degli specchi retrovisori. Per motivi di sicurezza effettuare la regolazione e pulizia con trattore fermo.



**CAUTION:** Before reaching the road, ensure the rear-view mirrors are correctly positioned and clean. For safety reasons, adjust and clean them when tractor is at a standstill.

Vaschetta liquido lavavetri

Window washer fluid tank

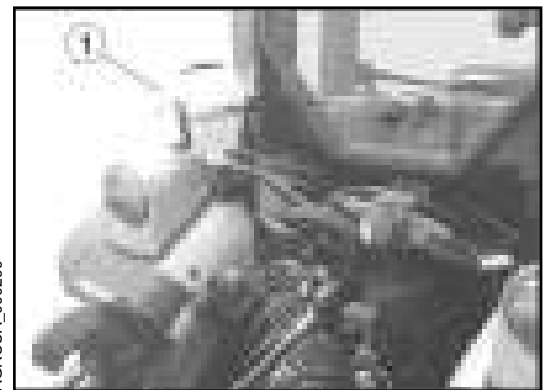
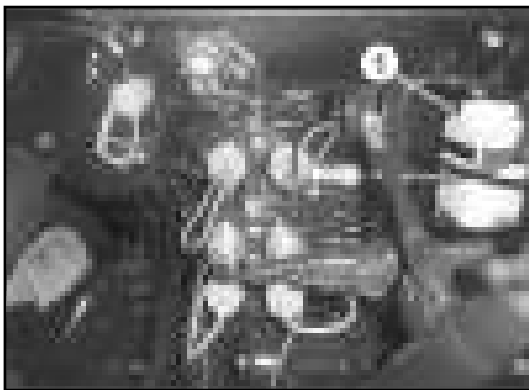

Maniglia di chiusura del vetro anteriore

Front window lock lever



**Maniglia di chiusura del vetro posteriore**

1. Versione con cabina
2. Versione con cabina low profile

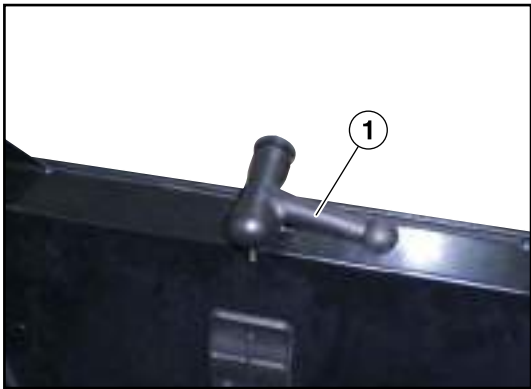

**Rear window lock lever**

1. Cab version
2. Low profile cab versionv low profile cab (2).



**Tendina parasole**

1. Tendina parasole
2. Pulsante riavvolgimento tendina parasole

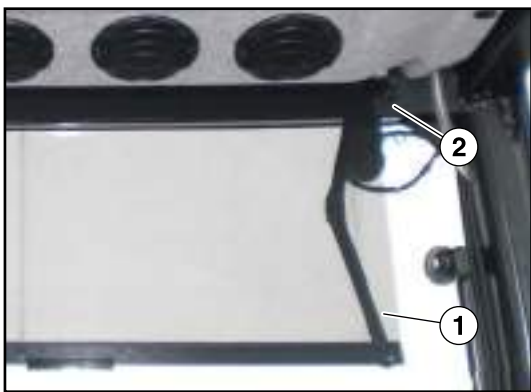

**Sun shade**

1. Sun shade
2. Sun shade winding botton

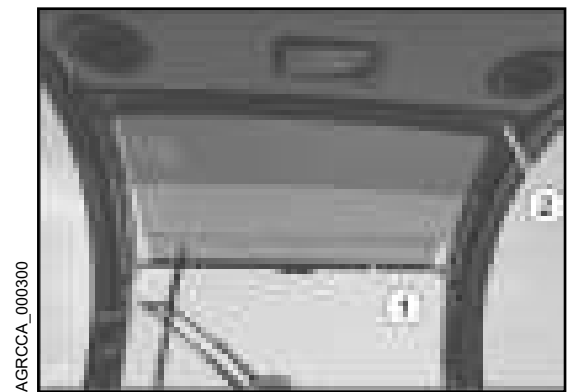

**Regolatore di flusso**

1. Versione con cabina
2. Versione con cabina low profile

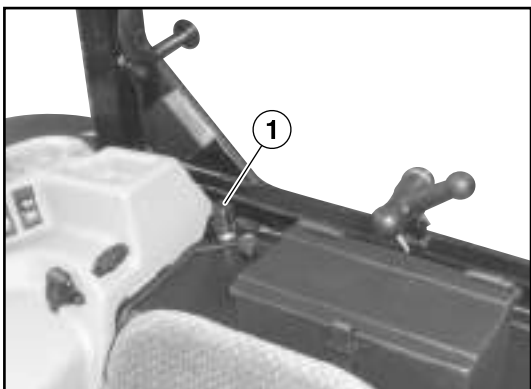

**Flow governor**

1. Cab version
2. Low profile cab version



4.9 PRESA CORRENTE RIMORCHIO (7 POLI)

**ATTENZIONE:** La presa elettrica disponibile su questo veicolo rispetta le norme in vigore. Tutti gli interventi o modifiche al circuito elettrico del rimorchio o degli attrezzi devono essere eseguiti da personale specializzato.



AGRCCA\_000303

4.9 TRAILER (7-POLE) POWER SOCKET

**CAUTION:** The power socket available on this vehicle complies with the prevailing laws. All interventions or modifications to the trailer or tool electrical circuit shall be carried out by qualified staff.

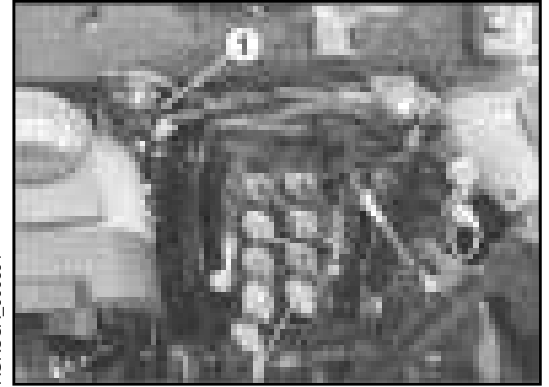

AGRCCA\_000304

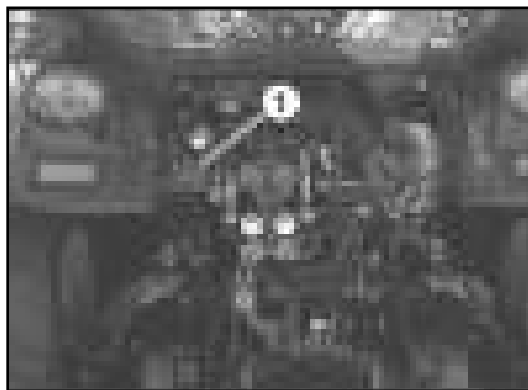

AGRCCA\_000305

1. Indicatore di direzione lato sinistro
2. Non utilizzato
3. Massa
4. Indicatore di direzione lato destro
5. Fanale posteriore destro – luce targa
6. Luci di stop lato destro e lato sinistro
7. Fanale posteriore sinistro

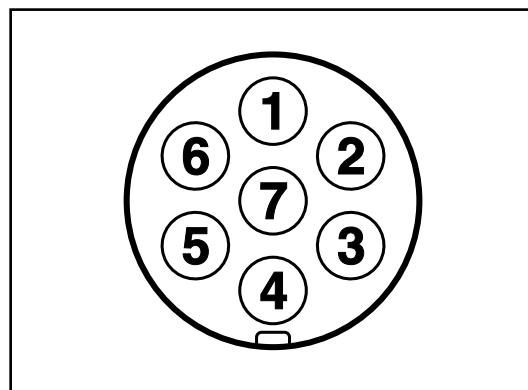

AGAC\_0037

1. LH side turn indicator
2. Spare
3. Ground
4. RH side turn indicator
5. RH tail light – license plate light
6. RH side and LH side stop lights
7. LH tail light

4.10 COMANDI ESTERNI

1. Leva di selezione velocità della PTO



AGAC\_0515

4.10 EXTERNAL CONTROLS

1. PTO speed selection lever



AGAC\_0198

4.11 DISPOSITIVI DI ILLUMINAZIONE E DI SICUREZZA



**ATTENZIONE:** Si raccomanda di sostituire le lampade a coppie



**Attenzione:** non utilizzare per nessun motivo il faro lavoro durante la guida su strade pubbliche.

1. Luci abbaglianti
2. Luci anabbaglianti
3. Luci di posizione, indicatori di direzione
4. Indicatori di direzione
5. Luci di posizione, luci di arresto
6. Fari lavoro
7. Catadiottro
8. Catadiottro
9. Girofaro
10. Luce targa



**CAUTION:** It is recommended to replace the lamps in pairs



**CAUTION:** never use the work light when driving on public roads.

1. High beam lights
2. Low beam lights
3. Position lights, turn indicators
4. Turn indicators
5. Position lights, stop lights
6. Work lights
7. Reflector
8. Reflector
9. Beacon light
10. License plate light



AGRCAC\_000306

**ATTENZIONE:** Si raccomanda di sostituire le lampade a coppie

**ATTENZIONE:** non utilizzare per nessun motivo il faro lavoro durante la guida su strade pubbliche.

1. Luci abbaglianti
2. Luci anabbaglianti
3. Luci di posizione, indicatori di direzione
4. Indicatori di direzione
5. Luci di posizione, luci di arresto
6. Fari lavoro
7. Luce targa
8. Catadiottro
9. Girofaro

**CAUTION:** It is recommended to replace the lamps in pairs

**CAUTION:** never use the work light when driving on public roads.

1. High beam lights
2. Low beam lights
3. Position lights, turn indicators
4. Turn indicators
5. Position lights, stop lights
6. Work lights
7. License plate light
8. Reflector
9. Beacon light

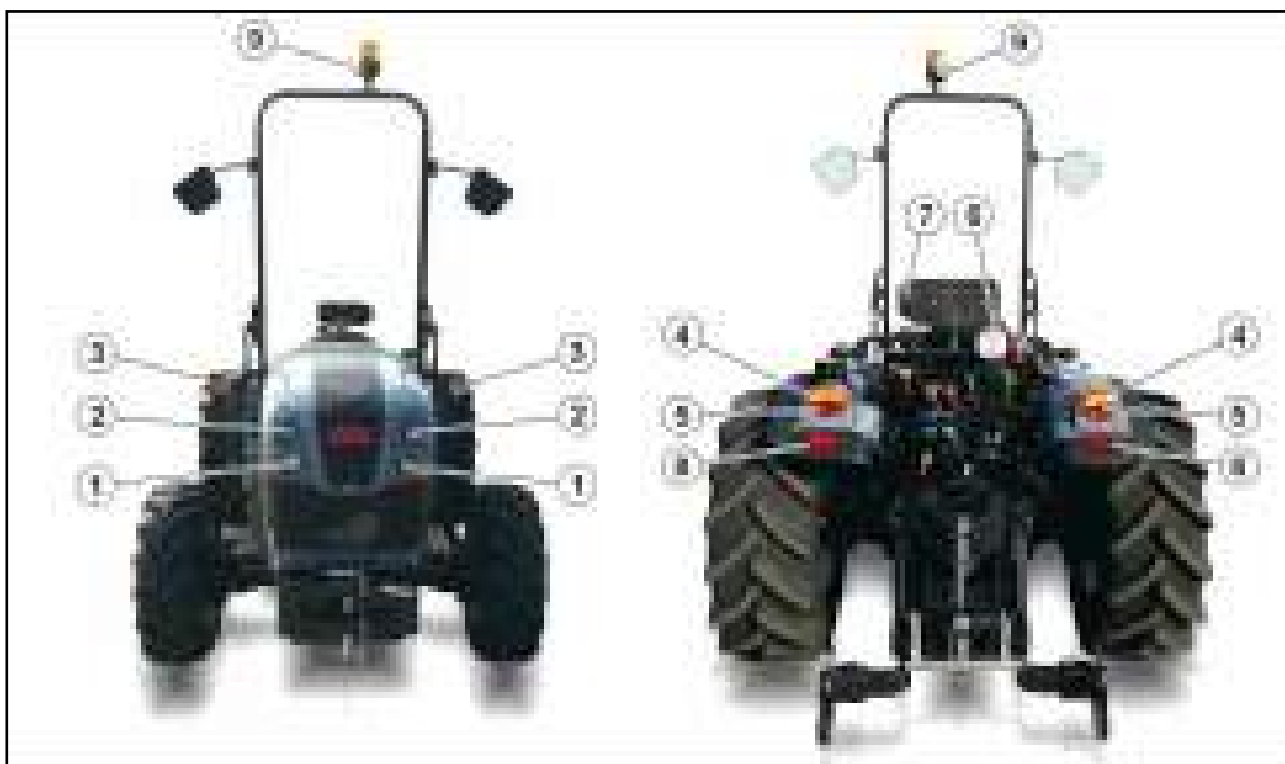

AGRCAC\_000307



L'interruttore multifunzione (1) ha le seguenti posizioni di funzionamento:

- A. Posizione di OFF.  
(completamente ruotato in avanti)
- B. Pannello strumenti, luci di stazionamento, luce targa.  
(prima rotazione in senso anti-orario)
- C. Pannello strumenti, luci di stazionamento, luce targa, fari anabbaglianti.  
(seconda rotazione insenso anti-orario)
- D. Indicatori di direzione di svolta a sinistra
- E. Indicatori di direzione di svolta a destra
- F. Premere l'interruttore per attivare l'avvisatore acustico.

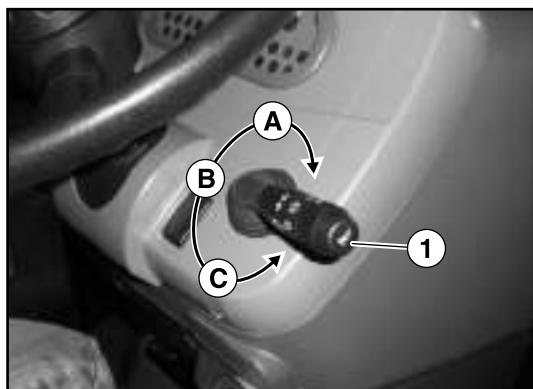

AGAC\_0201

The Multifunction switch (1) has the following operating positions:

- A. OFF position.  
(fully turned forward)
- B. Instrument panel, parking lights, license plate light.  
(counter clockwise rotation, first position)
- C. Instrument panel, parking lights, license plate light, low beam.  
(counter clockwise rotation, second position)
- D. LH turn indicators
- E. RH turn indicators
- F. Press on the switch to activate the horn.

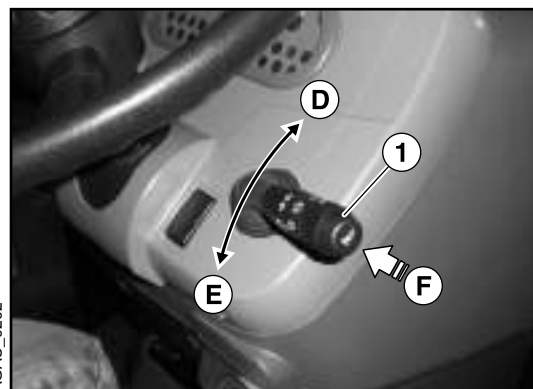

AGAC\_0202

**Faro di lavoro (versione non cabinata).**

Ruotare l'interruttore (2) per l'accensione del faro lavoro (1).



**ATTENZIONE :** non utilizzare per nessun motivo il faro lavoro durante la guida su strade pubbliche.

**Work light (version with no cab).**

Turn the switch (2) to switch the work light (1) on.



**CAUTION:** never use the work light when driving on public roads.

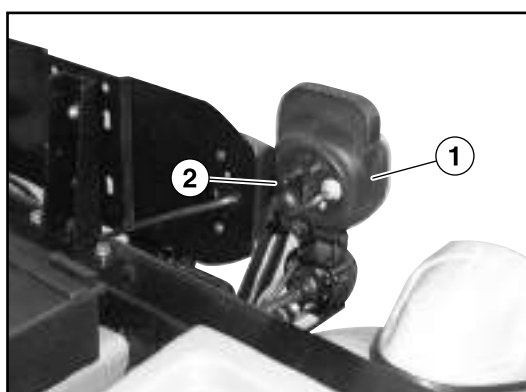

AGAC\_0203

**Posizione e funzione degli interruttori**

Interruttori situati nel montante cabina destro:

1. Fari lavoro anteriori
2. Fari lavoro posteriori
3. Lavavetri/tergicristallo anteriore

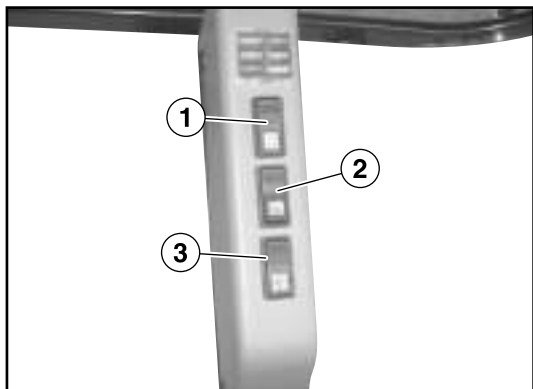

4. Girofaro
5. Luci di emergenza
6. Interruttori di programmazione

**Position and function of the switches**

Switches located in cab RH pillar:

1. Front work lights.
2. Rear work lights.
3. Windscreen washer/wiper.



4. Revolving light.
5. Hazard lights
6. Programming switches.



7. Tergicristallo posteriore
8. Luce di cortesia. L'interruttore ha tre posizioni:  
0=off  
1=on  
2=on

7. Rear window wiper
8. Courtesy light. The switch has three positions:  
0=off  
1=on  
2=on

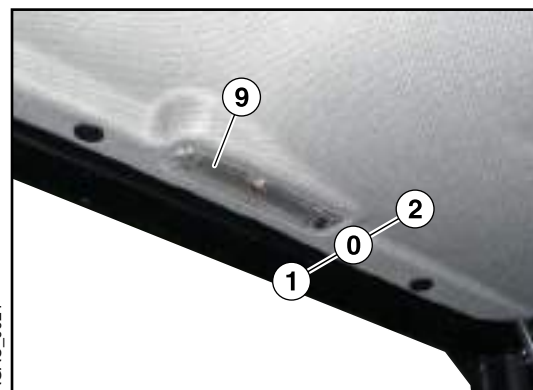
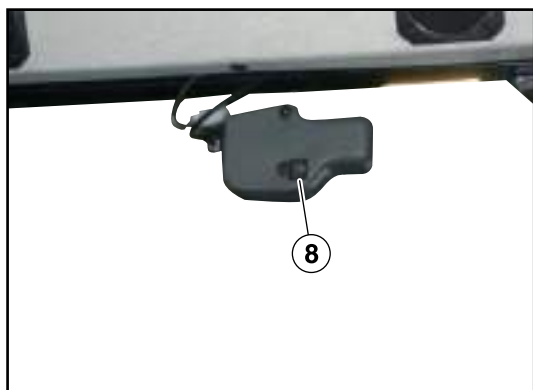

4.12 DISPOSITIVI DI ILLUMINAZIONE E DI SICUREZZA (VERSIONE LOW PROFILE)

**ATTENZIONE:** Si raccomanda di sostituire le lampade a coppie

**ATTENZIONE:** non utilizzare per nessun motivo il faro lavoro durante la guida su strade pubbliche.

1. Luci abbaglianti
2. Luci anabbaglianti
3. Luci di posizione, indicatori di direzione
4. Indicatori di direzione
5. Luci di posizione, luci di arresto
6. Fari lavoro
7. Luce targa
8. Catadiottro
9. Girofaro

4.12 LIGHTING AND SAFETY DEVICES (LOW PROFILE VERSION)

**CAUTION:** It is recommended to replace the lamps in pairs

**CAUTION:** never use the work light when driving on public roads.

1. High beam lights
2. Low beam lights
3. Position lights, turn indicators
4. Turn indicators
5. Position lights, stop lights
6. Work lights
7. License plate light
8. Reflector
9. Beacon light



**!** **ATTENZIONE:** Si raccomanda di sostituire le lampade a coppie

**!** **ATTENZIONE:** non utilizzare per nessun motivo il faro lavoro durante la guida su strade pubbliche.

1. Luci abbaglianti
2. Luci anabbaglianti
3. Luci di posizione, indicatori di direzione
4. Indicatori di direzione
5. Luci di posizione, luci di arresto
6. Fari lavoro
7. Luce targa
8. Catadiottro
9. Girofaro

**!** **CAUTION:** It is recommended to replace the lamps in pairs

**!** **CAUTION:** never use the work light when driving on public roads.

1. High beam lights
2. Low beam lights
3. Position lights, turn indicators
4. Turn indicators
5. Position lights, stop lights
6. Work lights
7. License plate light
8. Reflector
9. Beacon light



AGRCCA\_000310

L'interruttore multifunzione (1) ha le seguenti posizioni di funzionamento:

- A. Posizione di OFF.  
(completamente ruotato in avanti)
- B. Pannello strumenti, luci di stazionamento, luce targa.  
(prima rotazione in senso anti-orario)
- C. Pannello strumenti, luci di stazionamento, luce targa, fari anabbaglianti.  
(seconda rotazione in senso anti-orario)
- D. Indicatori di direzione di svolta a sinistra
- E. Indicatori di direzione di svolta a destra
- F. Premere l'interruttore per attivare l'avvisatore acustico

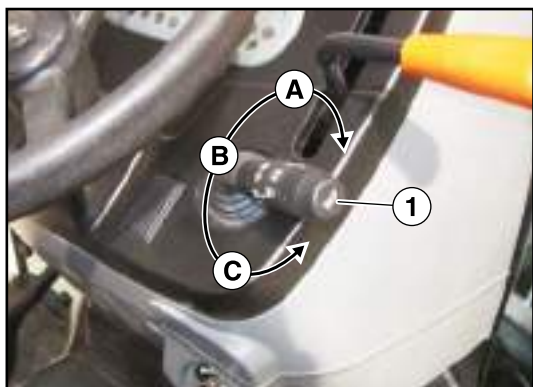

The multi-function switch (1) has the following operating positions:

- A. OFF position.  
(fully turned forward)
- B. Instrument panel, parking lights, license plate light.  
(counter clockwise rotation, first position)
- C. Instrument panel, parking lights, license plate light, low beam.  
(counter clockwise rotation, second position)
- D. LH turn indicators
- E. RH turn indicators
- F. Press on the switch to activate the horn.

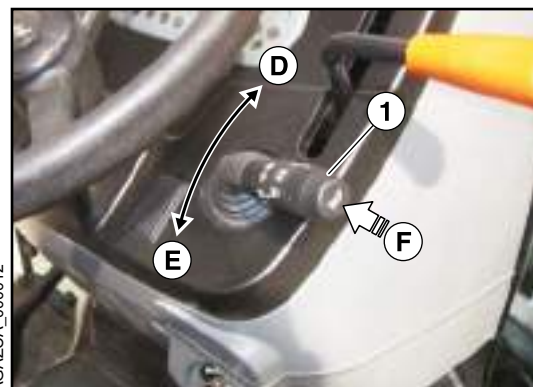

**Faro lavoro (versione non cabinata)**

Ruotare l'interruttore (2) per accendere il faro lavoro (1).

**ATTENZIONE:** non utilizzare per nessun motivo il faro lavoro durante la guida su strade pubbliche.

**Work light (version with no cab)**

Turn the switch (2) to switch the work light (1) on.

**CAUTION:** never use the work light when driving on public roads.



**Interruttori situati nella zona del cruscotto**

1. Girofaro
2. Luci di emergenza
3. Interruttori di programmazione



**Switches located in the instrument panel area**

1. Beacon light
2. Hazard lights
3. Programming switches



**Faro lavoro (versione con cabina Low Profile)**

Premere l'interruttore (1) per l'accendere il faro di lavoro (2).

**ATTENZIONE:** non utilizzare per nessun motivo il faro lavoro durante la guida su strade pubbliche.



**Work light (version with Low Profile cab)**

Press on the switch (1) to activate the rear work lights (2).

**CAUTION:** never use the work light when driving on public roads.



**Tergicristallo anteriore**

Premere l'interruttore (1) per attivare il tergicristallo anteriore (2).



**Front window wiper**

Press on the switch (1) to activate the front window wiper (2).



**Tergicristallo posteriore**

Premere l'interruttore (1) per attivare il tergicristallo posteriore.

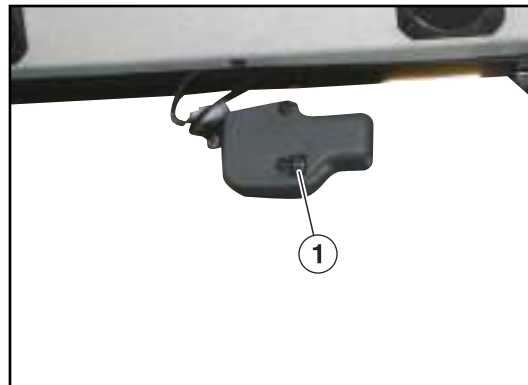

AGAZCA\_000022

**Rear window wiper**

Press on the switch (1) to activate the rear window wiper.

**4.13 COMMUTATORE A CHIAVE DI ACCENSIONE**

Il commutatore a chiave di accensione (1) ha quattro posizioni:

- A. Posizione di parcheggio.
- B. Posizione di stop/arresto motore.
- C. Marcia
- D. Accensione

**NOTA:** in posizione (A) il contatto e' aperto, solo l'autoradio, l'orologio digitale e l'accendisigari rimangono alimentati.

**4.13 IGNITION KEY SWITCH**

The ignition key switch (1) has four positions:

- A. Parking position.
- B. Engine stop/stop position.
- C. Run
- D. Ignition

**NOTE:** in position (A) the contact is open, only the radio, digital clock and cigarette lighter are still powered.

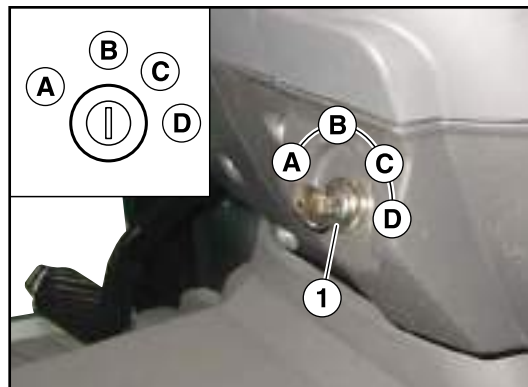

AGAC\_0022

4.14 PANNELLO STRUMENTI

1. Doppia trazione
2. Fari anabbaglianti
3. Indicatore di direzione sinistro
4. Contagiri
5. Indicatore di direzione destro
6. Fari abbaglianti
7. Freno di stazionamento
8. Indicatore basso livello olio freni
9. Presa di forza posteriore
10. Presa di forza anteriore
11. Batteria
12. Indicatore livello carburante
13. Segnalazione di avvertimento generico
14. Display multifunzione
15. Segnalazione di Stop di emergenza
16. Indicatore temperatura liquido di raffreddamento motore
17. Malfunzionamento trasmissione (power reverser)
18. Preriscaldatore
19. Intasamento filtro aria
20. Bloccaggio differenziale

4.14 INSTRUMENT PANEL

1. 4-wheel drive
2. Low beams
3. LH side turn indicator
4. Rev counter
5. RH side turn indicator
6. High beams
7. Parking brake
8. Oil brake level low indicator
9. Rear power take-off
10. Front power take-off
11. Battery
12. Fuel level indicator
13. Generic Caution indicator
14. Multifunction display
15. Emergency stop indicator
16. Coolant temperature indicator
17. Transmission malfunction (power reverser)
18. Preheating
19. Air filter clogged
20. Differential locking

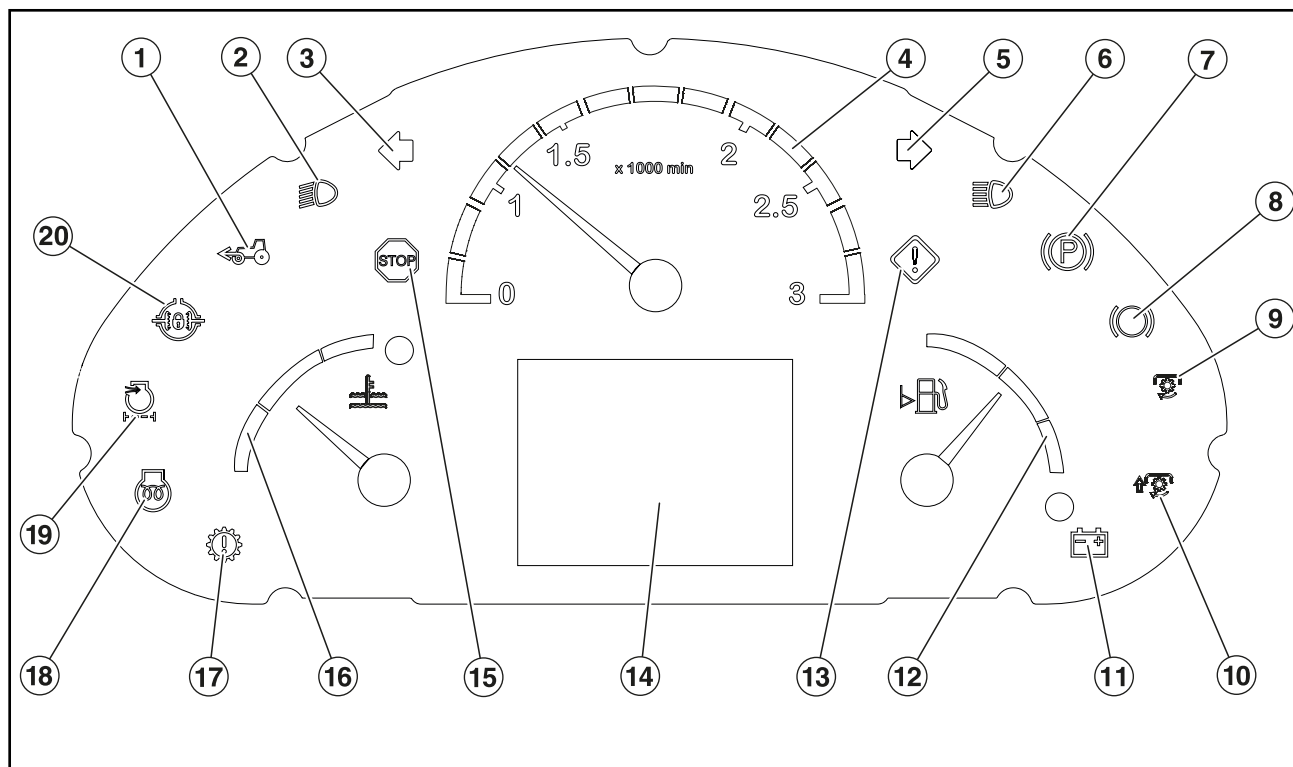

AGRCCA\_000072



**4.15 SCATOLA PORTA FUSIBILI**

La scatola porta fusibili principale (1) è situata sotto il pannello sinistro della plancia, nella versione OOS e CAB, mentre nella versione CAB Low Profile si trova nel sopra il vano batteria dietro al sedile guidatore.



AGRCCA\_000316

**4.15 FUSE BOX**

*The main fusebox (1) is located under the LH panel of the bridge for OOS and CAB version, while for Low Profile CAB version is located above the battery case behind the driver seat*



AGRCCA\_000317

**4.16 SCATOLA PORTA FUSIBILI TETTO**

La scatola porta fusibili del tetto (2) è situata nella parte alta del montante cabina sinistro.



AGRCCA\_000315

**4.16 ROOF FUSE BOX**

*The roof fusebox (2) is located in the upper side of the left cabin pillar..*

**4.17 FUSIBILI ASSALE ANTERIORE SOSPESO**

Il sistema di sospensione anteriore è alimentato tramite il fusibile (1).  
Il fusibile è posizionato sotto il coperchio della plancia sul lato sinistro.

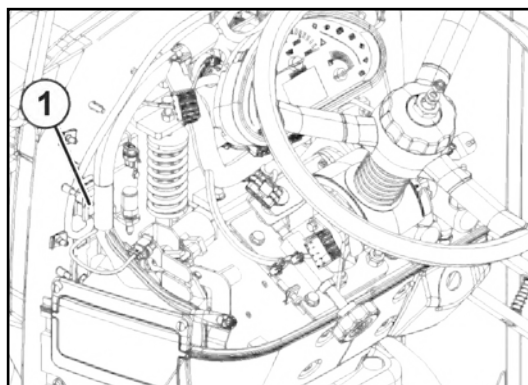

AGRCCA\_000922

**4.17 SUSPENSION SYSTEM FUSE LOCATION**

*The suspended front axle is powered by fuse (1).  
The fuse is positioned under the bridge cover on the left side.*

#### 4.18 HYDRAULIC SUPER CREEPER (HSC)

Il sistema di movimento "Super creeper" viene gestito tramite dispositivi di comando presenti sul lato destro della plancia:

1. Interruttore di comando
2. Joystick
3. Interruttore di comando della funzione "Stop and Go"
4. Pulsante consenso alla marcia avanti o retromarcia.
5. Pulsante di consenso all'inversione di marcia

#### 4.18 HYDRAULIC SUPER CREEPER (HSC)

*The "Super creeper" movement system is controlled by control devices on the right side of the console:*

1. Control switch
2. Joystick
3. "Start and Go" function control switch
4. Forward or reverse gear ability push button
5. Reverse gear ability push button



AGRCCA\_000399

**5 NORME PER L'USO**

|      |   |    |
|------|---|----|
| 5.1  | Controlli ed operazioni preliminari prima dell'accensione           | 3  |
| 5.2  | Volante (versione con piantone telescopico ed oscillante)           | 10 |
| 5.3  | Avviamento del motore   | 11 |
| 5.4  | Arresto del motore  | 13 |
| 5.5  | Avviamento con una batteria ausiliaria                              | 14 |
| 5.6  | Osservare lo strumento dopo l'accensione del motore                 | 15 |
| 5.7  | Avvio ed arresto del trattore                                       | 17 |
| 5.8  | Uso del pedale della frizione                                       | 18 |
| 5.9  | Uso del pulsante di innesto/disinnesto frizione (se presente)       | 18 |
| 5.10 | Sensore di presenza del conducente (versione Power Reverser)        | 19 |
| 5.11 | Uso della leva marce  | 20 |
| 5.12 | Uso della leva gamme  | 20 |
| 5.13 | Uso della leva del comando HI-LO meccanico (se presente)            | 21 |
| 5.14 | Uso della leva del comando HI-LO idraulico (se presente)            | 21 |
| 5.15 | Uso della leva dell'inversore di marcia                             | 22 |
| 5.16 | Presa di forza posteriore   | 23 |
| 5.17 | Selezione della velocità della presa di forza posteriore            | 25 |
| 5.18 | Selezione della modalità di funzionamento della presa di forzaforza | 26 |
| 5.19 | Attacco dell'attrezzatura azionata dalla presa di forza             | 29 |
| 5.20 | Presa di forza funzionamento in condizione stazionaria              | 30 |
| 5.21 | Presa di forza anteriore  | 31 |
| 5.22 | Guida del trattore su strade pubbliche                              | 32 |
| 5.23 | Guida su pendii   | 34 |
| 5.24 | Tabelle di velocità   | 35 |
| 5.25 | Uso dei freni   | 42 |
| 5.26 | Uso del freno di stazionamento                                      | 43 |
| 5.27 | Bloccaggio del differenziale  | 44 |
| 5.28 | Frenatura idraulica per rimorchio                                   | 45 |
| 5.29 | Frenatura pneumatica del rimorchio                                  | 47 |
| 5.30 | Uso della doppia trazione   | 49 |
| 5.31 | Tabella delle carreggiate anteriori                                 | 54 |
| 5.32 | Tabella delle carreggiate posteriori                                | 59 |
| 5.33 | Tabella della combinazione pneumatici                               | 61 |
| 5.34 | Barra oscillante  | 62 |
| 5.35 | Regolazione in altezza della barra oscillante                       | 65 |
| 5.36 | Ganci di traino   | 65 |

**5 OPERATING INSTRUCTIONS**

|      |   |    |
|------|---|----|
| 5.1  | <i>Inspections and preliminary checks before starting</i>                       | 3  |
| 5.2  | <i>Steering wheel (version with telescopic and oscillating steering column)</i> | 10 |
| 5.3  | <i>Starting engine</i>  | 11 |
| 5.4  | <i>Stopping engine</i>  | 13 |
| 5.5  | <i>Starting with an auxiliary battery</i>                                       | 14 |
| 5.6  | <i>Watch instrument panel after starting engine</i>                             | 15 |
| 5.7  | <i>Moving off and taking the tractor to a halt</i>                              | 17 |
| 5.8  | <i>Using the clutch pedal</i>   | 18 |
| 5.9  | <i>Using clutch engagement/disengagement switch (if any)</i>                    | 18 |
| 5.10 | <i>Drivers' presence sensor (Power Reverser version)</i>                        | 19 |
| 5.11 | <i>Using the gear shift lever</i>   | 20 |
| 5.12 | <i>Using the range shift lever</i>  | 20 |
| 5.13 | <i>Using the mechanical HI-LO control lever (if any)</i>                        | 21 |
| 5.14 | <i>Using the hydraulic HI-LO control lever (if any)</i>                         | 21 |
| 5.15 | <i>Using the gear power reverser lever</i>                                      | 22 |
| 5.16 | <i>Rear power take-off</i>  | 23 |
| 5.17 | <i>Selecting rear power take-off speed</i>                                      | 25 |
| 5.18 | <i>Selecting speed of power take-off proportional to ground speed</i>           | 26 |
| 5.19 | <i>Attaching the equipment driven by the power take-off</i>                     | 29 |
| 5.20 | <i>Power take off condition for stationary working</i>                          | 30 |
| 5.21 | <i>Front power take-off</i>   | 31 |
| 5.22 | <i>Driving tractor on public roads</i>  | 32 |
| 5.23 | <i>Driving on slopes</i>  | 34 |
| 5.24 | <i>Speed charts</i>   | 35 |
| 5.25 | <i>Using brakes</i>   | 42 |
| 5.26 | <i>Using the parking brake</i>  | 43 |
| 5.27 | <i>Differential blocking</i>  | 44 |
| 5.28 | <i>Trailer hydraulic braking</i>  | 45 |
| 5.29 | <i>Trailer pneumatic braking</i>  | 47 |
| 5.30 | <i>Using 4-wheel drive</i>  | 49 |
| 5.31 | <i>Front track chart</i>  | 54 |
| 5.32 | <i>Rear track chart</i>   | 59 |
| 5.33 | <i>Tyre combination chart</i>   | 61 |
| 5.34 | <i>Drawbar</i>  | 62 |
| 5.35 | <i>Adjusting drawbar height</i>   | 65 |
| 5.36 | <i>Hitches</i>  | 65 |
| 5.37 | <i>Hitch maximum loading capacity</i>   | 66 |
| 5.38 | <i>Three-point hitch components</i>   | 68 |

|  |     |   |     |
|--|-----|---|-----|
| 5.37 Capacità di carico massimo dei ganci di traino                            | 66  | 5.39 Quick attach draft links (hook-type)                       | 77  |
| 5.38 Componenti dell'attacco a tre punti                                       | 68  | 5.40 Using the hydraulic lift                                   | 79  |
| 5.39 Parallele ad attacco rapido (tipo a gancio)                               | 77  | 5.41 Using the electronic lift (Power Reverse transmission)     | 86  |
| 5.40 Uso del sollevatore idraulico   | 79  | 5.42 Using auxiliary distributors controls                      | 93  |
| 5.41 Uso del sollevatore elettronico (trasmissione Power Reverse)              | 86  | 5.43 Using auxiliary electro hydraulic control valves           | 95  |
| 5.42 Uso dei comandi dei distributori ausiliari                                | 93  | 5.44 Rear distributors combination                              | 102 |
| 5.43 Uso dei comandi dei distributori ausiliari elettroidraulici               | 95  | 5.45 Rear hydraulic outputs                                     | 104 |
| 5.44 Combinazione dei distributori posteriori                                  | 102 | 5.46 Lateral pressure connectors and controls                   | 106 |
| 5.45 Prese idrauliche posteriori   | 104 | 5.47 Return output to gearbox                                   | 108 |
| 5.46 Comandi e prese di pressione anteriori                                    | 106 | 5.48 Flow control valve   | 109 |
| 5.47 Presa di ritorno libero alla scatola cambio                               | 108 | 5.49 Front power lift   | 110 |
| 5.48 Valvola regolatrice di flusso   | 109 | 5.50 Operating of hydraulic super creeper (HSC) movement system | 119 |
| 5.49 Sollevatore anteriore   | 110 | 5.51 Suspended axle system control                              | 124 |
| 5.50 Funzionamento del sistema di movimentazione super creeper idraulico (HSC) | 119 | 5.52 Setting the digital display                                | 129 |
| 5.51 Comandi sistema assale sospeso  | 124 | 5.53 Battery cut-off switch                                     | 148 |
| 5.52 Settaggio del display digitale  | 129 | 5.54 Lights, fuses and relays                                   | 149 |
| 5.53 Interruttore stacca batteria  | 148 | 5.55 Lights, fuses and relays (Low Profile cab version)         | 157 |
| 5.54 Proiettori, fusibili e relé   | 149 | 5.56 Controls for heater and air conditioner                    | 163 |
| 5.55 Proiettori, fusibili e relé (versione con cabina Low Profile)             | 157 |   |     |
| 5.56 Comandi del riscaldatore e del condizionatore d'aria                      | 163 |   |     |

**5.1 CONTROLLI ED OPERAZIONI PRELIMINARI PRIMA DELL'ACCENSIONE**

Prima dell'accensione del motore eseguire i seguenti controlli preliminari:

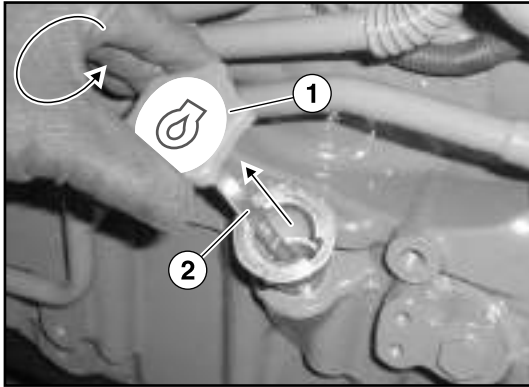

**A) Verificare il livello olio motore**

- Ruotare il tappo (1) con astina (2) ed estrarlo.
- Pulire l'astina (2) con un panno pulito
- Reinserire a battuta il tappo (1) con astina (2)
- Riestrarre l'astina (2) e verificare il livello dell'oliolubrificante motore.

Il livello dell'olio lubrificante motore deve sempre trovarsi tra le tacche MIN e MAX.

Non accendere il motore se il livello dell'olio è inferiore al minimo consentito. In questo caso provvedere al rabbocco tramite l'utilizzo di olio idoneo fino al corretto raggiungimento del livello.

**5.1 INSPECTIONS AND PRELIMINARY CHECKS BEFORE STARTING**

Before starting the engine, perform the preliminary checks below:

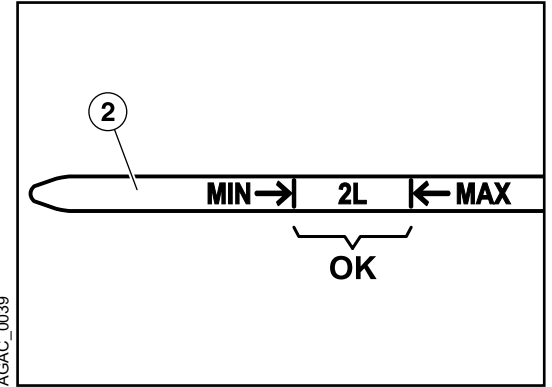

**A) Check engine oil level**

- Turn the cap (1) with dipstick (2) and remove it.
- Clean the dipstick (2) with a clean cloth
- Reinsert the cap (1) with dipstick (2)
- Re-pull the dipstick (2) and check the engine lubricating oil level.

The engine lubricating oil level must always be between the MIN and MAX notches.

Do not start the engine if the oil level is below the minimum allowed. In this case, top up by using suitable oil until the correct level is reached.

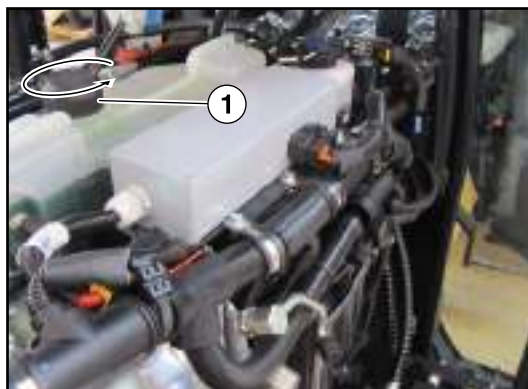

AGRCCA\_000227

### B) Verificare il livello del liquido refrigerante

Il livello normale del liquido di raffreddamento deve essere compreso tra il livello MAX e MIN. Nel caso il livello sia inferiore al minimo consentito provvedere al rabbocco utilizzando un liquido di raffreddamento consigliato nella tabella dei lubrificanti del presente manuale. Versare il liquido lentamente.

**ATTENZIONE:** prima di rimuovere il tappo (1) della vaschetta del liquido refrigerante, spegnere il motore e lasciare raffreddare il sistema. Rimuovere lentamente il tappo (1) solo quando il liquido refrigerante è freddo.

**IMPORTANTE:** il livello normale di liquido di raffreddamento è a 25 mm (0.98 in) al di sotto del tappo. Nel caso il livello sia inferiore al minimo consentito provvedere al rabbocco utilizzando un liquido di raffreddamento idoneo. Versare il liquido lentamente.

**IMPORTANTE:** non versare acqua fredda all'interno di un motore caldo. Non utilizzare unicamente acqua come liquido refrigerante perchè potrebbe provocare danni di corrosione.

**IMPORTANTE:** non accendere il motore se il livello del liquido refrigerante è inferiore al minimo consentito.

### B) Check coolant level

Coolant normal level is between MIN and MAX level. If level is below minimum allowed, top up using a recommended coolant in the lubricants chart of this manual. Slowly pour coolant.



**CAUTION:** Before removing the cap (1) of the coolant reservoir stop the engine and let system cool down. Slowly remove the cap (1) only when coolant has cooled down.

**IMPORTANT:** Coolant normal level is 25 mm (0.98 in) below the cap. If level is below minimum allowed, top up using a suitable coolant. Slowly pour coolant.

**IMPORTANT:** Do not use cold water inside a warm engine. Do not use water only as coolant since it could create corrosion damage.

**IMPORTANT:** Do not start engine if coolant level is below minimum level allowed.

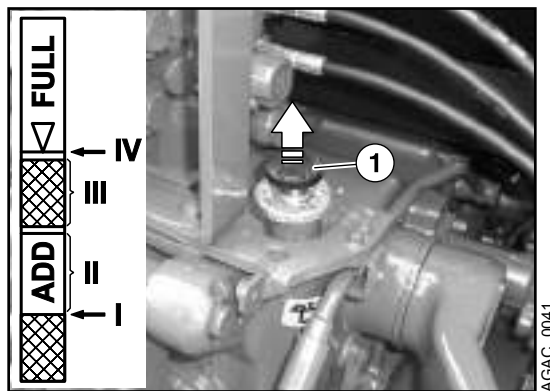

C) **Verificare il livello dell'olio trasmissione**

Rimuovere l'astina di controllo (1), pulirla accuratamente e reinserirla completamente. Estrarre nuovamente e controllare il livello dell'olio.

I = livello minimo, rabboccare prima di avviare il motore.

II = rabboccare prima possibile

III = normale livello di utilizzo

IV = livello massimo

Non accendere il motore se il livello dell'olio è inferiore al minimo consentito. In questo caso provvedere al rabbocco tramite l'utilizzo di olio idoneo fino al corretto raggiungimento del livello. (Vedere la TABELLA DEI LUBRIFICANTI, paragrafo 8.1)

**ATTENZIONE:** il mancato rispetto delle istruzioni per il controllo del livello dell'olio potrebbe causare la perdita delle caratteristiche di sicurezza ed in alcuni casi notevoli danni alla trasmissione.

**IMPORTANTE:** il livello dell'olio non deve mai essere inferiore alla posizione (I) sull'astina di controllo. Nel caso di utilizzo di attrezzature che necessitino di un notevole quantitativo di olio idraulico per il loro esercizio, effettuare preventivamente un rabbocco dell'olio trasmissione in maniera da raggiungere il livello (IV) dell'astina di controllo. Il mancato rispetto di queste disposizioni potrebbe in alcuni casi causare notevoli danni alla trasmissione.

C) **Check transmission oil level**

Remove dipstick (1), carefully clean and put it back fully in. Take it out again and check oil level:

I = minimum level, top up before starting engine.

II = top up as soon as possible

III = normal level of use

IV = maximum level

Do not start engine if oil level is below minimum level allowed. In this case, top up using suitable oil until reaching correct level. (See LUBRICANTS CHART, paragraph 8.1)

**CAUTION:** Failure to follow the instructions for checking oil level could lead to loss of the safety features and in some cases to serious damage to transmission.

**IMPORTANT:** Oil level shall never be below position (I) on dipstick. When using equipment requiring a great quantity of hydraulic oil for operation, first top up transmission oil so as to reach level (IV) on dipstick. Failure to comply with these provisions could in some cases cause serious damage to transmission.

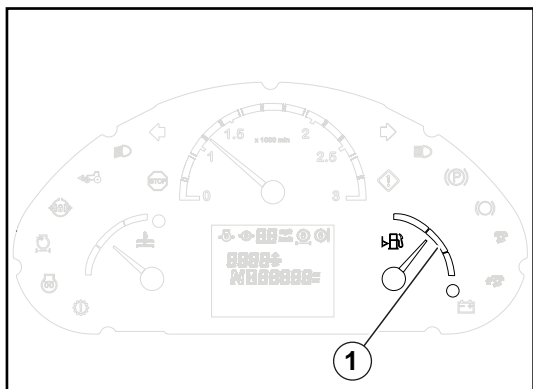

#### D) **Verificare il livello di carburante**

L'indicatore (1) sul cruscotto indica il livello di carburante all'interno del serbatoio. Evitare di rimanere senza combustibile in quanto sarebbe necessario spurgare l'impianto del combustibile stesso. Rimuovere il tappo (2) e provvedere al rifornimento del combustibile. L'operazione deve essere eseguita a motore spento ed adottando le adeguate precauzioni al fine di evitare che eventuali impurità contaminino il sistema di iniezione del combustibile.

Attenersi alle seguenti disposizioni:

- A** - lasciare decantare il combustibile per almeno 24 ore dopo il rifornimento della cisterna prima di rifornire il trattore in modo da permettere il deposito degli agenti contaminanti.
- B** - non riempire il serbatoio con combustibile contaminato.
- C** - fare rifornimento usando l'apposita pompa.
- D** - pulire accuratamente intorno al collo del bocchettone di riempimento.
- E** - si raccomanda di filtrare il combustibile al riempimento del serbatoio.
- F** - non far tracimare il combustibile.



**ATTENZIONE:** il rifornimento del combustibile deve essere eseguito a motore spento.



**ATTENZIONE:** non fumare durante il rifornimento e tenersi lontano da scintille o fiamme libere.



**ATTENZIONE:** per evitare qualsiasi rischio d'incendio eliminare eventuali accumuli di grasso o sporco.



#### D) **Check fuel level**

The indicator (1) on instrument panel indicates fuel level in the tank. Avoid running with empty tank since in that case it would be necessary to bleed the fuel system. Remove cap (2) and top up fuel. The operation shall be performed with engine off and taking appropriate preCAUTIONs in order to avoid that any debris enter the fuel injection system.

Stick to the following provisions:

- A** - let fuel settle for at least 24 hours before topping up so as to allow settling of any contaminants;
- B** - do not fill tank with contaminated fuel;
- C** - refuel using the suitable pump;
- D** - carefully clean around filler neck;
- E** - it is recommended to filter fuel when refuelling;
- F** - do not overfill or spill fuel out.



**CAUTION:** Refuel with engine off.



**CAUTION:** Do not smoke while refuelling and keep away from sparks or flames.



**CAUTION:** To avoid any fire hazard, eliminate any build-up of grease or dirt.



**E) Verificare la pressione dei pneumatici**

La lunga vita e le soddisfacenti performance dei pneumatici dipendono dal loro corretto gonfiaggio. Una pressione di gonfiaggio troppo bassa provoca la rapida usura. Una pressione di gonfiaggio troppo alta provoca la perdita di trazione e aumenta il rischio di slittamento. La corretta pressione dei pneumatici dipende non soltanto dal modello del trattore, dalle dimensioni e dal fabbricante dei pneumatici, ma anche dalle condizioni di lavoro. È possibile che sia necessario regolare la pressione per condizioni particolari. (Vedere la TABELLA DELLA PRESSIONE GONFIAGGIO PNEUMATICI, paragrafo 6.10.17)

**F) Regolazione sedile modello con sospensione meccanica**

**Regolazione longitudinale**

È possibile adattare il sedile a persone di statura diversa. Regolare il sedile alla corretta distanza dai pedali e dal volante.

Azionare la leva (1) per sbloccare il sedile. Spostare il sedile avanti o indietro nella posizione desiderata. Una volta raggiunta la posizione desiderata, rilasciare la leva (1) ed assicurarsi che il sedile risulti bloccato.

**E) Check tyre pressure**

*Tyres long life and satisfying performance depend on their correct inflation. Too low a pressure causes early wear. Too high a pressure reduces grip and increases risk of skidding. A correct tyre pressure not only depends on tractor model, tyre size and manufacturer, but also on working conditions. It may be necessary to adjust pressure under special conditions. (See TYRE INFLATION PRESSURE paragraph, 6.10.17)*

**F) Adjusting seat - model with mechanical suspension**

**Longitudinal adjustment**

*It is possible to adjust seat for persons of various height. Adjust seat to correct distance from pedals and steering wheel.*

*Operate lever (1) to release the seat. Move the seat forward or backward into the desired position. Once you have reached the desired position, let go of lever (1) and make sure that the seat is locked in position.*

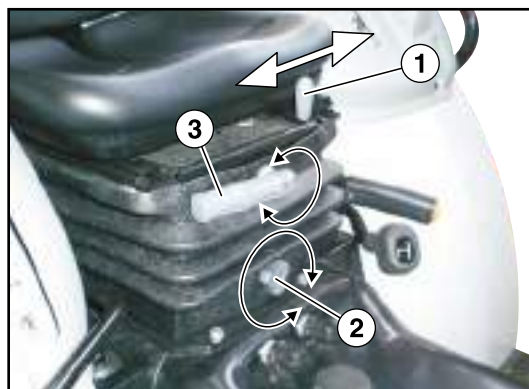

**Regolazione dell'altezza**

Per regolare l'altezza del sedile, allentare la rotella manuale (2) e afferrare il sedile fra la seduta e lo schienale. Quando il sedile è all'altezza desiderata, serrare la rotella manuale (2).

Ruotare la manopola di regolazione (3) per regolare il sedile in base al peso dell'operatore. Le tacche con l'indicazione del peso sono impostazioni di regolazione suggerite affinché il sistema di molleggio del sedile possa godere di tutta la corsa prevista in senso verticale.

**ATTENZIONE: ATTENZIONE: Non effettuare la regolazione**

**ATTENZIONE: Dopo la regolazione del sedile, il sedile deve rimanere nella posizione di regolazione prescelta.**

**Height adjustment**

*To adjust seat height, loosen manual knob (2) and grab seat across seat part and back. When seat is at desired height, tighten manual knob (2).*

*Turn adjuster knob (3) to adjust seat according to operator's weight. Notches with weight indication are suggested settings for the seat suspension system to rely on the whole vertical travel available.*



**CAUTION: Do not adjust seat while driving.**



**CAUTION: After adjustment, the seat should remain in the setted position.**

**G) Regolazione sedile modello con sospensione pneumatica****Regolazione longitudinale**

Azionare la leva (1) per sbloccare il sedile. Spostare il sedile avanti o indietro nella posizione desiderata. Una volta raggiunta la posizione desiderata, rilasciare la leva (1) ed assicurarsi che il sedile risulti bloccato. Regolare la posizione del sedile ad una corretta distanza dai pedali e dal volante.

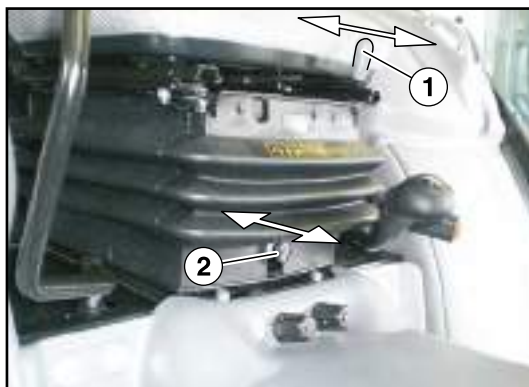
**Regolazione dell'altezza**

Per regolare l'altezza del sedile azionare il pulsante di regolazione (2). Premere il pulsante (2) per alzare il sedile. Tirare il pulsante (2) per abbassare il sedile.



**ATTENZIONE:** Non effettuare la regolazione del sedile durante la guida.



**ATTENZIONE:** Dopo la regolazione del sedile, il sedile deve rimanere nella posizione di regolazione prescelta.

**G) Adjusting seat - model with pneumatic suspension****Longitudinal adjustment**

Operate lever (1) to release the seat. Move the seat forward or backward into the desired position. Once you have reached the desired position, let go of lever (1) and make sure that the seat is locked in position. Adjust seat position to a suitable distance from pedals and steering wheel.

**Height adjustment**

Activate the adjuster button (2) to adjust seat height. Press button (2) to lift the seat. Pull button (2) to lower the seat.



**CAUTION:** Do not adjust seat while driving.



**CAUTION:** After adjustment, the seat should remain in the setted position.

H) Cintura di sicurezza



AGAC\_0617

H) Seat belt



AGAC\_0048

**!** **ATTENZIONE:** L'uso della cintura di sicurezza è obbligatorio. Le modalità d'uso della cintura di sicurezza sono fissate dal codice della strada. Uniformarsi al codice della strada del paese.

**!** **ATTENZIONE:** Non allacciare le cinture di sicurezza con il dispositivo di protezione roll bar abbassato (versione non cabinata).

**!** **ATTENZIONE:** Allacciare sempre le cinture di sicurezza quando si opera con il dispositivo di protezione roll bar in posizione verticale e bloccata oppure una cabina per ridurre al minimo le possibilità di lesioni provocate da un incidente come il ribaltamento.

**!** **CAUTION:** *Using the safety belt is mandatory. Safety belt use is governed by the road rules. Comply with the country road rules.*

**!** **CAUTION:** *Do not fasten the safety belts with the roll bar down (no cab version).*

**!** **CAUTION:** *Always fasten the safety belts when working with the roll bar in vertical position and locked or a cab to minimise injury hazard due to an accident such as tipping over.*

5.2 VOLANTE (VERSIONE CON PIANTONE TELESCOPICO ED OSCILLANTE)

**ATTENZIONE:** Non regolare la posizione del volante mentre la macchina è in movimento. Il trattore potrebbe muoversi in modo imprevisto.

Regolare la posizione del volante (1) come segue:

- a) ruotare la manopola (2) in senso antiorario per sbloccare il volante.
- b) tirare o spingere la colonna dello sterzo fino a raggiungere la posizione desiderata
- c) ruotare la manopola (2) in senso orario per bloccare il volante.

**NOTA:** Assicurarsi di aver bloccato il volante in maniera sicura prima di procedere con la guida.

5.2 STEERING WHEEL (VERSION WITH TELESCOPIC AND OSCILLATING STEERING COLUMN)

**CAUTION:** Do not adjust the position of the steering wheel while the vehicle is in motion. The tractor could move unexpectedly.

Adjust the position of the steering wheel (1) as follows:

- a) turn the knob (2) counterclockwise to unlock the steering wheel.
- b) positioning the steering wheel to the desired height.
- c) turn the knob (2) clockwise to lock the steering wheel at the desired height.

**NOTE:** Make sure the steering wheel has been securely locked before driving.



AGRCCA\_000320

È possibile regolare l'angolo del volante (1) procedendo come segue:

- d) ruotare la manopola (3) in senso antiorario per sbloccare il volante.
- e) posizionare il volante con l'angolazione desiderata.
- f) ruotare la manopola (3) in senso orario per bloccare il volante all'angolazione desiderata.

**NOTA:** Assicurarsi di aver bloccato il volante in maniera sicura prima di procedere con la guida.

It is possible to adjust the steering wheel angle (1) as follows:

- d) turn the knob (3) counterclockwise to unlock the steering wheel.
- b) positioning the steering wheel to the desired angle.
- c) turn the knob (3) clockwise to lock the steering wheel at the desired angle.

**NOTE:** Make sure the steering wheel has been securely locked before driving.



AGRCCA\_000321

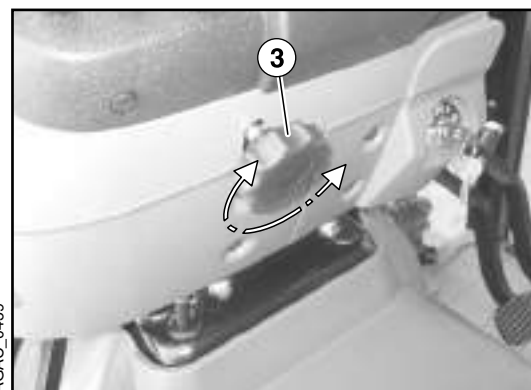

AGAC\_0439

### 5.3 AVVIAMENTO DEL MOTORE

 **ATTENZIONE:** leggere attentamente e capire la sezione avviamento sicuro di questo manuale. La tua vita e quella degli altri può essere in pericolo durante l'avviamento del trattore.

 **ATTENZIONE:** avviare il trattore unicamente dal sedile del conducente.

 **ATTENZIONE:** avviare il motore in un luogo ben ventilato. Se si deve operare con il motore acceso all'interno di un edificio, assicurarsi che ci sia una ventilazione adeguata.

 **ATTENZIONE** Non cortocircuitare la batteria.

- 1) Effettuare la manutenzione giornaliera come descritto nel relativo capitolo del presente manuale.
- 2) Assicurarsi che vi sia abbastanza combustibile nel serbatoio.
- 3) Tirare la leva del freno a mano.
- 4) Posizionare la leva marce in neutro.
- 5) Posizionare la leva dell'inversore in neutro.
- 6) Posizionare la leva HI-LO in neutro (se presente)
- 7) Posizionare le leve dei distributori idraulici in neutro.
- 8) Posizionare le leve del sollevatore in posizione abbassata (versione meccanica)
- 9) Posizionare la leva dell'acceleratore manuale ad una velocità media (circa un terzo della corsa).
- 10) Posizionare la leva di selezione delle velocità della presa di forza in neutro.
- 11) Assicurarsi che la presa di forza non sia innestata (versione meccanica ed idraulica).

### 5.3 STARTING ENGINE

 **CAUTION:** Carefully read and understand the section "safe starting" of this manual. Your and bystanders' life could be in danger during tractor starting.

 **CAUTION:** Start tractor only from the driving position.

 **CAUTION:** Start engine in a well-ventilated environment. Ensure there is appropriate ventilation if you have to work with engine running indoors.

 **CAUTION:** Do not short-circuit the battery.

- 1) Carry out daily maintenance as described in the relevant chapter of this manual.
- 2) Make sure there is enough fuel in the tank.
- 3) Pull the hand brake lever.
- 4) Position the gear shift lever in neutral.
- 5) Position the reverser lever in neutral.
- 6) Position the hi-lo lever in neutral (if any)
- 7) Position the hydraulic distributors levers in neutral.
- 8) Position the lift levers in down position (mechanical version)
- 9) Position the hand throttle lever at a medium speed (approx. one third of its travel).
- 10) Position the PTO speed selector lever to neutral.
- 11) Ensure the power take-off is not engaged (mechanical and hydraulic version).

Avviamento

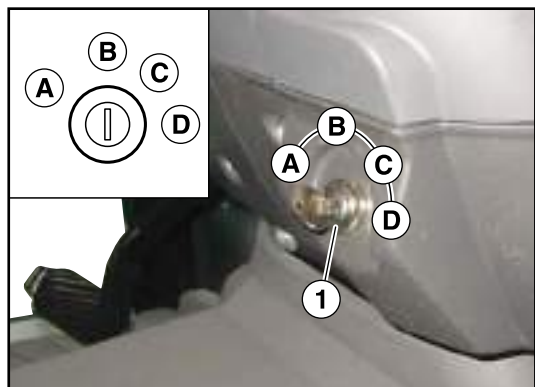

Girare la chiave di accensione (1) in posizione (C). Quando il contatto è stabilito viene fatto un test e le spie (2),(3),(4) e (5) si accendono per qualche secondo.

**Se le spie non si accendono verificare il fusibile di protezione (vedi sezione relativa).**

Starting

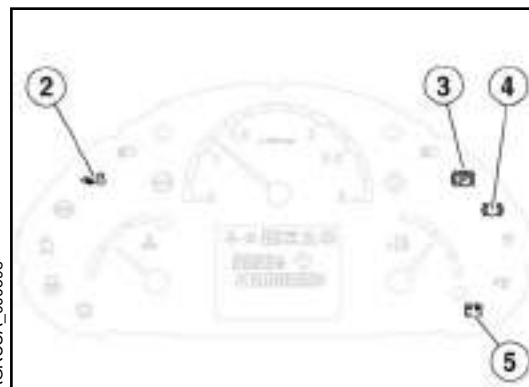

Turn the ignition key (1) to position (C). When contact is established, system runs a test routine and warning lights (2), (3), (4) and (5) turn on for a few seconds.

**If the warning lights do not turn on, check the protection fuse (see relevant section).**

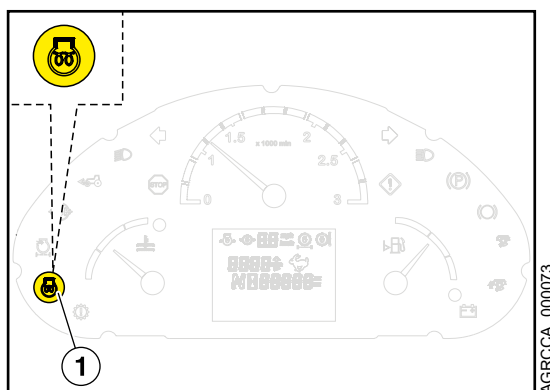

Quando la temperatura del motore richiede il preriscaldamento, la spia (1) si accende. Attendere che la spia si spenga prima di girare la chiave in posizione di accensione. Rilasciare la chiave quando il motore è avviato.

**IMPORTANTE:** è consigliabile far riscaldare il motore una decina di minuti ad un regime di 1200 1/ minuto prima di qualsiasi tipo di utilizzo del trattore in particolare in inverno.

**IMPORTANTE:** in caso di difficoltà di avviamento, non azionare la chiave di accensione per un tempo superiore ai 30 secondi. Attendere 3 minuti quindi azionare la chiave di accensione per un tempo non superiore ai 30 secondi. Ripetere questa operazione massimo 3 volte. Se il problema persiste contattare il concessionario autorizzato.

When engine temperature requires preheating, warning light (1) turns on. Allow for the light to go off before turning the key to ignition position. Release of the key when engine has started.

**IMPORTANT:** It is recommended to warm engine up for about ten minutes at a speed of 1200 rpm before using the tractor in any way, especially in winter.

**IMPORTANT:** In case of difficult starting, do not activate the ignition key for over 30 seconds. Allow 3 minutes then try again for a maximum of 30 seconds. Repeat this sequence for a maximum of 3 times. If problem persists, contact your authorised dealer.

5.4 ARRESTO DEL MOTORE

5.4 STOPPING ENGINE



AGRCCA\_000322



AGRCCA\_000323

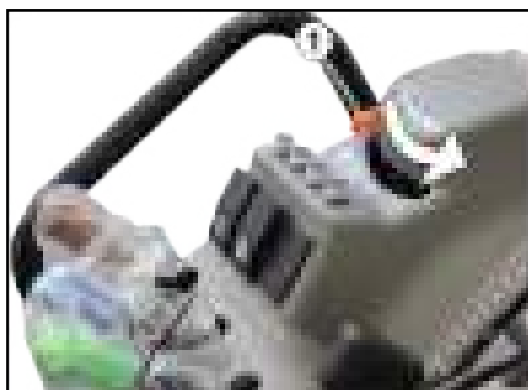

AGRCCA\_000324

**ATTENZIONE:** abbassare al suolo le attrezzature collegate prima di spegnere il motore ed abbandonare il veicolo.

1. Posizionare la leva dell'acceleratore manuale (1) in corrispondenza del regime minimo. Far girare qualche minuto il motore al regime minimo.
2. Tirare il freno a mano.
3. Posizionare la leva dell'inversore in neutro.
4. Disinnestare la presa di forza anteriore e posteriore.
5. Immobilizzare il veicolo.
6. Spegnere il motore portando la chiave (2) del commutatore di accensione in posizione "B".

**CAUTION:** Move to the ground all connected equipment before stopping engine and leaving vehicle unattended.

1. Position the hand throttle lever (1) to low rpm. Let engine run at a low rpm for a few minutes.
2. Engage the hand brake.
3. Position the reverser lever in neutral.
4. Disengage the front and rear power take-offs.
5. Stop machine motion.
6. Stop engine by taking ignition key (2) to the "B" position.

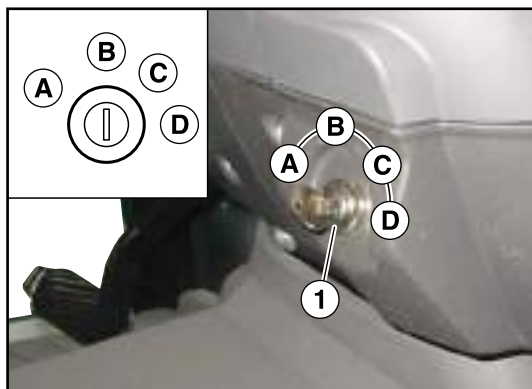

AGAC\_0022

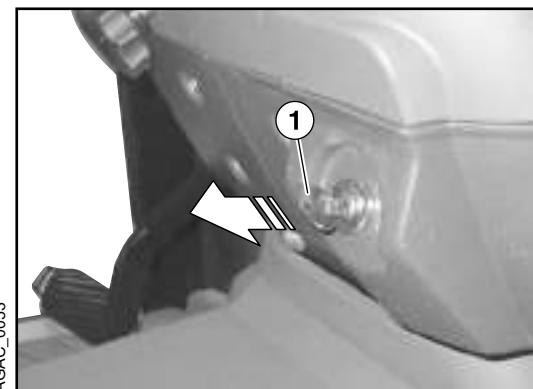

AGAC\_0053

**ATTENZIONE:** rimuovere la chiave del commutatore a chiave d'accensione (1) per evitare l'azionamento da parte di personale non addestrato.

**CAUTION:** remove ignition key (1) to avoid that any untrained personnel could activate it.

## 5.5 AVVIAMENTO CON UNA BATTERIA AUSILIARIA

## 5.5 STARTING WITH AN AUXILIARY BATTERY

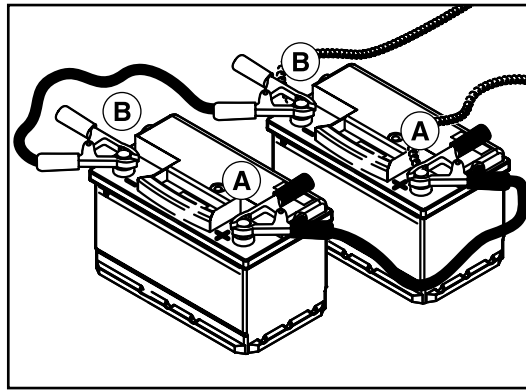

Avviamento tramite l'utilizzo di una batteria ausiliaria non montata su un altro trattore.

**IMPORTANTE:** assicurarsi di collegare correttamente i terminali della batteria in maniera tale da prevenire cortocircuiti. L'inversione della polarità danneggia l'impianto elettrico. Collegare sempre il cavo del polo positivo (A) per primo e quindi quello del polo negativo (B).



**ATTENZIONE:** i gas della batteria sono estremamente esplosivi. Tenere le batterie lontane da scintille e fiamme libere.



**ATTENZIONE:** maneggiare la batteria con cura in quanto contiene acido che non deve entrare in contatto con gli occhi o la pelle. Indossare guanti ed occhiali protettivi. In caso di contatto accidentale con la pelle o con gli occhi:

- A. Sciacquare immediatamente la pelle
- B. Sciacquare gli occhi con acqua per 15/30 minuti.
- C. Consultare immediatamente un medico specializzato.

Starting using an auxiliary battery not installed to another tractor.

**IMPORTANT:** Ensure to correctly connect battery terminals so as to prevent any short-circuit. Reversing polarity will damage the electric system. Always connect the positive pole cable (A) first, then the negative pole one (B).



**CAUTION:** The battery gives off extremely explosive gases. Keep batteries away from sparks and flames.



**CAUTION:** Handle the battery with care since it contains acid that shall not get in contact with eyes or skin. Wear protective gloves and goggles. In case of accidental contact with the skin or eyes:

- A. Immediately rinse the skin.
- B. Wash your eyes with water for 15/30 minutes.
- C. Immediately seek specialist medical advice.



**5.6 OSSERVARE LO STRUMENTO DOPO L'ACCENSIONE DEL MOTORE**

**5.6 WATCH INSTRUMENT PANEL AFTER STARTING ENGINE**

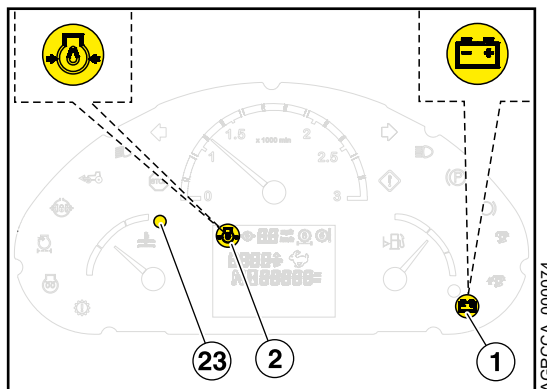

- 1. Alternatore
- 2. Pressione olio motore
- 23. Indicatore della temperatura liquido di raffreddamento motore

- 1. Generator
- 2. Engine oil pressure
- 23. Coolant temperature indicator

**IMPORTANTE:** se al momento dell'accensione del motore le spie (1) e (2) si accendono, oppure l'indicatore della temperatura liquido di raffreddamento motore (23) indica dei problemi, spegnere il motore e determinarne le cause.

**IMPORTANT:** If warning lights (1) and (2) turn on upon engine starting, or the coolant temperature indicator (23) indicates a fault, stop engine and find trouble cause.

**Spia pressione olio motore**

**IMPORTANTE:** non utilizzare mai il motore se la pressione dell'olio è insufficiente. Se la spia (2) si accende spegnere immediatamente il motore e verificare il livello dell'olio motore. Rabboccare il livello dell'olio motore. Se la spia resta accesa anche con un livello dell'olio normale contattare il concessionario autorizzato.

**Engine oil pressure light**

**IMPORTANT:** Never run engine with insufficient oil pressure. If light (2) comes on, immediately stop engine and check engine oil level. Top up engine oil. If the light stays on even with a normal oil level, contact your authorised dealer.

**Spia di insufficiente carica dell'alternatore**

La spia di insufficiente carica dell'alternatore (1) si accende quando la tensione di uscita dell'alternatore è bassa. La luce dovrebbe accendersi quando la chiave è osizionata su avviamento motore e spegnersi quando il motore si è avviato. Se la spia (1) rimane accesa, spegnere il motore e verificare lo stato e la tensione della cinghia dell'alternatore. Se lo stato è normale ed il problema persiste contattare il concessionario autorizzato.

**Low level charge alternator light**

The low level charge alternator light (1) turns on with low generator output voltage. The light should turn on when key is turned to starting position and turn off once engine has started. If light (1) stays on, stop engine and check generator belt tension and conditions. If these are fine and problem persists, contact your authorised dealer.

### Indicatore della temperatura liquido di raffreddamento motore

Se l'indicatore della temperatura raggiunge la zona rossa, la spia (23) si accende. In questo caso spegnere immediatamente il motore ed eseguire i seguenti controlli:

- A. Controllare il livello del liquido refrigerante  
(6.5.2 - Verifica livello del liquido refrigerante)
- B. Controllare che la griglia, il radiatore e lo schermo del radiatore non siano intasati  
(6.5.4 - Pulire i radiatori e le griglie dei radiatori)  
(6.5.5 - Pulire le griglie del cofano)
- C. Controllare la tensione della cinghia dell'alternatore  
(6.5.7 - Verificare la tensione della cinghia dell'alternatore e della pompa dell'acqua)

Se il problema persiste contattare il concessionario autorizzato.

### Spia intasamento filtro aria:

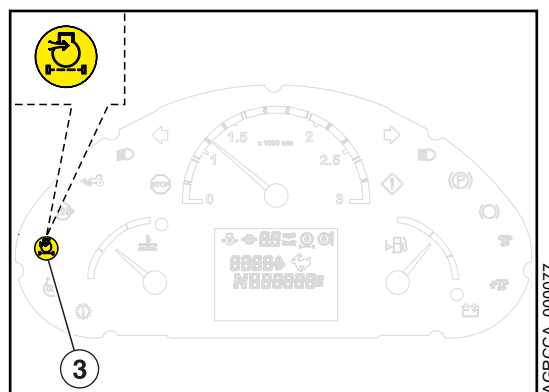

La spia di intasamento del filtro aria (3) si accende se il filtro dell'aria è intasato. Pulire o sostituire gli elementi filtranti appena possibile (6.5.9 - Sostituzione/pulizia filtri aria motore).

### Coolant temperature indicator

If this temperature indicator reaches the red area, the warning light (23) turns on. In this case, immediately stop engine and carry out the following checks:

- A. Check coolant level in radiator  
(6.5.2 - Check the coolant level).
- B. Check that grille, radiator and its shield are not clogged  
(6.5.4 - Clean the radiator and the radiator grilles)  
(6.5.5 - Clean the hood grilles)
- C. Check fan belt tension  
(6.5.7 - Check the engine alternator and water pump belt tension)

If problem persists, contact your authorised dealer.

### Air filter clogged light:

The air filter clogged light (3) turns on if air filter is clogged. Clean or change the filtering elements as soon as possible (6.5.9 - Replace/clean engine air filters).

5.7 AVVIO ED ARRESTO DEL TRATTORE



AGRCCA\_000325

**Avvio del trattore**

Premere il pedale della frizione (1) ed inserire la marcia e la gamma adeguata. Se vi sono problemi nell' inserire la marcia e la gamma, rilasciare la frizione, premere nuovamente il pedale (1) e inserire la marcia e la gamma. Regolare la posizione dell'acceleratore manuale (2) in funzione della marcia e gamma selezionata.

**ATTENZIONE:** non utilizzare l'acceleratore manuale nel caso di guida del trattore su strade pubbliche.

**IMPORTANTE:** Posizionare l'acceleratore manuale in posizione di regime di minimo a vuoto (circa 1200 1/min), far girare il motore a vuoto per due o tre minuti prima di iniziare operazioni gravose di lavoro.

**Arresto del trattore**

Portare la leva dell' acceleratore manuale (2) al minimo. Premere il pedale della frizione (1) ed i pedali dei freni (7). Portare la leva del cambio (3) in folle. Con il trattore fermo, rilasciare il pedale della frizione (1) e tirare il freno di stazionamento (4).



AGRCCA\_000327

**ATTENZIONE:** abbassare al suolo le attrezzature collegate prima di spegnere il motore ed abbandonare il veicolo.

**ATTENZIONE:** rimuovere la chiave del commutatore a chiave di accensione per evitare l'azionamento da parte di personale non addestrato.

5.7 MOVING OFF AND TAKING THE TRACTOR TO A HALT



AGRCCA\_000326

**Moving off**

Press the clutch pedal (1) and engage the suitable gear and range. Should there be any problem in engaging the gear and range, release the clutch, press again clutch pedal (1) and engage the gear and the range. Adjust hand throttle position (2) to set ground speed in selected gear and range.

**CAUTION:** Do not use the hand throttle when driving the tractor on public roads.

**IMPORTANT:** Set hand throttle to idle position (approx. 1200 rpm) and let engine idle for two-three minutes before starting any heavy-duty work operations.

**Taking tractor to a halt:**

Set hand throttle lever (2) to idle. Press the clutch pedal (1) and both brake pedals (7). Set gear shift lever (3) to neutral. With tractor stopped, release the clutch pedal (1) and pull the parking brake (4).

**CAUTION:** Move to the ground all connected equipment before stopping engine and leaving vehicle unattended.

**CAUTION:** Remove key from main switch to avoid that any untrained personnel could activate it.

## 5.8 USO DEL PEDALE DELLA FRIZIONE



Il pedale della frizione (1) viene utilizzato temporaneamente per disinserire il moto al cambio di velocità. Usare il pedale della frizione quando si sposta il trattore su brevi tratti. Usare il pedale della frizione per avviare il trattore dalla posizione di stazionamento: rilasciare lentamente e dolcemente il pedale della frizione per garantire un avviamento senza strappi. Il pedale della frizione (1) permette inoltre un controllo accurato del trattore durante la manovra d'aggancio di un attrezzo.

**IMPORTANTE:** si consiglia di innestare bene la frizione in quanto un eccessivo slittamento potrebbe causarne l'usura precoce.

## 5.8 USING THE CLUTCH PEDAL

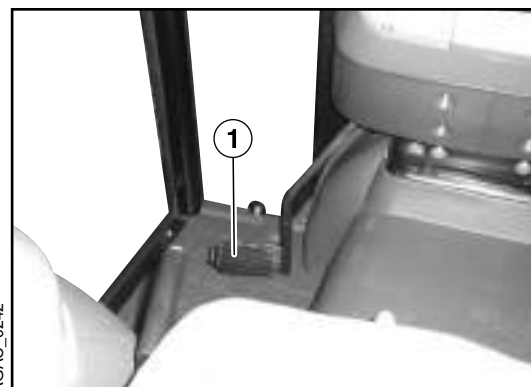

The clutch pedal (1) is used temporarily to disengage the motion when changing speed. Use the clutch pedal when moving the tractor over short distances. Use the clutch pedal to start the tractor from the parking position: slowly and gently release the clutch pedal to ensure a smooth start. The clutch pedal (1) also allows accurate control of the tractor when attaching an implement.

**IMPORTANT:** It is recommended to fully engage clutch since excessive slipping could lead to early wear.

## 5.9 USO DEL PULSANTE DI INNESTO/ DISINNESTO FRIZIONE (SE PRESENTE)

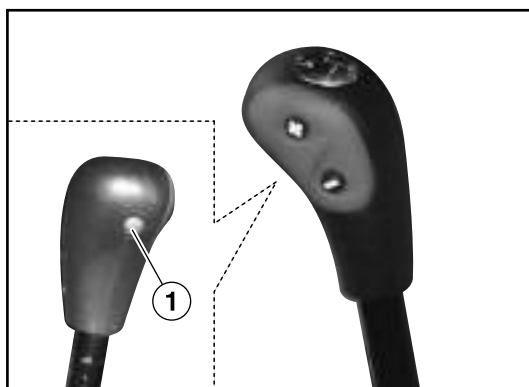

Premendo il pulsante (1) la frizione idraulica della trasmissione si disinserisce. Mantenendo il pulsante (1) premuto selezionare la marcia desiderata. Rilasciando il pulsante la frizione si inserisce.

## 5.9 USING CLUTCH ENGAGEMENT/ DISENGAGEMENT SWITCH (IF ANY)

Pressing button (1) disengages the hydraulic clutch of the transmission. With button (1) pressed and held down, select the desired gear. Releasing the button engages the clutch.

**5.10 SENSORE DI PRESENZA DEL CONDUCENTE (VERSIONE POWER REVERSER)**

Il trattore con trasmissione Power Reverser è dotato di un sistema di sicurezza sotto il sedile che individua la presenza di un conducente ed in caso di assenza inibisce tutte le manovre.

Il sensore di presenza NON inibisce l'accensione del motore.

Durante la marcia, in caso di assenza del peso del conducente per un tempo superiore ai 3 secondi, il moto del trattore viene arrestato, la trasmissione si pone in neutro e l'indicatore "N" sul display lampeggia.

**5.10 DRIVERS' PRESENCE SENSOR (POWER REVERSER VERSION)**

The tractor with Power Reverser transmission is equipped with a security system under the seat that detects the presence of a driver and inhibits all manoeuvres in case of absence.

The presence sensor DOES NOT inhibit engine ignition.

While driving, in case of driver's weight absence for over 3 seconds, tractor motion is stopped, transmission is set in neutral and "N" on the display flashes.

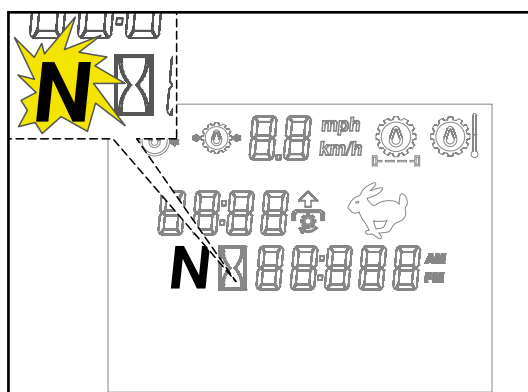

AGRCCA\_000079

**Il motore rimane acceso**

Per il ripristino delle normali condizioni di utilizzo procedere come segue:

- a) occupare la normale posizione di guida sul sedile.
- b) posizionare la leva dell'inversore in posizione di neutro "N".

**The engine continues to run**

To restore normal conditions, proceed as follows:

- a) occupy the normal driving position on the seat.
- b) place lever in neutral position "N".

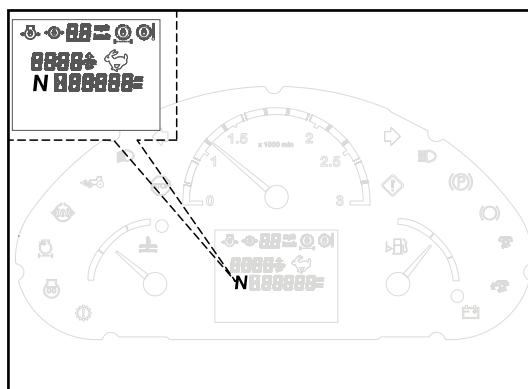

AGRCCA\_000078

## 5.11 USO DELLA LEVA MARCE

## 5.11 USING THE GEAR SHIFT LEVER



La selezione delle marce avviene tramite la leva (1) situata sulla destra del posto guida.

Prima di spostare la leva del cambio gamma (2) e la leva del senso di marcia (3), premere il pedale della frizione (4) ed arrestare il trattore. Allo scopo di prevenire danni alla trasmissione, non eseguire cambi di gamma con il trattore in movimento.

Prima di spostare la leva del cambio marcia (1), premere il pedale della frizione (4). Le marce possono essere selezionate con il trattore in movimento.

*Gear selection is actuated through lever (1) located on the right-hand side of driver's position.*

*Before moving the range shift lever (2) and travel direction lever (3), press clutch pedal (4) and stop tractor. To prevent any transmission damage, do not change range when tractor is moving.*

*Before moving the gear shift lever (1), press clutch pedal (4). Gears can be selected with tractor moving.*

## 5.12 USO DELLA LEVA GAMME

## 5.12 USING THE RANGE SHIFT LEVER

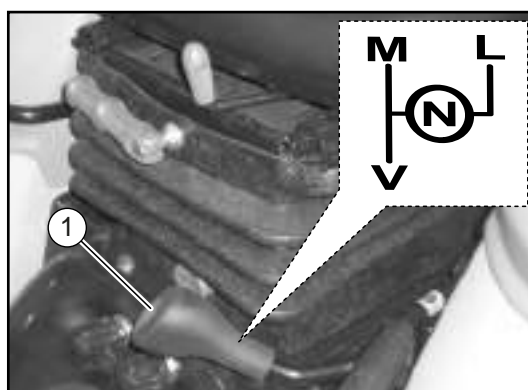

L'operazione di selezione delle gamme tramite la leva (1) va eseguita con il trattore fermo. A questo scopo premere il pedale della frizione, selezionare la gamma desiderata quindi rilasciare il pedale della frizione in maniera graduale per assumere il carico senza problemi. La leva delle gamme (1) ha quattro posizioni:

- (N)** = neutra
- (L)** = lenta
- (M)** = media
- (V)** = veloce

*Range selection through lever (1) shall be carried out with the tractor at a standstill. For this purpose, press the clutch pedal, select desired range then gradually release clutch pedal to progressively apply load without creating any problem. Range shift lever (1) provides four positions:*

- (N)** = neutral
- (L)** = slow
- (M)** = medium
- (V)** = fast

**5.13 USO DELLA LEVA DEL COMANDO HI-LO MECCANICO (SE PRESENTE)**

La leva per il comando dell'hi-lo meccanico (1) offre due ulteriori velocità di gamma. La sua funzione principale è quella di ridurre o aumentare la velocità di avanzamento durante il funzionamento o durante il trasporto. Prima di spostare la leva del cambio hi-lo a comando meccanico (1), premere il pedale della frizione. L'hi-lo meccanico può essere cambiato con il trattore in movimento. Rilasciare quindi il pedale della frizione in maniera graduale per assumere il carico senza problemi.

La leva del comando hi-lo meccanico ha tre posizioni:

- (N) = neutra
- (H) = gamma rapida (lepre)
- (L) = gamma lenta (tartaruga)

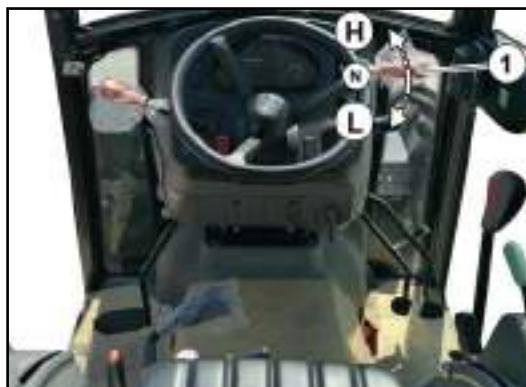

AGRCCA\_000329

**5.13 USING THE MECHANICAL HI-LO CONTROL LEVER (IF ANY)**

The lever controlling the mechanical hi-lo (1) offers two more range speeds. Its main function is to decrease or increase travel speed during operation or transport. Before moving the mechanical hi-lo control shift lever (1), press clutch pedal. The mechanical hi-lo control could be shifted when tractor is moving. Then gradually release the clutch pedal to apply load without problem.

The mechanical hi-lo control lever provides three positions:

- (N) = neutral
- (H) = fast range (rabbit)
- (L) = slow range (turtle)

**5.14 USO DELLA LEVA DEL COMANDO HI-LO IDRAULICO (SE PRESENTE)**

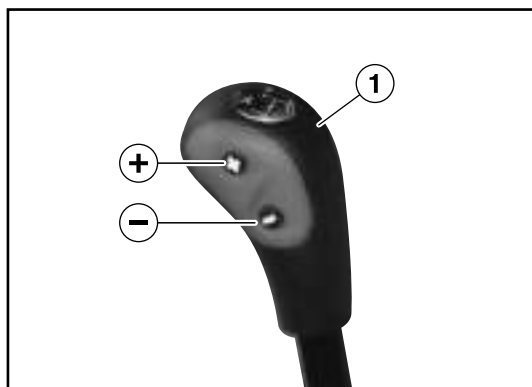

AGAC\_0081

La leva per il comando dell'hi-lo idraulico (1) offre due ulteriori velocità di gamma. La sua funzione principale è quella di ridurre o aumentare la velocità di avanzamento durante il funzionamento o durante il trasporto.

Le modalità hi-lo possono essere gestite durante il funzionamento, senza premere il pedale della frizione e sotto carico mediante i pulsanti (+) e (-) posti sul pomello della leva marce (1). Premere i pulsanti (+) o (-) per selezionare rispettivamente le modalità:

- (+) = gamma rapida (lepre)
- (-) = gamma lenta (tartaruga)

**IMPORTANTE:** al momento dell'accensione del motore, la gamma lenta (-) è sistematicamente selezionata.

Selezionando la gamma rapida (+) la relativa visualizzazione sul display centrale (2) si accende. Selezionando la gamma lenta (-) la relativa visualizzazione sul display centrale (2) si spegne.

**5.14 USING THE HYDRAULIC HI-LO CONTROL LEVER (IF ANY)**

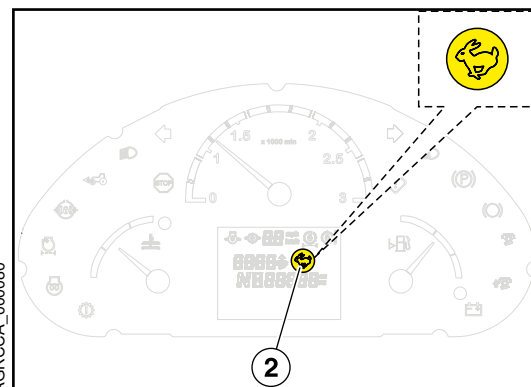

AGRCCA\_000080

The lever controlling the hydraulic hi-lo (1) offers two more range speeds. Its main function is to decrease or increase travel speed during operation or transport. Hi-lo modes can be selected during operation, with no need to press clutch pedal and under load conditions by means of buttons (+) and (-) located on gear shift lever knob (1). Press buttons (+) or (-) to select the following modes, respectively:

- (+) = fast range (rabbit)
- (-) = slow range (turtle)

**IMPORTANT:** When starting the engine, the slow range (-) is selected by default.

When the fast range is selected (+) the relative viewing in the central display (2) turns on. When the slow range is selected (-) the relative viewing in the central display (2) turns off.

### 5.15 USO DELLA LEVA DELL'INVERSO DI MARCIA



### 5.15 USING THE GEAR POWER REVERSER LEVER

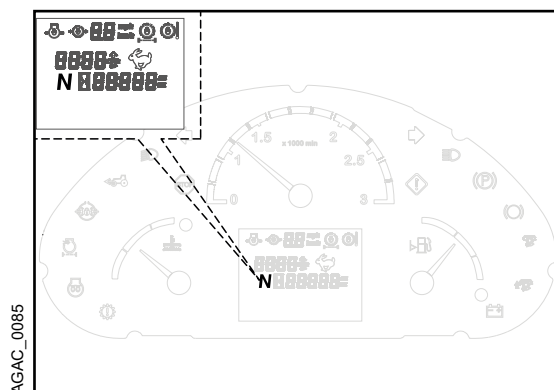

La direzione di marcia del veicolo viene selezionata tramite la leva (1) per trattori con trasmissione meccanica, tramite la leva (2) per i trattori power reverser. La leva dell'inversore di marcia ha tre posizioni:

- (N) = neutro
- (A) = marcia avanti
- (B) = marcia indietro

#### Versione meccanica

Tenere premuto il pedale della frizione e muovere la leva (1) dalla posizione di neutro in avanti per selezionare la marcia avanti e indietro per selezionare la marcia indietro.

#### Versione power reverser

La leva dell' inversore di marcia (2) può essere fatta funzionare senza premere il pedale della frizione. È possibile invertire il senso di marcia passando direttamente dalla posizione (A) alla posizione (B) e viceversa.

Quando la leva (2) è in posizione di neutro, la spia di segnalazione "N" sul display è accesa.

Vehicle travel direction is selected through lever (1) on tractors with mechanical transmission, or through lever (2) on tractors with power reverser. Power reverse lever provides three positions:

- (N) = neutral
- (A) = forward travel
- (B) = reverse

#### Mechanical version

Press and hold the clutch pedal and move the lever (1) from the neutral position to the forward to reverse gear to select reverse gear.

#### Power reverser version

The power reverser lever (2) can work even without pressing the clutch pedal. It is possible to reverse the travel direction by directly passing from position (A) to position (B) and vice versa.

When lever (2) is in neutral position, the warning light "N" on the display is on.



**IMPORTANTE:** effettuare la manovra di inversione solamente se la velocità di avanzamento è inferiore ai 10 km/h (6.21 mph).

**NOTA:** In caso di partenze da fermo, manovre con ridotto tempo di reazione, traino di carichi importanti, è preferibile l'utilizzo del pedale della frizione al posto del pulsante presente sulla leva delle gamme per l'innesto della frizione. Il sensore di presenza (se presente) posto sotto il sedile rappresenta un dispositivo di sicurezza che inibisce tutte le manovre in caso di assenza del conducente dal posto guida. Nel caso il sensore rilevi la mancata presenza del conducente sul sedile, la spia di segnalazione "n" sul display lampeggia (con leva dell'inversore in posizione neutra).

**ATTENZIONE:** nei trattori con trasmissione power reverser, inserire sempre il freno di parcheggio prima di riavviare il trattore. In caso contrario, il trattore potrebbe spostarsi leggermente anche con la leva del senso di marcia in posizione neutrale.

**IMPORTANT:** Reverse only if travel speed is below 10 kph (6.21 mph).

**NOTE:** In case of standing start, for manoeuvres requiring a short response time or when towing heavy loads, use the clutch pedal rather than simply using the power reverser lever to engage the clutch. The occupancy sensor (if any) under the seat is a safety device inhibiting all movements if driver is not sitting on the seat. If sensor detects no driver, the warning light "n" on the display will flash (with reverser lever set to neutral).

**CAUTION:** On tractors with power reverser, always engage the parking brake before restarting the tractor or the tractor could slightly move even if the travel direction lever is set to neutral.

### 5.16 PRESA DI FORZA POSTERIORE

Protezione della presa di forza

### 5.16 REAR POWER TAKE-OFF

Power take-off protection

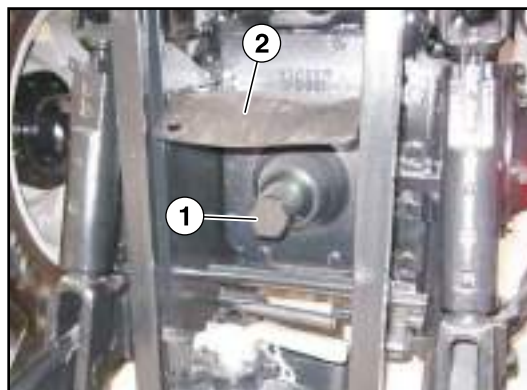

**ATTENZIONE:** rimuovere il cappuccio di protezione (1) solo quando si deve utilizzare la presa di forza. Appena l'attrezzatura comandata dalla presa di forza viene rimossa, reinstallare il cappuccio (1).

La protezione (2) può essere sollevata durante il collegamento di determinate attrezzature alla presa di forza, ma deve essere immediatamente riposizionata non appena l'attrezzatura è stata collegata.

**ATTENZIONE:** non azionare la presa di forza se la protezione principale non è installata.

**CAUTION:** Remove the protection cap (1) only when you need to use the PTO. Refit cap (1) as soon as you remove the equipment controlled by the PTO.

Protection (2) can be raised when connecting certain equipment to the PTO, but shall be immediately repositioned as soon as equipment has been connected.

**CAUTION:** Do not activate the power take-off if main protection is not installed.

**ATTENZIONE:** Prima di utilizzare la presa di forza è necessario verificare l'angolo massimo di articolazione consentito dell'albero di comando cardanico. Durante il funzionamento, la protezione della presa di forza e l'albero di comando cardanico non devono essere a contatto. Ciò è particolarmente importante per le svolte strette. Con presa di forza di tipo 3 [diametro 45 mm (1.772 in.) - 20 scanalature], lo spazio libero nell'area della protezione della presa di forza può essere limitato. Ricordarsi di questa caratteristica durante il funzionamento affinché non si verifichino danni evitabili. Quando si collega la presa di forza, indossare guanti.

**NOTA:** I trattori AGRICUBE sono dotati di presa di forza di tipo 1 [diametro 35 mm (1.378 in.) - 6 scanalature]

**IMPORTANTE:** L'inclinazione tecnicamente possibile dell'albero cardanico dipende dalla forma e dimensione dello scudo protettivo e / o la zona libera attorno all'albero cardanico.

**CAUTION:** Verify the maximum articulation angle permitted by the cardan command shaft before using power take off. During functioning, the power take off cover and the cardan command shaft shall not be in contact. This is really important in tight curves. With type 3 power take off [45mm diameter (1.772 in.) - 20 splines], the free space in the PTO cover area could be limited. Keep this feature in mind during functioning to prevent avoidable damages. Use safety gloves when connecting the power take off.

**NOTE:** AGRICUBE tractors are equipped with type 1 PTO [35mm diameter (1.378 in.) - 6 splines]

**IMPORTANT:** The technically possible inclination of the cardan shaft depends from the shape and the dimensions of the protecting shield and/or the free area around cardan shaft.

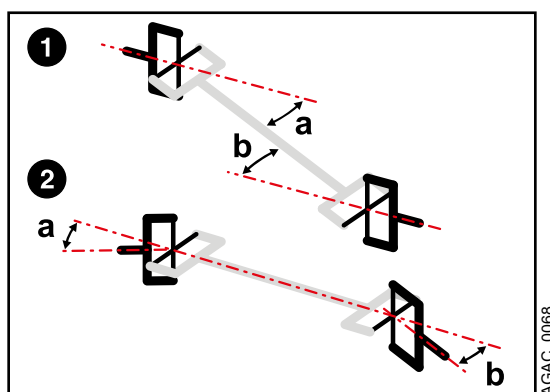

#### Istruzioni operative

Per quanto possibile, gli snodi degli angoli cardanici (a) e (b) dovranno essere uguali a entrambe le estremità dell'albero cardanico.

**NOTA:** Nei diagrammi non sono rappresentate le protezioni, ma per il corretto funzionamento in sicurezza è indispensabile la loro presenza.

**IMPORTANTE:** se si usa un albero cardanico del tipo "plug-in", occorre allineare sullo stesso piano le forcelle alle estremità dell'albero intermedio.



#### Operating instructions

As far as possible, cardan joints angle (a) and (b) shall be the same at both ends of cardan shaft.

**NOTE:** The two schematics do not show the driving shaft protections. Presence of a protection is essential when using a driving shaft.

**IMPORTANT:** When using a "plug-in" driving shaft, it is necessary to align the forks at the ends of the intermediate shaft.

**Uso della presa di forza**

-  **ATTENZIONE:** tutti i dispositivi di protezione devono essere in posizione prima di innestare la presa di forza.
-  **ATTENZIONE:** assicurarsi che nessuno sia nella zona di pericolo tra il trattore e l'attrezzatura.
-  **ATTENZIONE:** tenersi a distanza di sicurezza dall'albero cardanico che collega il trattore all'attrezzatura.
-  **ATTENZIONE:** quando si disinserisce la presa di forza, le attrezzature di elevata inerzia non si fermano immediatamente. Non avvicinarsi all'attrezzatura mentre sta decelerando. Non operare sull'attrezzatura se è in movimento.
-  **ATTENZIONE:** assicurarsi che la velocità ed il senso di rotazione della presa di forza del trattore siano compatibili con quelli dell'attrezzatura che si intende collegare.

Assicurarsi che la leva di selezione della modalità presa di forza proporzionale (3) ubicata sul parafrangente sinistro sia in posizione (C) (funzionamento presa di forza indipendente).

**5.17 SELEZIONE DELLA VELOCITA' DELLA PRESA DI FORZA POSTERIORE**



La leva di selezione della velocità della presa di forza posteriore (1) è ubicata nella parte posteriore del trattore sul lato sinistro.

La leva di selezione della velocità della presa di forza posteriore (1) ha tre posizioni:

- N** = neutro
- A** = 540 1/min
- B** = 540e o 1000 1/min (a seconda della configurazione)

**IMPORTANTE:** la leva di selezione del regime della presa di forza posteriore deve essere usata solamente quando non è connessa alcuna attrezzatura alla PTO.

**Using the power take-off**

-  **CAUTION:** All protection devices must be in place before engaging the power take-off.
-  **CAUTION:** Ensure nobody is standing in the dangerous area between tractor and equipment.
-  **CAUTION:** Keep away, at a safe distance from the cardan shaft connecting tractor to equipment.
-  **CAUTION:** When disengaging the power take-off, equipment featuring high inertia will not stop immediately. Do not move close to equipment while decelerating. Do not work on equipment if still moving.
-  **CAUTION:** Ensure power take-off speed and direction of rotation are compatible with the ones of equipment to be connected.

Ensure the proportional PTO mode selector lever (3) located on the left-hand fender is in position (C) (independent power take-off operation).

**5.17 SELECTING REAR POWER TAKE-OFF SPEED**

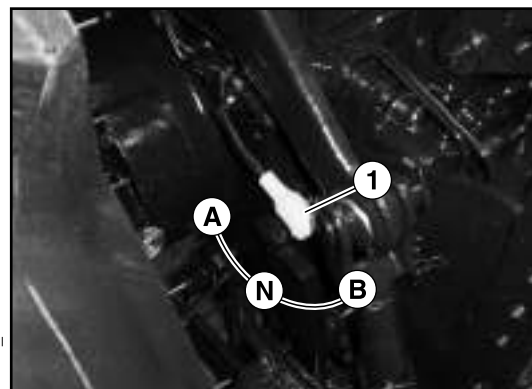

Rear power take-off speed selector lever (1) is located at the rear side of tractor, on the left-hand side.

Rear power take-off speed selector lever (1) provides three positions:

- N** = neutral
- A** = 540 rpm
- B** = 540e or 1000 rpm (depending on configuration)

**IMPORTANT:** Rear power take-off speed selector lever shall be used only when no equipment is connected to the PTO.

### 5.18 SELEZIONE DELLA MODALITA' DI FUNZIONAMENTO DELLA PRESA DI FORZA FORZA

### 5.18 SELECTING SPEED OF POWER TAKE-OFF PROPORTIONAL TO GROUND SPEED



**N** = neutro (solo per versione meccanica)  
**D** = velocità proporzionale all'avanzamento  
**C** = funzionamento indipendente

La leva di selezione (3) ubicata sul lato sinistro del posto guida consente di scegliere il tipo di funzionamento della presa di forza, quindi di passare da una posizione di neutro (N) a quella di funzionamento indipendente (C) oppure proporzionale alla velocità di avanzamento del trattore (D). Per quest' ultima operazione è necessario arrestare l'avanzamento del trattore.

**NOTA:** in caso di PTO a comando elettroidraulico, la leva (3) può assumere solo le posizioni (C) e (D), ma non quella intermedia (N)

Nella modalità presa di forza indipendente la velocità della presa di forza dipende direttamente dal regime giri motore.

Nella modalità presa di forza proporzionale all'avanzamento, la velocità della presa di forza dipende dalla rotazione delle ruote posteriori.

**IMPORTANTE:** per selezionare la modalità presa di forza proporzionale all'avanzamento il trattore deve essere fermo.

Se la modalità presa di forza proporzionale all'avanzamento è attivata (leva 3 in posizione D), la leva di innesto della presa di forza (2) non ha alcun effetto.

**ATTENZIONE:** anche se la leva di innesto della presa di forza (2) è in posizione disinnestata, la presa di forza posteriore girerà quando si muoverà il trattore.

**N** = neutral (only for mechanical version)  
**D** = speed proportional to ground speed  
**C** = independent operation

Selector lever (3) located on the left hand side of the operator's platform allows you to choose the type of operation of the power take-off, then to switch from a neutral position (N) to an independent operational position (C) or proportional to the forward speed of the tractor (D). For this last operation the tractor advance must be stopped.

**NOTE:** with electro-hydraulic PTO control, lever (3) can be setted in (C) and (D) positions, but not in the intermediate one (N)

In the independent PTO mode the speed of the PTO depends directly on the engine RPM.

In the speed proportional to ground speed mode, the speed of the PTO depends on the rotation of the rear wheels.

**IMPORTANT:** To selected the speed proportional to ground speed mode the tractor must be stationary.

If the PTO proportional to vehicle ground speed mode is active (lever 3 in position D), the PTO engagement lever (2) has no effect.

**CAUTION:** Even if power take-off engagement lever (2) is in disengaged position, the rear power take-off will turn when tractor moves.

**Presa di forza a comando meccanico**

**Mechanical-control power take-off**



AGRCCA\_000332

Con il motore al minimo regime, tirare il collare (1) situato alla base del pomello (2) per sbloccare la leva di innesto della presa di forza. Spostare la leva (2) in avanti per innestare la presa di forza accompagnandola fino alla posizione desiderata. Rilasciare il collare (1). Tirare all'indietro la leva (2) per disinnestare la presa di forza.

Posizione **A** = PTO disinnestata

Posizione **B** = PTO innestata

*With engine at idle speed, pull collar (1) at the base of knob (2) to release the power take-off engagement lever. Move lever (2) forward to engage the power take-off and guide it in place to desired position. Release collar (1). Pull lever (2) back to disengage the power take-off.*

*Position A = PTO disengaged*

*Position B = PTO engaged*

**Presa di forza a comando elettroidraulico**

**Electrohydraulic-control power take-off**

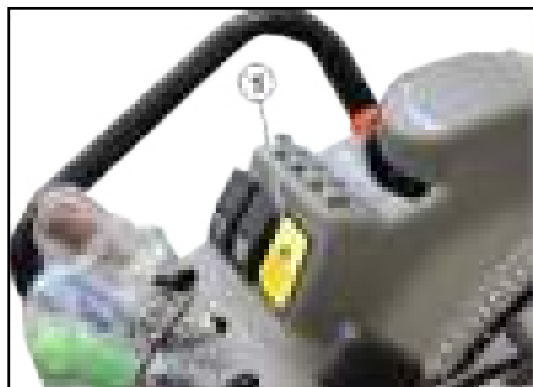

AGRCCA\_000333



AGRCCA\_000335

L'innesto elettroidraulico della presa di forza si ottiene tramite il pulsante (1). Per innestare la presa di forza, con il motore al minimo regime, premere il pulsante (1). Per disinnestare la presa di forza premere il pulsante (1).



AGRCCA\_000334



AGRCCA\_000336

*Electrohydraulic engagement of the power takeoff is obtained through button (1).*

*To engage the power take-off, with engine at idle speed, push button (1). To disengage the power take-off, push button (1).*

Visualizzazione inserimento PTO

PTO engagement viewing

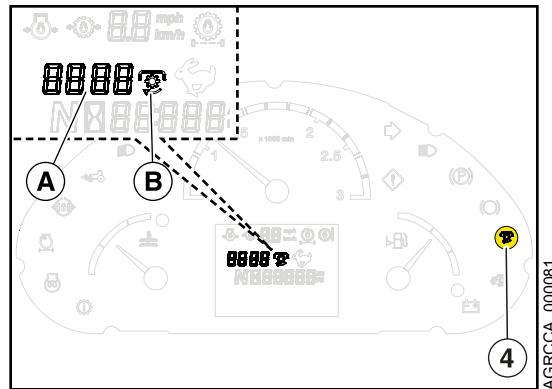

La spia della presa di forza posteriore (4) si accende quando la presa di forza è innestata. Nel display multifunzione è possibile leggere il regime della presa di forza posteriore (A). La spia relativa all'innesto della presa di forza posteriore (B) nel display multifunzione è accesa.

The rear power take-off warning light (4) turns on when power take-off is engaged. The multifunction display reads the rear power take-off speed (A). The warning light for the rear power take-off engagement (B) on multifunction display is on.

**ATTENZIONE:** girare la chiave su off per arrestare il motore ed assicurarsi che tutti i meccanismi si siano fermati prima di procedere alla pulizia della macchina od apportare regolazioni all'attrezzatura azionata dalla presa di forza

**CAUTION:** Turn key to off to stop engine and ensure that all mechanisms have stopped before cleaning the machine or adjusting the equipment driven by the power take-off.

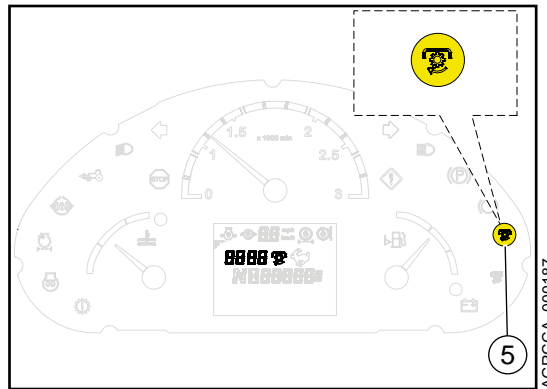

La spia (5) si accende quando la presa di forza proporzionale all'avanzamento è innestata.

Warning light (5) turns on when PTO proportional to vehicle ground speed is engaged.

Caratteristiche

Features

| Regime normalizzato della presa di forza / Power take-off rated speed: | Regime motore (1/min) / Engine speed (rpm) |
|--|--|
| 540  | 1940                                       |
| 540E   | 1650                                       |
| 1000   | 1960                                       |

| Rapporto tra regime della presa di forza e regime motore: / Ratio between PTO speed and engine speed: |     |
|---|-----|
| 540   | 3,6 |
| 540E  | 3   |
| 1000  | 1,9 |

**5.19 ATTACCO DELL'ATTREZZATURA  
AZIONATA DALLA PRESA DI FORZA**

 **ATTENZIONE:** prima di collegare delle attrezzature azionate dalla presa di forza, arrestare il motore, rimuovere la chiave di accensione, tirare il freno a mano e disinserire la presa di forza.

 **ATTENZIONE:** quando si disinserisce la presa di forza spostando la leva di comando, le attrezzature di notevole inerzia non si fermano immediatamente. Non avvicinarsi all'attrezzatura mentre sta decelerando. Non operare sull'attrezzatura se è in movimento.

 **ATTENZIONE:** non collegare, scollegare o regolare la presa di forza con il motore acceso.

Portare la chiave di accensione in posizione di off in maniera da arrestare il motore.  
Prima di collegare l'albero di trasmissione alla presa di forza fissare l'attrezzatura al trattore.  
Se non deve essere utilizzato, l'attacco a tre punti deve essere bloccato verso l'alto.  
Allo scopo di ottenere un maggior spazio di manovra la protezione della PTO può essere momentaneamente spostata verso l'alto.  
Con il motore spento, fare ruotare leggermente gli alberi a mano, se necessario, per allineare le scanalature.  
Collegare l'albero di trasmissione con il relativo giunto cardanico all'albero della presa di forza.  
Tirare l'albero per assicurarsi che l'albero di trasmissione e il relativo giunto cardanico siano bloccati sull'albero della presa di forza.  
Posizionare la protezione della presa di forza verso il basso.  
Assicurarsi che tutte le protezioni siano in posizione e in buone condizioni.  
Non azionare mai la presa di forza se la protezione principale non è installata correttamente.  
Con il motore fermo, controllare le protezioni integrali sull'albero di trasmissione assicurandosi che ruotino liberamente sull'albero. Lubrificare o riparare secondo necessità.  
Controllare con **ATTENZIONE** se sono presenti interferenze, assicurandosi che l'attacco a tre punti sia bloccato verso l'alto se non in uso.

**5.19 ATTACHING THE EQUIPMENT DRIVEN BY  
THE POWER TAKE-OFF**

 **CAUTION:** Before connecting any equipment driven by the power take-off, stop engine, remove ignition key, pull hand brake and disengage power take-off.

 **CAUTION:** When disengaging the power take-off by shifting control lever, equipment featuring a great inertia will not stop immediately. Do not move close to equipment while decelerating. Do not work on equipment if still moving.

 **CAUTION:** Do not connect, disconnect or adjust power take-off with engine running.

Take ignition key to off position so as to stop engine.  
Secure equipment to tractor before connecting the transmission shaft to power take-off.  
If not used, the three-point hitch shall be locked upward.  
With the aim of obtaining a larger space for manoeuvres, the PTO protection could be temporarily shifted up.  
With engine off, slightly turn shafts by hand, if necessary, to align the splines.  
Connect transmission shaft with the corresponding cardan joint to power take-off shaft.  
Pull shaft to ensure transmission shaft and its cardan joint are locked onto power take-off shaft.  
Position the power take-off protection down.  
Make sure that all protections are in position and in good conditions.  
Never activate the power take-off if main protection is not installed correctly.  
With engine stopped, check integral protections on transmission shaft, making sure they turn freely on shaft. Lubricate or repair as needed.  
Carefully check for interference, ensuring that the three-point hitch is locked upward when not in use.

## 5.20 PRESA DI FORZA FUNZIONAMENTO IN CONDIZIONE STAZIONARIA



Nel caso di utilizzo per un lavoro stazionario, è obbligatorio rispettare le seguenti istruzioni:

- Posizionare il trattore su un terreno piano, orizzontale e stabile.
- Azionare il freno a mano.
- Immobilizzare le ruote del trattore.
- Mettere la leva dell'inversore (1) al neutro (meccanico o elettroidraulico).
- Mettere la leva del cambio (2) in posizione di neutro.
- Posizionare la leva delle gamme (3) in posizione di neutro.

**AVVISO:** L'arresto automatico della presa di forza avviene quando l'operatore abbandona il sedile conducente con la presa di forza azionata. Si attiva anche un segnale acustico per avvisare l'assenza dell'operatore.

Nel caso in cui l'utilizzo a posto fisso implichi l'assenza di un operatore dal sedile, è necessario effettuare le seguenti operazioni a completamento di quanto riportato in precedenza:

- Innestare la presa di forza tramite leva (5) o pulsante (4) (meccanico o elettroidraulico).
- Abbandonare il posto di guida ed entro cinque secondi innestare nuovamente la presa di forza. La segnalazione acustica si interrompe.

La presa di forza resta quindi innestata.

## 5.20 POWER TAKE OFF CONDITION FOR STATIONARY WORKING

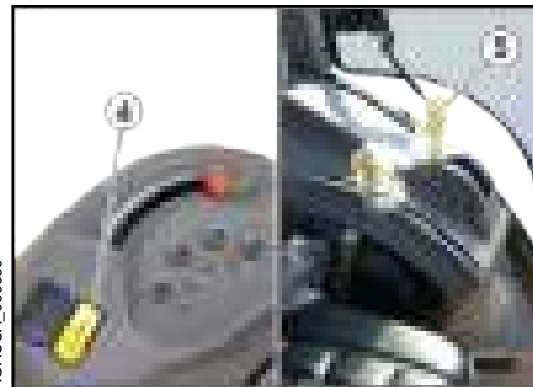

When carrying out stationary work, the following instructions must be respected:

- Position the tractor on flat, horizontal and stable ground.
- Apply the handbrake.
- Chock the tractor's wheels.
- Place the reverser lever (1) in neutral (mechanical or electrohydraulic).
- Place the gear lever (2) in neutral.
- Place the range lever (3) in neutral.

**NOTICE:** Automatic stoppage of the power take-off when the operator leaves the driver's seat and the power takeoff is active. The buzzer is ON, also, for signal that the operator is not seat vehicle.

If stationary use requires the operator to leave the seat, the following operations must be carried out in addition to those described above:

- Engage the power take-off by lever (5) or switch (4) (mechanical or Electrohydraulic control).
- leave the seat and within five seconds engage again the power take-off. The buzzer is OFF.

The power take-off remains engaged.



5.21 PRESA DI FORZA ANTERIORE



AGRCCA\_000340

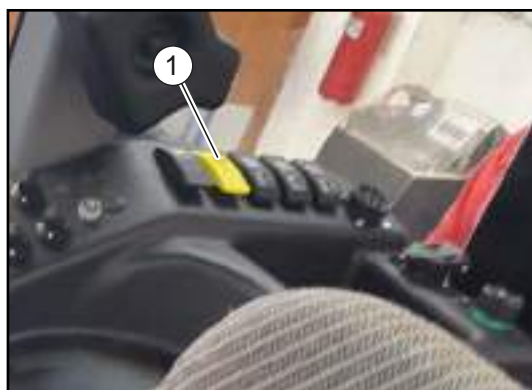

AGRCCA\_000186

5.21 FRONT POWER TAKE-OFF



AGRCCA\_000341



AGRCCA\_000342

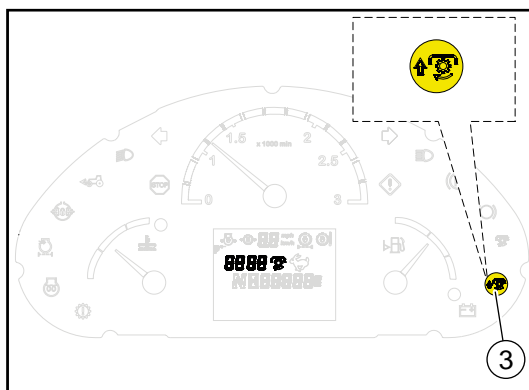

AGRCCA\_000082

**Innesto della presa di forza anteriore**

La presa di forza anteriore viene attivata tramite l'interruttore (1) situato a destra del piantone di sterzo.

- Avviare il motore al minimo.
- Quando si innesta o si arresta la presa di forza anteriore, la velocità del motore non deve superare i 1200 giri/min.
- Premere l'interruttore (1).
- La spia (3) sul cruscotto si accende.
- La velocità della presa di forza viene visualizzata su display centrale.

**AVVISO:** L'arresto automatico della presa di forza avviene quando l'operatore abbandona il sedile conducente con la presa di forza azionata. Si attiva anche un segnale acustico per avvisare l'assenza dell'operatore.

**Front power take-off engagement**

The front power take-off is activated using the switch (1) on the right of the steering column.

- Start the engine at idle speed.
- When engaging or stopping the front power take off, the engine speed must not exceed 1200 rpm.
- Press the switch (1).
- The indicator light (3) on the instrument panel comes on.
- The power take-off speed is displayed on central display.

**NOTICE:** Automatic stoppage of the power take-off when the operator leaves the driver's seat and the power takeoff is active. The buzzer is ON for signal that the operator is not seat vehicle.

Nel caso in cui l'utilizzo a posto fisso implichi l'assenza di un operatore dal sedile, è necessario effettuare le seguenti operazioni a completamento di quanto riportato in precedenza:

- Innestare la presa di forza tramite pulsante (1).
- Abbandonare il posto di guida ed entro cinque secondi innestare nuovamente la presa di forza.

La presa di forza resta quindi innestata.

**ATTENZIONE: Pericolo di trascinarsi.** Stare lontani dagli alberi rotanti. Fare attenzione a **NON** rimanere impigliati dall'albero cardanico di trasmissione della Presa di Forza. Mantenere sempre tutte le protezioni montate sugli alberi di trasmissione sul trattore o sugli attrezzi.

- Non indossare capi di abbigliamento larghi che potrebbero impigliarsi nelle parti in movimento.
- Spegner il motore prima di procedere all'accoppiamento o disaccoppiamento dell'albero cardanico dell'attrezzo.
- Tutti i dispositivi di protezione devono essere in posizione prima di innestare la presa di forza.
- Durante le operazioni di riparazione, regolazione o lubrificazione di un attrezzo nei campi, mettere in folle la presa di forza e arrestare il motore.
- Assicurarsi che non vi sia nessuno presente all'interno della zona di rischio tra il trattore e l'attrezzo.
- Quando la presa di forza non viene utilizzata, applicare il coperchio di protezione.

Controllare che la velocità e il senso di rotazione della presa di forza del trattore corrispondano alla velocità e al senso di rotazione consentiti dall'attrezzo che si intende attivare.

## 5.22 GUIDA DEL TRATTORE SU STRADE PUBBLICHE

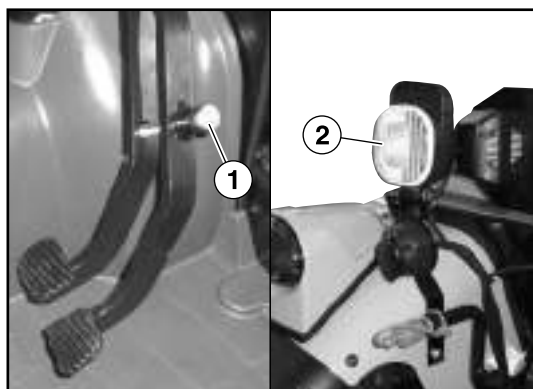

AGAC\_0253

*If stationary use requires the operator to leave the seat, the following operations must be carried out in addition to those described above:*

- *Engage the power take-off by switch (1).*
- *Leave the seat and within five seconds engage again the power take-off.*

*The power take-off remains engaged.*

**CAUTION: Danger of entrapment.** Stay away from rotating shafts. Be careful **NOT** to get caught by the PTO drive shaft. Always keep all guards mounted on the drive shafts of the tractor or implements.

- *Do not wear loose clothing which could catch in moving parts.*
- *The engine must be stopped before coupling or uncoupling the implement's universal joint shaft.*
- *All protection devices must be in place before the power take-off is started.*
- *When repairing, adjusting or lubricating an implement in the field, always set the power take-off to neutral and stop the engine.*
- *Check that nobody is standing in the risk zone between the tractor and implement.*
- *When the power take-off is not being used, replace the protective cover.*

*Check that the speed and rotation direction of the tractor's power take-off match the speed and rotation direction accepted by the implement to be activated.*

## 5.22 DRIVING TRACTOR ON PUBLIC ROADS

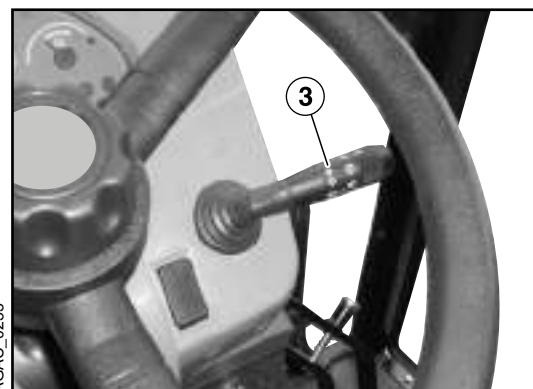

AGAC\_0255



AGRCCA\_000343

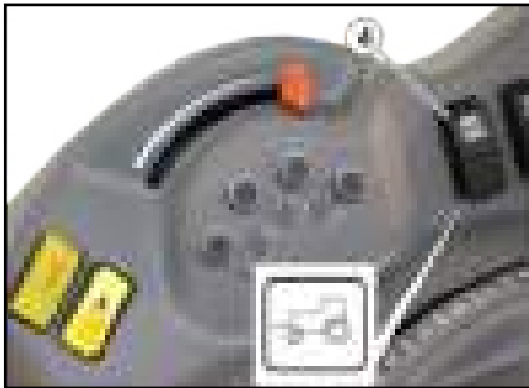

AGRCCA\_000346



AGRCCA\_000344

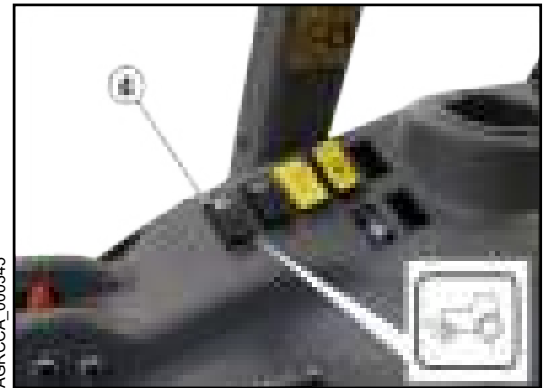

AGRCCA\_000345

**ATTENZIONE:** quando si guida il trattore su strada, usare le luci e le segnalazioni adeguate per avvisare gli operatori di altri veicoli della presenza del mezzo. Verificare le norme in vigore a livello locale. Tenere le dotazioni di sicurezza in buone condizioni. Sostituire le dotazioni mancanti o danneggiate.

**ATTENZIONE:** Non azionare mai il faro di lavoro posteriore (2) durante il trasporto. Una luce intensa sul retro del trattore può confondere i conducenti degli altri veicoli che si avvicinano da dietro.

**ATTENZIONE:** prima di immettersi su strade pubbliche, bloccare insieme i pedali del freno tramite il perno di bloccaggio (1). Usare i freni in maniera modulata e attenta alle alte velocità.

- A) Accoppiare i pedali dei freni usando il perno di bloccaggio (1). Non frenare bruscamente. Ridurre la velocità se il carico trainato pesa più del trattore e non è dotato di freni.
- B) Collegare il connettore elettrico dell'attrezzo/rimorchio (se presente) al connettore del trattore.
- C) Portare il commutatore delle luci (3) in posizione fari anteriori anabbaglianti o abbaglianti. Non utilizzare MAI le luci di lavoro (2) (anteriori e posteriori) per circolazione stradale.

**CAUTION:** When driving tractor on the road use suitable lights and warning indications to warn other vehicles' operators of your vehicle's presence. Verify the applicable local rules. Keep safety equipment in good conditions. Replace any missing or damaged device.

**CAUTION:** Never activate the rear work light (2) during transport. A bright light at tractor back could create confusion in the drivers of other vehicles approaching behind you.

**CAUTION:** Before driving on public roads, couple brake pedals together using latch (1). Use brakes gradually and carefully at high speed.

- A) Couple brake pedals together using latch (1). Do not brake harshly. Decrease speed if towed load is heavier than tractor and has no brakes.
- B) Connect the electric connector of implement/trailer (if any) to tractor connector.
- C) Move the light switch (3) to the low beam or high beam front lamp position. NEVER use working lights (2) (front and rear) for road traffic.

- D) Usare l'indicatore di direzione quando si svolta. Assicurarsi di riportare il commutatore dell'indicatore di direzione (3) in posizione centrale dopo aver svoltato.
- E) Disinserire la doppia trazione tramite il pulsante (4) in maniera tale da non usurare eccessivamente i pneumatici anteriori sulla superficie dura.
- F) Mantenere il bloccaggio differenziale **non** innestato.
- G) Guidare a velocità moderata in maniera tale da mantenere il controllo completo della macchina. Rallentare in corrispondenza dei pendii, su terreni accidentati e nelle curve, soprattutto se si trasportano attrezzature pesanti e montate posteriormente.
- H) Prima di affrontare tratti in discesa, inserire una marcia inferiore in maniera tale da tenere sotto controllo la velocità senza l'uso dei freni. Non affrontare le discese in folle.
- I) Quando si percorrono tratti in discesa ghiacciati o ghiaiosi, prestare ATTENZIONE ad eventuali slittamenti che potrebbero diminuire la capacità di controllo dello sterzo. Per diminuire la possibilità di slittamento, ridurre la velocità e assicurarsi che il trattore abbia una zavorra adeguata.
- J) Usare maggiore cautela quando si trainano carichi su terreni sconnessi e quando si frena o si svolta sui pendii. Accertarsi che la carreggiata sia abbastanza larga in modo da garantire la massima stabilità.

### 5.23 GUIDA SU PENDII

Operare unicamente con la struttura protettiva antiribaltamento (ROPS) in posizione verticale o estesa, ogni volta che sia possibile.

Evitare buche, fossi e ostacoli che possano fare rovesciare il trattore, specialmente su pendii. Evitare curve strette in salita.

Non guidare vicino al bordo di canali o di terrapieni ripidi, perché potrebbero crollare.

L'avanzamento per uscire da un canale o da un pantano o la salita su un pendio ripido, possono fare ribaltare il trattore all'indietro. Affrontare queste situazioni in retromarcia, se possibile.

La trazione anteriore aumenta notevolmente la trazione del trattore ma non aggiunge stabilità. Con la trazione anteriore inserita il trattore può superare pendii ripidi, ma non diventa più stabile. Quando si usa questo metodo occorre usare maggiore cautela sui pendii. Rispetto alla trazione a due ruote motrici, la trazione frontale conserva aderenza su pendii più ripidi, aumentando però la possibilità di ribaltamento.

Il rischio di ribaltamento aumenta molto in caso di impostazione su carreggiata stretta, alle alte velocità. Trainare i carichi solo mediante la barra di traino. Se si usa una catena, assorbire il lasco lentamente.

- D) *Use the turn indicator when turning. Ensure to take turn indicator switch (3) back to central position after turning.*
- E) *Disengage 4-wheel drive using button (4) so as not to excessively wear out the front tyres on hard surface.*
- F) *Keep differential locking not engaged.*
- G) *Drive at moderate speed to keep full control of the machine. Slow down to tackle slopes, bumpy surface and bends, especially if transporting heavy equipment and installed at the rear.*
- H) *Before going downhill, engage a lower gear to keep speed under control without using brakes. Do not drive downhill in neutral.*
- I) *When driving downhill and surface is covered with ice or gravel, pay ATTENTION to any skidding that could decrease steering control. To reduce likeliness of skidding, slow down and ensure tractor is suitably ballasted.*
- J) *Use utmost care when towing loads on bumpy surfaces and when braking or turning on slopes. Ensure track is wide enough to ensure perfect stability.*

### 5.23 DRIVING ON SLOPES

*Solely operate with the roll over protection structure (ROPS) in vertical or extended position, whenever possible.*

*Avoid pressions, ditches and obstacles that could make tractor tip over, especially on slopes. Avoid hairpin bends uphill.*

*Do not drive vehicle close to the edge of canals or steep embankments since they could collapse.*

*Driving forward to get out of a canal or muddy ground, or uphill on a steep slope, could make tractor tip back. Handle these situations in reverse, if possible.*

*Front-wheel drive considerably increases tractor's traction but does not enhance stability. With front-wheel drive engaged, the tractor can overcome steep slopes, but does not become steadier. When using this method, you shall be more careful on slopes. Compared to two-wheel drive, front-wheel drive keeps better grip on steeper slopes, yet increasing the likeliness of tipping over.*

*Risk of tipping over considerably increases at high speed, when track is set to narrow.*

*Tow loads only by means of the drawbar. If using a chain, slowly compensate for its slack.*

**5.24 TABELLE DI VELOCITÀ**

**5.24 SPEED CHARTS**

**NOTA:** le velocità di spostamento indicate nella tabella sono teoriche. Le velocità effettive variano in funzione della circonferenza di rotolamento, del carico, della pressione e della marca dei pneumatici, dello slittamento delle ruote ecc. Se per applicazioni specifiche è necessaria l'esatta velocità, occorre misurarla sperimentalmente.

























**NOTE:** Travel speed values indicated in the chart are theoretical. Actual speed values vary according to tyre rolling circumference, load, pressure and brand, wheel skidding, etc. In case you need the exact speed for specific applications, it is necessary to measure it experimentally.

**V - VL - F - FL**

TRASMISSIONE 24/12 - Versione 40 km/h (24.75 mph) Power Reverse

**V - VL - F - FL**

























TRANSMISSION 24/12 - 40 kph (24.75mph) version Power reverse

| GAMMA<br>/<br>RANGE | MARCIA<br>/<br>GEAR | HI-LO<br>/<br>HI-LO   | Velocità di avanzamento del trattore ad un regime motore di 2200 giri/min /<br>Tractor travel speed at an engine speed of 2200 rpm |              |                    |              |                    |              |                    |              |
|---------------------|---------------------|---|--|--------------|--------------------|--------------|--------------------|--------------|--------------------|--------------|
|                     |                     |   | 525 <sup>(1)</sup>   |              | 550 <sup>(1)</sup> |              | 560 <sup>(1)</sup> |              | 575 <sup>(1)</sup> |              |
|                     |                     |   | km/h<br>/kph   | mi/h<br>/mph | km/h<br>/kph       | mi/h<br>/mph | km/h<br>/kph       | mi/h<br>/mph | km/h<br>/kph       | mi/h<br>/mph |
| I                   | 1                   |    | 0,4  | 0.2          | 0,4                | 0.2          | 0,5                | 0.3          | 0,5                | 0.3          |
|                     |                     |    | 0,5  | 0.3          | 0,5                | 0.3          | 0,5                | 0.3          | 0,6                | 0.4          |
|                     | 2                   |    | 0,6  | 0.4          | 0,7                | 0.4          | 0,7                | 0.4          | 0,7                | 0.4          |
|                     |                     |    | 0,7  | 0.4          | 0,8                | 0.5          | 0,8                | 0.5          | 0,8                | 0.5          |
|                     | 3                   |   | 0,9  | 0.6          | 0,9                | 0.6          | 1,0                | 0.6          | 1,0                | 0.6          |
|                     |                     |  | 1,1  | 0.7          | 1,1                | 0.7          | 1,1                | 0.7          | 1,2                | 0.7          |
|                     | 4                   |  | 1,3  | 0.8          | 1,4                | 0.9          | 1,4                | 0.9          | 1,4                | 0.9          |
|                     |                     |  | 1,5  | 0.9          | 1,6                | 1.0          | 1,6                | 1.0          | 1,7                | 1.1          |
| II                  | 1                   |  | 2,0  | 1.2          | 2,1                | 1.3          | 2,1                | 1.3          | 2,2                | 1.4          |
|                     |                     |  | 2,3  | 1.4          | 2,4                | 1.5          | 2,5                | 1.6          | 2,5                | 1.6          |
|                     | 2                   |  | 2,9  | 1.8          | 3,0                | 1.9          | 3,1                | 1.9          | 3,1                | 1.9          |
|                     |                     |  | 3,4  | 2.1          | 3,5                | 2.2          | 3,6                | 2.2          | 3,7                | 2.3          |
|                     | 3                   |  | 4,1  | 2.5          | 4,3                | 2.7          | 4,4                | 2.7          | 4,5                | 2.8          |
|                     |                     |  | 4,9  | 3.0          | 5,1                | 3.2          | 5,2                | 3.2          | 5,3                | 3.3          |
|                     | 4                   |  | 6,0  | 3.7          | 6,3                | 3.9          | 6,4                | 4.0          | 6,6                | 4.1          |
|                     |                     |  | 7,0  | 4.3          | 7,4                | 4.6          | 7,5                | 4.7          | 7,7                | 4.8          |
| III                 | 1                   |  | 8,7  | 5.4          | 9,1                | 5.7          | 9,2                | 5.7          | 9,5                | 5.9          |
|                     |                     |  | 10,2   | 6.3          | 10,6               | 6.6          | 10,8               | 6.7          | 11,1               | 6.9          |
|                     | 2                   |  | 12,6   | 7.8          | 13,2               | 8.2          | 13,5               | 8.4          | 13,8               | 8.6          |
|                     |                     |  | 14,8   | 9.2          | 15,5               | 9.6          | 15,8               | 9.8          | 16,2               | 10.1         |
|                     | 3                   |  | 18,3   | 11.4         | 19,2               | 11.9         | 19,5               | 12.1         | 20,0               | 12.4         |
|                     |                     |  | 21,5   | 13.4         | 22,5               | 14.0         | 22,9               | 14.2         | 23,5               | 14.6         |
|                     | 4                   |  | 26,5   | 16.5         | 27,7               | 17.2         | 28,2               | 17.5         | 29,0               | 18.0         |
|                     |                     |  | 31,1   | 19.3         | 32,5               | 20.2         | 33,1               | 20.6         | 34,0               | 21.1         |

<sup>(1)</sup>Raggio indice dei pneumatici / Tyre index radius

V - VL - F - FL  
 TRASMISSIONE 24/12 - Versione 40 km/h (24.75  
 mph) Power Reverse

V - VL - F - FL  
 TRANSMISSION 24/12 - 40 kph (24.75 mph) version  
 Power reverse

| GAMMA<br>/<br>RANGE | MARCIA<br>/<br>GEAR | HI-LO<br>/<br>HI-LO   | Velocità di avanzamento del trattore ad un regime motore di 2300 giri/min<br>/ Tractor travel speed at an engine speed of 2300 rpm |              |                    |              |                    |              |
|---------------------|---------------------|---|--|--------------|--------------------|--------------|--------------------|--------------|
|                     |                     |   | 600 <sup>(1)</sup>   |              | 625 <sup>(1)</sup> |              | 650 <sup>(1)</sup> |              |
|                     |                     |   | km/h<br>/kph   | mi/h<br>/mph | km/h<br>/kph       | mi/h<br>/mph | km/h<br>/kph       | mi/h<br>/mph |
| I                   | 1                   |    | 0,5  | 0.3          | 0,5                | 0.3          | 0,5                | 0.3          |
|                     |                     |    | 0,6  | 0.4          | 0,6                | 0.4          | 0,6                | 0.4          |
|                     | 2                   |    | 0,7  | 0.4          | 0,7                | 0.4          | 0,8                | 0.5          |
|                     |                     |    | 0,8  | 0.5          | 0,9                | 0.6          | 0,9                | 0.6          |
|                     | 3                   |    | 1,0  | 0.6          | 1,1                | 0.7          | 1,1                | 0.7          |
|                     |                     |    | 1,2  | 0.7          | 1,3                | 0.8          | 1,3                | 0.8          |
|                     | 4                   |    | 1,5  | 0.9          | 1,6                | 1.0          | 1,6                | 1.0          |
|                     |                     |    | 1,8  | 1.1          | 1,8                | 1.1          | 1,9                | 1.2          |
| II                  | 1                   |  | 2,2  | 1.4          | 2,3                | 1.4          | 2,4                | 1.5          |
|                     |                     |  | 2,6  | 1.6          | 2,7                | 1.7          | 2,9                | 1.8          |
|                     | 2                   |  | 3,3  | 2.1          | 3,4                | 2.1          | 3,5                | 2.2          |
|                     |                     |  | 3,8  | 2.4          | 4,0                | 2.5          | 4,2                | 2.6          |
|                     | 3                   |  | 4,7  | 2.9          | 4,9                | 3.0          | 5,1                | 3.2          |
|                     |                     |  | 5,6  | 3.5          | 5,8                | 3.6          | 6,0                | 3.7          |
|                     | 4                   |  | 6,9  | 4.3          | 7,1                | 4.4          | 7,4                | 4.6          |
|                     |                     |  | 8,0  | 5.0          | 8,4                | 5.2          | 8,7                | 5.4          |
| III                 | 1                   |  | 9,9  | 6.2          | 10,3               | 6.4          | 10,7               | 6.6          |
|                     |                     |  | 11,6   | 7.2          | 12,1               | 7.5          | 12,6               | 7.8          |
|                     | 2                   |  | 14,5   | 9.0          | 15,1               | 9.4          | 15,7               | 9.8          |
|                     |                     |  | 17,0   | 10.6         | 17,7               | 11.0         | 18,4               | 11.4         |
|                     | 3                   |  | 20,9   | 13.0         | 21,8               | 13.5         | 22,6               | 14.0         |
|                     |                     |  | 24,5   | 15.2         | 25,5               | 15.8         | 26,6               | 16.5         |
|                     | 4                   |  | 30,3   | 18.8         | 31,5               | 19.6         | 32,8               | 18.8         |
|                     |                     |  | 35,5   | 22.1         | 37,0               | 23.0         | 38,5               | 23.9         |

























<sup>(1)</sup>Raggio indice dei pneumatici / Tyre index radius

**V - VL - F - FL - FB - VLB**

TRASMISSIONE 24/12 - Versione 40 km/h (24.75 mph) Power Reverse Sped Variant

**V - VL - F - FL - FB - VLB**

TRANSMISSION 24/12 - 40 kph (24.75 mph) version Power reverse Speed Variant

| GAMMA<br>/<br>RANGE | MARCIA<br>/<br>GEAR | HI-LO<br>/<br>HI-LO   | Velocità di avanzamento del trattore ad un regime motore di 2300 giri/min /<br>Tractor travel speed at an engine speed of 2300 rpm |              |                    |              |                    |              |                       |              |
|---------------------|---------------------|---|--|--------------|--------------------|--------------|--------------------|--------------|-----------------------|--------------|
|                     |                     |   | 525 <sup>(1)</sup>   |              | 550 <sup>(1)</sup> |              | 575 <sup>(1)</sup> |              | 600 <sup>(1)(2)</sup> |              |
|                     |                     |   | km/h<br>/kph   | mi/h<br>/mph | km/h<br>/kph       | mi/h<br>/mph | km/h<br>/kph       | mi/h<br>/mph | km/h<br>/kph          | mi/h<br>/mph |
| I                   | 1                   |    | 0,5  | 0.3          | 0,5                | 0.3          | 0,5                | 0.3          | 0,6                   | 0.4          |
|                     |                     |    | 0,6  | 0.4          | 0,6                | 0.4          | 0,6                | 0.4          | 0,7                   | 0.4          |
|                     | 2                   |    | 0,7  | 0.4          | 0,7                | 0.4          | 0,8                | 0.5          | 0,8                   | 0.5          |
|                     |                     |    | 0,8  | 0.5          | 0,9                | 0.6          | 0,9                | 0.6          | 0,9                   | 0.6          |
|                     | 3                   |    | 1,0  | 0.6          | 1,1                | 0.7          | 1,1                | 0.7          | 1,2                   | 0.7          |
|                     |                     |    | 1,2  | 0.7          | 1,3                | 0.8          | 1,3                | 0.8          | 1,4                   | 0.9          |
|                     | 4                   |    | 1,5  | 0.9          | 1,6                | 1.0          | 1,6                | 1.0          | 1,7                   | 1.1          |
|                     |                     |   | 1,7  | 1.1          | 1,8                | 1.1          | 1,9                | 1.2          | 2,0                   | 1.2          |
| II                  | 1                   |  | 2,2  | 1.4          | 2,3                | 1.4          | 2,5                | 1.6          | 2,6                   | 1.6          |
|                     |                     |  | 2,6  | 1.6          | 2,8                | 1.7          | 2,9                | 1.8          | 3,0                   | 1.9          |
|                     | 2                   |  | 3,2  | 2.0          | 3,4                | 2.1          | 3,5                | 2.2          | 3,7                   | 2.3          |
|                     |                     |  | 3,8  | 2.4          | 4,0                | 2.5          | 4,1                | 2.5          | 4,3                   | 2.7          |
|                     | 3                   |  | 4,7  | 2.9          | 4,9                | 3.0          | 5,2                | 3.2          | 5,4                   | 3.3          |
|                     |                     |  | 5,5  | 3.4          | 5,8                | 3.6          | 6,1                | 3.8          | 6,3                   | 3.9          |
|                     | 4                   |  | 6,8  | 4.2          | 7,2                | 4.5          | 7,5                | 4.7          | 7,8                   | 4.8          |
|                     |                     |  | 8,0  | 5.0          | 8,4                | 5.2          | 8,8                | 5.5          | 9,2                   | 5.6          |
| III                 | 1                   |  | 9,9  | 6.1          | 10,4               | 6.4          | 10,8               | 6.7          | 11,3                  | 7.0          |
|                     |                     |  | 11,6   | 7.2          | 12,2               | 7.6          | 12,7               | 7.9          | 13,3                  | 8.2          |
|                     | 2                   |  | 14,2   | 8.8          | 14,9               | 9.2          | 15,5               | 9.6          | 16,2                  | 10.1         |
|                     |                     |  | 16,7   | 10.4         | 17,4               | 10.8         | 18,2               | 11.3         | 19,0                  | 11.8         |
|                     | 3                   |  | 20,9   | 13.0         | 21,8               | 13.5         | 22,8               | 14.1         | 23,8                  | 14.6         |
|                     |                     |  | 24,5   | 15.2         | 25,6               | 15.9         | 26,8               | 16.6         | 28,0                  | 17.3         |
|                     | 4                   |  | 30,1   | 18.7         | 31,6               | 19.6         | 33,0               | 20.5         | 34,4                  | 21.4         |
|                     |                     |  | 35,4   | 21.9         | 37,0               | 22.9         | 38,7               | 24.0         | 40,4                  | 25.1         |

<sup>(1)</sup> Raggio indice dei pneumatici / Tyre index radius

<sup>(2)</sup> Montabile solo per modelli V - VL - F - FL / Montable only on V - VL - F - FL models

**VLB con cabina Low Profile**

TRANSMISSION 24/12 - 40 kph (24.75 mph) version

TRASMISSIONE 24/12 - Versione 40 km/h (24.75 mph)

| GAMMA/<br>RANGE | MARCIA/<br>GEAR | HI-LO /<br>HI-LO | Velocità di avanzamento del trattore ad un regime motore di 2300 giri/min /<br>Tractor travel speed at an engine speed of 2300 rpm |               |                    |               |                    |               |                    |               |
|-----------------|-----------------|------------------|--|---------------|--------------------|---------------|--------------------|---------------|--------------------|---------------|
|                 |                 |                  | 500 <sup>(1)</sup>   |               | 525 <sup>(1)</sup> |               | 550 <sup>(1)</sup> |               | 575 <sup>(1)</sup> |               |
|                 |                 |                  | km/h /<br>kph  | mi/h /<br>mph | km/h /<br>kph      | mi/h /<br>mph | km /<br>kphh       | mi/h /<br>mph | km /<br>kphh       | mi/h /<br>mph |
| I               | 1               |                  | 0,5  | 0.3           | 0,5                | 0.3           | 0,5                | 0.3           | 0,5                | 0.3           |
|                 |                 |                  | 0,5  | 0.3           | 0,6                | 0.4           | 0,6                | 0.4           | 0,6                | 0.4           |
|                 | 2               |                  | 0,7  | 0.4           | 0,7                | 0.4           | 0,7                | 0.5           | 0,8                | 0.5           |
|                 |                 |                  | 0,8  | 0.5           | 0,8                | 0.5           | 0,9                | 0.5           | 0,9                | 0.6           |
|                 | 3               |                  | 1,0  | 0.6           | 1,0                | 0.6           | 1,1                | 0.7           | 1,1                | 0.7           |
|                 |                 |                  | 1,1  | 0.7           | 1,2                | 0.7           | 1,3                | 0.8           | 1,3                | 0.8           |
|                 | 4               |                  | 1,4  | 0.9           | 1,5                | 0.9           | 1,6                | 1.0           | 1,6                | 1.0           |
|                 |                 |                  | 1,7  | 1.0           | 1,7                | 1.1           | 1,8                | 1.1           | 1,9                | 1.2           |
| II              | 1               |                  | 2,1  | 1.3           | 2,2                | 1.4           | 2,3                | 1.5           | 2,4                | 1.5           |
|                 |                 |                  | 2,5  | 1.5           | 2,6                | 1.6           | 2,7                | 1.7           | 2,9                | 1.8           |
|                 | 2               |                  | 3,1  | 1.9           | 3,3                | 2.0           | 3,4                | 2.1           | 3,6                | 2.2           |
|                 |                 |                  | 3,6  | 2.3           | 3,8                | 2.4           | 4,0                | 2.5           | 4,2                | 2.6           |
|                 | 3               |                  | 4,5  | 2.8           | 4,7                | 2.9           | 4,9                | 3.1           | 5,2                | 3.2           |
|                 |                 |                  | 5,3  | 3.3           | 5,5                | 3.4           | 5,8                | 3.6           | 6,0                | 3.7           |
|                 | 4               |                  | 6,5  | 4.0           | 6,8                | 4.2           | 7,1                | 4.4           | 7,5                | 4.7           |
|                 |                 |                  | 7,6  | 4.7           | 8,0                | 5.0           | 8,4                | 5.2           | 8,7                | 5.4           |
| III             | 1               |                  | 9,4  | 5.8           | 9,8                | 6.1           | 10,3               | 6.4           | 10,8               | 6.7           |
|                 |                 |                  | 11,0   | 6.8           | 11,5               | 7.2           | 12,1               | 7.5           | 12,6               | 7.8           |
|                 | 2               |                  | 13,7   | 8.5           | 14,4               | 8.9           | 15,0               | 9.3           | 15,7               | 9.7           |
|                 |                 |                  | 16,0   | 10.0          | 16,8               | 10.5          | 17,6               | 11.0          | 18,4               | 11.4          |
|                 | 3               |                  | 19,8   | 12.3          | 20,8               | 12.9          | 21,7               | 13.5          | 22,7               | 14.1          |
|                 |                 |                  | 23,2   | 14.4          | 24,3               | 15.1          | 25,5               | 15.8          | 26,7               | 16.6          |
|                 | 4               |                  | 28,6   | 17.8          | 30,1               | 18.7          | 31,5               | 19.6          | 32,9               | 20.4          |
|                 |                 |                  | 33,6   | 20.9          | 35,2               | 21.9          | 36,9               | 22.9          | 38,6               | 23.9          |

<sup>(1)</sup> Raggio indice dei pneumatici / Tyre index radius



**V - VL - F - FL**  
**TRASMISSIONE CON HI-LO MECCANICO (24/24) -**  
 Versione 40 km/h (24.75 mph)

**V - VL - F - FL**  
**TRANSMISSION WITH MECHANICAL HI-LO (24/24)**  
 - 40 kph (24.75 mph) version

| GAMMA<br>/<br>RANGE | MARCIA<br>/<br>GEAR | HI-LO<br>/<br>HI-LO | Velocità di avanzamento del trattore ad un regime motore di 2300 giri/min / <i>Tractor travel speed at an engine speed of 2300 rpm</i> |               |                    |               |                    |               |                    |               |                    |               |                    |               |
|---------------------|---------------------|---------------------|--|---------------|--------------------|---------------|--------------------|---------------|--------------------|---------------|--------------------|---------------|--------------------|---------------|
|                     |                     |                     | 525 <sup>(1)</sup>   |               | 550 <sup>(1)</sup> |               | 575 <sup>(1)</sup> |               | 600 <sup>(1)</sup> |               | 625 <sup>(1)</sup> |               | 650 <sup>(1)</sup> |               |
|                     |                     |                     | km/h /<br>kph  | mi/h /<br>mph | km/h /<br>kph      | mi/h /<br>mph | km/h /<br>kph      | mi/h /<br>mph | km/h /<br>kph      | mi/h /<br>mph | km /<br>kphh       | mi/h /<br>mph | km/h /<br>kph      | mi/h /<br>mph |
| I                   | 1                   |                     | 0,4  | 0.3           | 0,4                | 0.3           | 0,5                | 0.3           | 0,5                | 0.3           | 0,5                | 0.3           | 0,5                | 0.3           |
|                     |                     |                     | 0,5  | 0.3           | 0,5                | 0.3           | 0,6                | 0.3           | 0,6                | 0.4           | 0,6                | 0.4           | 0,6                | 0.4           |
|                     | 2                   |                     | 0,6  | 0.4           | 0,7                | 0.4           | 0,7                | 0.4           | 0,7                | 0.4           | 0,7                | 0.5           | 0,8                | 0.5           |
|                     |                     |                     | 0,7  | 0.5           | 0,8                | 0.5           | 0,8                | 0.5           | 0,8                | 0.5           | 0,9                | 0.5           | 0,9                | 0.6           |
|                     | 3                   |                     | 0,9  | 0.6           | 0,9                | 0.6           | 1,0                | 0.6           | 1,0                | 0.6           | 1,1                | 0.7           | 1,1                | 0.7           |
|                     |                     |                     | 1,1  | 0.7           | 1,1                | 0.7           | 1,2                | 0.7           | 1,2                | 0.8           | 1,3                | 0.8           | 1,3                | 0.8           |
|                     | 4                   |                     | 1,3  | 0.8           | 1,4                | 0.9           | 1,4                | 0.9           | 1,5                | 0.9           | 1,6                | 1.0           | 1,6                | 1.0           |
|                     |                     |                     | 1,5  | 1.0           | 1,6                | 1.0           | 1,7                | 1.0           | 1,8                | 1.1           | 1,8                | 1.1           | 1,9                | 1.2           |
| II                  | 1                   |                     | 2,0  | 1.2           | 2,1                | 1.3           | 2,2                | 1.3           | 2,2                | 1.4           | 2,3                | 1.5           | 2,4                | 1.5           |
|                     |                     |                     | 2,3  | 1.4           | 2,4                | 1.5           | 2,5                | 1.6           | 2,6                | 1.6           | 2,7                | 1.7           | 2,9                | 1.8           |
|                     | 2                   |                     | 2,9  | 1.8           | 3,0                | 1.9           | 3,1                | 1.9           | 3,3                | 2.0           | 3,4                | 2.1           | 3,5                | 2.2           |
|                     |                     |                     | 3,4  | 2.1           | 3,5                | 2.2           | 3,7                | 2.3           | 3,8                | 2.4           | 4,0                | 2.5           | 4,2                | 2.6           |
|                     | 3                   |                     | 4,1  | 2.6           | 4,3                | 2.7           | 4,5                | 2.8           | 4,7                | 2.9           | 4,9                | 3.1           | 5,1                | 3.2           |
|                     |                     |                     | 4,9  | 3.0           | 5,1                | 3.2           | 5,3                | 3.3           | 5,6                | 3.5           | 5,8                | 3.6           | 6,0                | 3.7           |
|                     | 4                   |                     | 6,0  | 3.7           | 6,3                | 3.9           | 6,6                | 4.1           | 6,9                | 4.3           | 7,1                | 4.4           | 7,4                | 4.6           |
|                     |                     |                     | 7,0  | 4.4           | 7,4                | 4.6           | 7,7                | 4.8           | 8,0                | 5.0           | 8,4                | 5.2           | 8,7                | 5.4           |
| III                 | 1                   |                     | 8,7  | 5.4           | 9,1                | 5.6           | 9,5                | 5.9           | 9,9                | 6.2           | 10,3               | 6.4           | 10,7               | 6.7           |
|                     |                     |                     | 10,2   | 6.3           | 10,6               | 6.6           | 11,1               | 6.9           | 11,6               | 7.2           | 12,1               | 7.5           | 12,6               | 7.8           |
|                     | 2                   |                     | 12,6   | 7.9           | 13,2               | 8.2           | 13,8               | 8.6           | 14,5               | 9.0           | 15,1               | 9.4           | 15,7               | 9.7           |
|                     |                     |                     | 14,8   | 9.2           | 15,5               | 9.7           | 16,2               | 10.1          | 17,0               | 10.5          | 17,7               | 11.0          | 18,4               | 11.4          |
|                     | 3                   |                     | 18,3   | 11.4          | 19,2               | 11.9          | 20,0               | 12.4          | 20,9               | 13.0          | 21,8               | 13.5          | 22,6               | 14.0          |
|                     |                     |                     | 21,5   | 13.3          | 22,5               | 14.0          | 23,5               | 14.6          | 24,5               | 15.2          | 25,5               | 15.9          | 26,6               | 16.5          |
|                     | 4                   |                     | 26,5   | 16.5          | 27,7               | 17.2          | 29,0               | 18.0          | 30,3               | 18.8          | 31,5               | 19.6          | 32,8               | 20.3          |
|                     |                     |                     | 31,1   | 19.3          | 32,5               | 20.2          | 34,0               | 21.1          | 35,5               | 22.1          | 37,0               | 23.0          | 38,5               | 23.8          |

























<sup>(1)</sup> Raggio indice dei pneumatici / *Tyre index radius*

V - VL - F - FL - FB - VLB

TRASMISSIONE 24/24 - Versione 40 km/h (18.64 mph) Speed Variant

V - VL - F - FL - FB - VLB

TRANSMISSION 24/24 - 40 kph (18.64 mph) version Speed Variant

| GAMMA / RANGE | MARCIA / GEAR | HI-LO / HI-LO   | Velocità di avanzamento del trattore ad un regime motore di 2300 giri/min / Tractor travel speed at an engine speed of 2300 rpm |            |                    |            |                    |            |
|---------------|---------------|---|---|------------|--------------------|------------|--------------------|------------|
|               |               |   | 525 <sup>(1)</sup>  |            | 550 <sup>(1)</sup> |            | 575 <sup>(1)</sup> |            |
|               |               |   | km/h / kph  | mi/h / mph | km/h / kph         | mi/h / mph | km/h / kph         | mi/h / mph |
| I             | 1             |    | 0,5   | 0.3        | 0,5                | 0.3        | 0,5                | 0.3        |
|               |               |    | 0,6   | 0.4        | 0,6                | 0.4        | 0,6                | 0.4        |
|               | 2             |    | 0,7   | 0.4        | 0,7                | 0.4        | 0,8                | 0.5        |
|               |               |    | 0,8   | 0.5        | 0,9                | 0.6        | 0,9                | 0.6        |
|               | 3             |    | 1,1   | 0.7        | 1,1                | 0.7        | 1,1                | 0.7        |
|               |               |    | 1,2   | 0.7        | 1,3                | 0.8        | 1,3                | 0.8        |
|               | 4             |    | 1,5   | 0.9        | 1,6                | 1.0        | 1,6                | 1.0        |
|               |               |    | 1,7   | 1.1        | 1,8                | 1.1        | 1,9                | 1.2        |
| II            | 1             |  | 2,2   | 1.4        | 2,3                | 1.4        | 2,5                | 1.6        |
|               |               |  | 2,6   | 1.6        | 2,8                | 1.7        | 2,9                | 1.8        |
|               | 2             |  | 3,2   | 2.0        | 3,4                | 2.1        | 3,5                | 2.2        |
|               |               |  | 3,8   | 2.4        | 4,0                | 2.5        | 4,1                | 2.5        |
|               | 3             |  | 4,7   | 2.9        | 4,9                | 3.0        | 5,2                | 3.2        |
|               |               |  | 5,5   | 3.4        | 5,8                | 3.6        | 6,1                | 3.8        |
|               | 4             |  | 6,8   | 4.2        | 7,2                | 4.5        | 7,5                | 4.7        |
|               |               |  | 8,0   | 5.0        | 8,4                | 5.2        | 8,8                | 5.5        |
| III           | 1             |  | 9,9   | 6.1        | 10,4               | 6.4        | 10,8               | 6.7        |
|               |               |  | 11,6  | 7.2        | 12,2               | 7.6        | 12,7               | 7.9        |
|               | 2             |  | 14,2  | 8.8        | 14,9               | 9.2        | 15,5               | 9.6        |
|               |               |  | 16,7  | 10.4       | 17,4               | 10.8       | 18,2               | 11.3       |
|               | 3             |  | 20,9  | 13.0       | 21,8               | 13.5       | 22,8               | 14.1       |
|               |               |  | 24,5  | 15.2       | 25,6               | 15.9       | 26,8               | 16.6       |
|               | 4             |  | 30,1  | 18.7       | 31,6               | 19.6       | 33,0               | 20.5       |
|               |               |  | 35,4  | 21.9       | 37,0               | 22.9       | 38,7               | 24.0       |

























(1) Raggio indice dei pneumatici / Tyre index radius

**VLB con cabina Low Profile**

TRASMISSIONE 24/24 - Versione 40 km/h (18.64 mph)

**VLB Low Profile cab version**

TRANSMISSION 24/24 - 40 kph (18.64 mph) version

| GAMMA / RANGE | MARCIA / GEAR | HI-LO / HI-LO   | Velocità di avanzamento del trattore ad un regime motore di 2200 giri/min con i seguenti pneumatici posteriori / Tractor travel speed at an engine speed of 2200 rpm with the following rear tyres |            |                    |            |                    |            |                    |            |
|---------------|---------------|---|--|------------|--------------------|------------|--------------------|------------|--------------------|------------|
|               |               |   | 500 <sup>(1)</sup>   |            | 525 <sup>(1)</sup> |            | 550 <sup>(1)</sup> |            | 575 <sup>(1)</sup> |            |
|               |               |   | km/h / kph   | mi/h / mph | km/h / kph         | mi/h / mph | km/h / kph         | mi/h / mph | km/h / kph         | mi/h / mph |
| I             | 1             |    | 0,5  | 0.3        | 0,5                | 0.3        | 0,5                | 0.3        | 0,5                | 0.3        |
|               |               |    | 0,5  | 0.3        | 0,6                | 0.4        | 0,6                | 0.4        | 0,6                | 0.4        |
|               | 2             |    | 0,7  | 0.4        | 0,7                | 0.4        | 0,7                | 0.5        | 0,8                | 0.5        |
|               |               |    | 0,8  | 0.5        | 0,8                | 0.5        | 0,9                | 0.5        | 0,9                | 0.6        |
|               | 3             |    | 1,0  | 0.6        | 1,0                | 0.6        | 1,1                | 0.7        | 1,1                | 0.7        |
|               |               |    | 1,1  | 0.7        | 1,2                | 0.7        | 1,3                | 0.8        | 1,3                | 0.8        |
|               | 4             |    | 1,4  | 0.9        | 1,5                | 0.9        | 1,6                | 1.0        | 1,6                | 1.0        |
|               |               |    | 1,7  | 1.0        | 1,7                | 1.1        | 1,8                | 1.1        | 1,9                | 1.2        |
| II            | 1             |   | 2,1  | 1.3        | 2,2                | 1.4        | 2,3                | 1.5        | 2,4                | 1.5        |
|               |               |  | 2,5  | 1.5        | 2,6                | 1.6        | 2,7                | 1.7        | 2,9                | 1.8        |
|               | 2             |  | 3,1  | 1.9        | 3,3                | 2.0        | 3,4                | 2.1        | 3,6                | 2.2        |
|               |               |  | 3,6  | 2.3        | 3,8                | 2.4        | 4,0                | 2.5        | 4,2                | 2.6        |
|               | 3             |  | 4,5  | 2.8        | 4,7                | 2.9        | 4,9                | 3.1        | 5,2                | 3.2        |
|               |               |  | 5,3  | 3.3        | 5,5                | 3.4        | 5,8                | 3.6        | 6,0                | 3.8        |
|               | 4             |  | 6,5  | 4.0        | 6,8                | 4.2        | 7,1                | 4.4        | 7,5                | 4.6        |
|               |               |  | 7,6  | 4.7        | 8,0                | 5.0        | 8,4                | 5.2        | 8,7                | 5.4        |
| III           | 1             |  | 9,4  | 5.8        | 9,8                | 6.1        | 10,3               | 6.4        | 10,8               | 6.7        |
|               |               |  | 11,0   | 6.8        | 11,5               | 7.2        | 12,1               | 7.5        | 12,6               | 7.9        |
|               | 2             |  | 13,7   | 8.5        | 14,4               | 8.9        | 15,0               | 9.3        | 15,7               | 9.8        |
|               |               |  | 16,0   | 10.0       | 16,8               | 10.5       | 17,6               | 11.0       | 18,4               | 11.5       |
|               | 3             |  | 19,8   | 12.3       | 20,8               | 12.9       | 21,7               | 13.5       | 22,7               | 14.1       |
|               |               |  | 23,2   | 14.4       | 24,3               | 15.1       | 25,5               | 15.8       | 26,7               | 16.6       |
|               | 4             |  | 28,6   | 17.8       | 30,1               | 18.7       | 31,5               | 19.6       | 32,9               | 20.5       |
|               |               |  | 33,6   | 20.9       | 35,2               | 21.9       | 36,9               | 22.9       | 38,6               | 24.0       |

(1) Raggio indice dei pneumatici / Tyre index radius

## 5.25 USO DEI FRENI

## 5.25 USING BRAKES

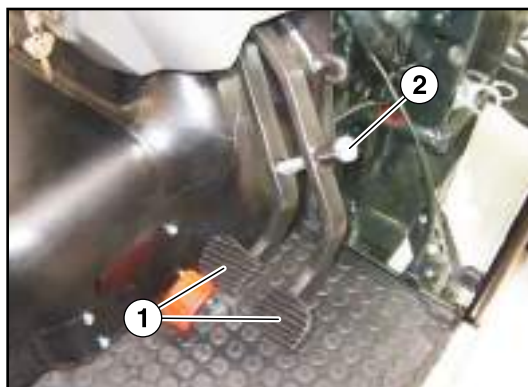

AGAC\_0549

I pedali freno (1) sono accoppiati tra loro tramite il perno (2), per questo motivo possono essere premuti insieme (guida su strada pubblica).

Per arrestare il trattore, premere entrambi i pedali del freno.

Usare i pedali freno non accoppiati unicamente nelle curve strette in maniera da assistere lo sterzo (guida sul campo).

*The brake pedals (1) are coupled by means of latch (2), this is why they can be pressed together (when driving on public roads).*

*To stop tractor, press both brake pedals.*

*Use brake pedals with no latch only in hairpin bends so as to assist steering (driving on field).*

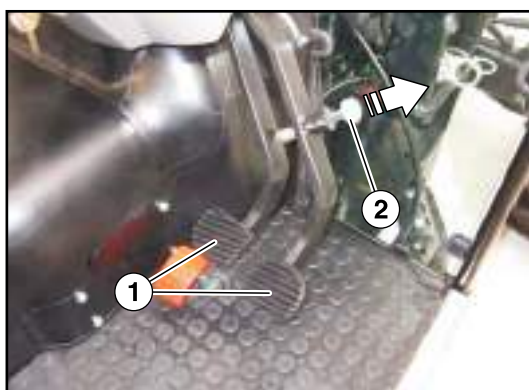

AGAC\_0550

Per sbloccare i pedali tirare e ruotare il perno (2).

**ATTENZIONE:** prima di immettersi su strade pubbliche, bloccare insieme i pedali del freno tramite il perno di bloccaggio (2). Utilizzare il freno leggermente e con cautela in base alla velocità di trasporto.

**ATTENZIONE:** prima di ogni spostamento, verificare l'efficienza della frenatura. Rispettare la distanza di sicurezza in funzione del carico e della velocità.

**ATTENZIONE:** nel caso si debba abbandonare il posto di guida con il motore acceso osservare le seguenti disposizioni:

- A) Tirare il freno a mano
- B) Posizionare la leva dell'acceleratore manuale al minimo.
- C) Posizionare la leva dell'inversore in neutro.
- D) Posizionare la trasmissione in neutro.

*To uncouple pedals, pull and turn latch (2).*

**CAUTION:** Before driving on public roads, couple brake pedals together using latch (2). Use brake gently and carefully according to transport speed.

**CAUTION:** Check braking efficiency before moving. Comply with the safety distance according to load and speed.

**CAUTION:** Should you need to leave the driver's seat with engine running, comply with the following provisions:

- A) Engage the hand brake
- B) Set hand throttle lever to idle.
- C) Position the reverser lever in neutral.
- D) Position the transmission in neutral.

5.26 USO DEL FRENO DI STAZIONAMENTO

5.26 USING THE PARKING BRAKE

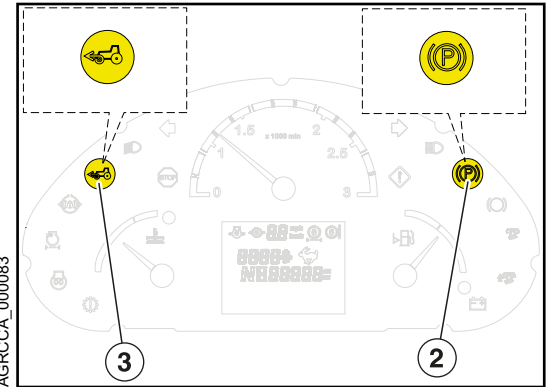
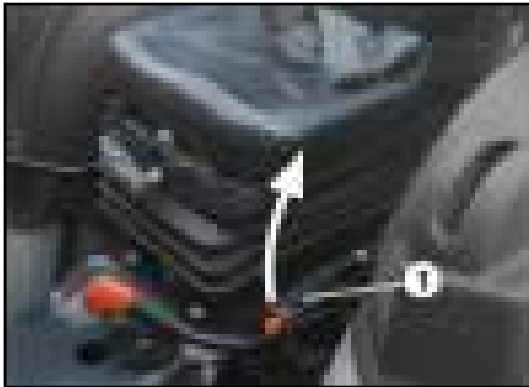

Per inserire il freno di stazionamento, tirare verso l'alto la leva del freno a mano (1). La leva rimarrà bloccata in posizione sollevata e si accenderanno contemporaneamente le spie (2) e (3) sul cruscotto. Per disinserire il freno di stazionamento, premere il pulsante di sbloccaggio (4) ed abbassare la leva (1). Le spie (2) e (3) sul cruscotto si spegneranno.

*To engage parking brake, pull hand brake lever (1) up. Lever will remain locked in up position and warning lights (2) and (3) on instrument panel will turn on at the same time.*

*To disengage parking brake, press release button (4) and lower lever (1). Warning lights (2) and (3) on instrument panel will turn off.*

**NOTA:** in caso di guida con il freno di stazionamento (1) mal disinserito, le spie (2) e (3) sul cruscotto rimarranno accese.

**NOTE:** If driving with parking brake (1) not correctly disengaged, the warning lights (2) and (3) on instrument panel will remain on.

**NOTA:** l'inserimento del freno di stazionamento provoca l'innesto della doppia trazione in maniera da frenare con tutte le ruote.

**NOTE:** Parking brake engagement provokes 4-wheel drive engagement so that all wheels will be braking.

5.27 BLOCCAGGIO DEL DIFFERENZIALE

5.27 DIFFERENTIAL BLOCKING



AGRCCA\_000349



AGRCCA\_000351



AGRCCA\_000350

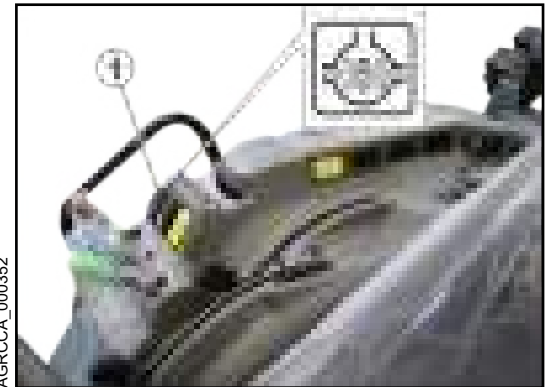

AGRCCA\_000352

Quando una ruota inizia a perdere trazione, innestare il bloccaggio del differenziale utilizzando l'interruttore (1). Ridurre la velocità e premere l'interruttore (1) il bloccaggio è mantenuto fino a quando non si preme nuovamente l'interruttore (1). Per rilasciare il bloccaggio del differenziale, esercitare una pressione sul pedale del freno. L'attivazione del bloccaggio differenziale è segnalata dall'accensione della spia (2) del cruscotto.

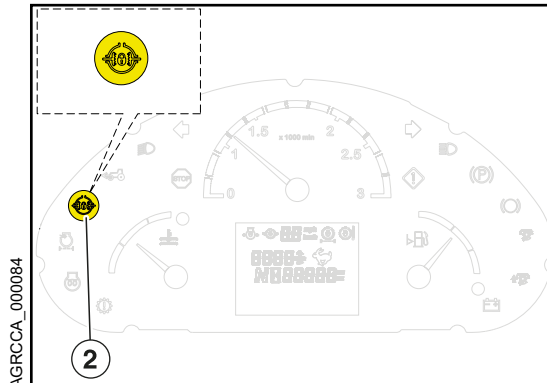

AGRCCA\_000084

When a wheel starts to lose grip, engage differential blocking by means of switch (1). Decrease speed and press switch (1), differential stays locked until switch (1) is pressed again. To release differential locking press the brake pedal. Differential locking activation is indicated by the warning light (2) on instrument panel turning on.

**ATTENZIONE:** non condurre il trattore a velocità elevata o tentare di svoltare con il bloccaggio del differenziale inserito.

**CAUTION:** Do not drive tractor at high speed or try to turn with differential locked.

**IMPORTANTE:** per evitare danni alla trasmissione, non inserire il bloccaggio del differenziale quando una ruota gira e l'altra è completamente ferma.

**IMPORTANT:** To avoid damaging the transmission, do not lock the differential when one wheel is turning and the other one is at a standstill.

**NOTA:** Il bloccaggio del differenziale si disattiva automaticamente quando la velocità supera i 14 km/h (8.69 mph).

**NOTE:** Differential locking is automatically deactivated when speed exceeds 14 km/h (8.69 mph).

**NOTA:** Il bloccaggio del differenziale si disattiva automaticamente dopo lo spegnimento del motore.

**NOTE:** Differential locking is automatically deactivated after the engine has been switched-off.

5.28 FRENATURA IDRAULICA PER RIMORCHIO

VERSIONE ITALIA (CUNA)

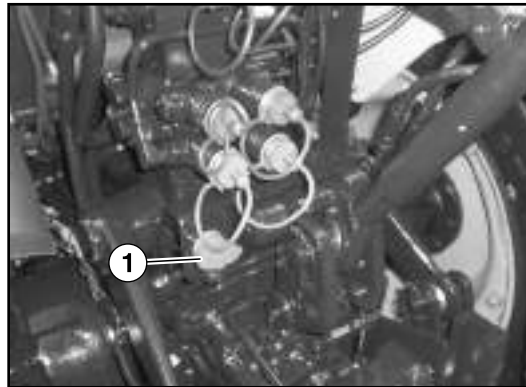

AGAC\_0261

Togliere il cappuccio dalla presa di pressione (1) del freno per il rimorchio, collegare il tubo di mandata, accertandosi che gli accoppiamenti siano ben puliti. Per azionare il freno idraulico del rimorchio, premere sui due pedali del freno **che devono essere obbligatoriamente accoppiati**. L'effetto frenante dipende dalla pressione applicata sui pedali del freno.

VERSIONE MOTHER REGULATION



AGRCCA\_000353

Togliere il cappuccio dalle prese (1) e (2) del freno rimorchio, collegare i tubi del rimorchio accertandosi che gli accoppiamenti siano ben puliti. Per azionare il freno idraulico del rimorchio, premere sui due pedali del freno **che devono essere obbligatoriamente accoppiati**. L'effetto frenante dipende dalla pressione applicata sui pedali del freno. Il pulsante spia (3) sul cruscotto, quando è acceso, ha la duplice funzione di segnalare malfunzionamenti all'impianto frenante, e/o di segnalare che il freno di parcheggio è inserito. Permette inoltre, se premuto, di verificare il funzionamento del freno di stazionamento del rimorchio, simulando l'inserimento del freno a mano; cercando di muovere il trattore si dovrebbe incontrare la resistenza del freno di stazionamento del rimorchio.

5.28 TRAILER HYDRAULIC BRAKING

ITALY VERSION (CUNA)

*Remove cap from pressure pick-up point (1) for trailer brake, connect delivery hose, making sure that couplings are clean. To activate the trailer hydraulic brake, press both brake pedals **that must compulsorily be coupled**. Braking effect depends on how much pressure is applied to press brake pedals.*

MOTHER REGULATION VERSION



AGRCCA\_000354

*Remove cap from pressure pick-up point (1) and (2) for trailer brake, connect the trailer hose, making sure that couplings are clean. To activate the trailer hydraulic brake, press both brake pedals **that must compulsorily be coupled**. Braking effect depends on how much pressure is applied to press brake pedals. the warning light (3) on instrument panel, when is on, has the double function of indicate malfunctions to the braking system, and / or signal that the parking brake is engaged. It also allows, if pressed, to check the operation of the trailer parking brake, simulating the insertion of the handbrake, trying to move the tractor should meet the resistance of the parking brake of the trailer*

**IMPORTANTE:**

Per prevenire un'inutile usura dei freni, attenersi alle istruzioni che seguono:

- assicurarsi che il tubo di mandata sia collegato
- quando si percorrono tratti in discesa, inserire la stessa marcia che si utilizzerebbe percorrendo il tratto in salita
- controllare periodicamente il sistema di frenatura idraulica del rimorchio per assicurarsi che funzioni correttamente.



**ATTENZIONE:** il freno motore del trattore non ha alcun effetto sui freni del rimorchio. Utilizzare i freni di servizio.



**ATTENZIONE:** il freno di stazionamento del trattore non ha effetto sull'impianto di frenatura idraulica per rimorchio. Azionare il rimorchio secondo quanto indicato nelle istruzioni del produttore. Ciò è particolarmente **IMPORTANTE** quando si aziona il freno di stazionamento del rimorchio.



**ATTENZIONE:** il freno a mano del trattore non ha alcun effetto sui freni del rimorchio. Utilizzare i freni di servizio.



**ATTENZIONE:** quando si viaggia con rimorchi dotati di frenatura idraulica, non superare mai i 25 km/h (15.53 mph).



**ATTENZIONE:** È necessario che il corretto allestimento di frenatura rimorchio sia installato e connesso correttamente al rimorchio.

La distanza di frenatura aumenta all'aumentare della velocità e del peso dei carichi rimorchiati, nonché su colline o rialzi del terreno. I carichi rimorchiati con o senza frenatura, che risultino troppo elevati per il trattore, o che sono trainati a velocità troppo elevate, possono causare la perdita del controllo della macchina. Tenete sempre presente il peso del rimorchio ed del relativo carico.



**ATTENZIONE:** Il trattore è in grado di trainare rimorchi ad una velocità che può essere superiore a quella per cui alcuni equipaggiamenti possono essere progettati. Controllare sempre, nella documentazione degli equipaggiamenti fornita dal produttore, la massima velocità di traino consentita.

**IMPORTANT:**

To prevent brakes early wear, comply with the instructions below:

- ensure the delivery hose is connected
- when driving downhill, engage the same gear you would use to run on the same road uphill
- periodically check the trailer braking system to ensure it operates correctly.



**CAUTION:** The tractor exhaust brake has no effect on trailer brakes. Use the service brakes.



**CAUTION:** The tractor parking brake has no effect on the trailer hydraulic braking system. Operate trailer as indicated in the Manufacturer's instructions. This is **IMPORTANT** especially when engaging trailer parking brake.



**CAUTION:** The tractor hand brake has no effect on trailer brakes. Use the service brakes.



**CAUTION:** Never exceed 25 km/h (15.53 mph) when driving with trailers featuring hydraulic braking.



**CAUTION:** Tractor requires correct towed equipment braking option be installed and connected to the equipment.

Stopping distance increases with speed and weight of towed loads, and on hills and slopes. Towed loads with or without brakes that are too heavy for the tractor or are towed too fast can cause loss of control. Consider the total weight of the equipment and its load.



**CAUTION:** Tractor is capable of towing equipment at speeds faster than some equipment is designed for. Check with equipment manufacturer for maximum allowable towing speed.



**5.29 FRENATURA PNEUMATICA DEL RIMORCHIO**

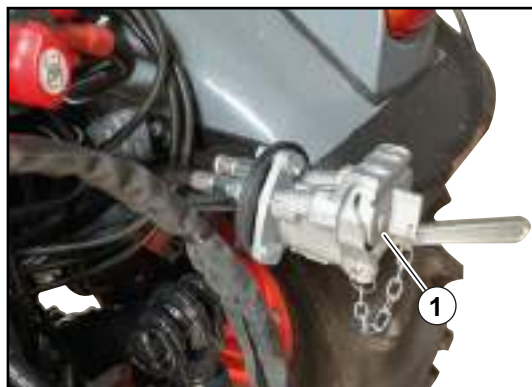

Versione Italia (CUNA) - *Italy version (CUNA)*

Sollevare la protezione (1) degli innesti del freno per il rimorchio, collegare i tubi del rimorchio, accertandosi che gli accoppiamenti siano ben puliti.

Per azionare il freno pneumatico del rimorchio, premere sui due pedali del freno **che devono essere obbligatoriamente accoppiati.**

L'effetto frenante dipende dalla pressione applicata sui pedali del freno.

Per la frenatura di stazionamento, è necessario agire sul freno a mano del trattore che, attraverso l'elettrovalvola blocca il rimorchio. Inoltre il rimorchio rimane bloccato quando il motore è spento.



Nel quadro comandi sono inseriti il manometro (2) e una spia luminosa (3) che si accende, quando la pressione dell'impianto scende sotto i 4,5 bar.

La valvola di sicurezza garantisce il blocco del rimorchio in caso di avaria dell'impianto di frenatura.

**5.29 TRAILER PNEUMATIC BRAKING**



Versione ISO - *ISO version*

*Lift the cover (1) from pressure pick-up point for trailer brake, connect delivery hoses, making sure that couplings are clean.*

*To activate the trailer pneumatic brake, press both brake pedals **that must compulsorily be coupled.** Braking effect depends on how much pressure is applied to press brake pedals.*

*For the parking brake is necessary activate the hand brake of the vehicle that, through the solenoid valve it blocks the trailer.*

*In addition, the trailer remains locked when the engine is switched off.*



*On control panel, are inserted the pressure gauge (2) and the warning light (3), that is lighting when the pressure system drops upper 4,5 bar.*

*The safety valve ensures that the trailer is locked in the event of failure of the braking system.*

**IMPORTANTE:**

In caso di rottura di una tubazione dell'impianto frenatura pneumatica, interviene la valvola di comando che garantisce l'arresto del rimorchio.

Per prevenire un'inutile usura dei freni, attenersi alle istruzioni che seguono:

- assicurarsi che il tubo di mandata sia collegato
- quando si percorrono tratti in discesa, inserire la stessa marcia che si utilizzerebbe percorrendo il tratto in salita
- controllare periodicamente il sistema di frenatura idraulica del rimorchio per assicurarsi che funzioni correttamente.



**ATTENZIONE:** il freno motore del trattore non ha alcun effetto sui freni del rimorchio. Utilizzare i freni di servizio.



**ATTENZIONE:** il freno di stazionamento del trattore non ha effetto sull'impianto di frenatura idraulica per rimorchio. Azionare il rimorchio secondo quanto indicato nelle istruzioni del produttore. Ciò è particolarmente **IMPORTANTE** quando si aziona il freno di stazionamento del rimorchio.



**ATTENZIONE:** È necessario che il corretto allestimento di frenatura rimorchio sia installato e connesso correttamente al rimorchio.

La distanza di frenatura aumenta all'aumentare della velocità e del peso dei carichi rimorchiati, nonché su colline o rialzi del terreno. I carichi rimorchiati con o senza frenatura, che risultino troppo elevati per il trattore, o che sono trainati a velocità troppo elevate, possono causare la perdita del controllo della macchina. Tenete sempre presente il peso del rimorchio ed del relativo carico.



**ATTENZIONE:** Il trattore è in grado di trainare rimorchi ad una velocità che può essere superiore a quella per cui alcuni equipaggiamenti possono essere progettati. Controllare sempre, nella documentazione degli equipaggiamenti fornita dal produttore, la massima velocità di traino consentita.

**IMPORTANT:**

In case of failure of a pneumatic brake system piping, the control valve intervenes to ensure that the trailer is stopped.

To prevent brakes early wear, comply with the instructions below:

- ensure the delivery hose is connected
- when driving downhill, engage the same gear you would use to run on the same road uphill
- periodically check the trailer braking system to ensure it operates correctly.



**CAUTION:** The tractor exhaust brake has no effect on trailer brakes. Use the service brakes.



**CAUTION:** The tractor parking brake has no effect on the trailer hydraulic braking system. Operate trailer as indicated in the Manufacturer's instructions. This is **IMPORTANT** especially when engaging trailer parking brake.



**CAUTION:** Tractor requires correct towed equipment braking option be installed and connected to the equipment.

Stopping distance increases with speed and weight of towed loads, and on hills and slopes. Towed loads with or without brakes that are too heavy for the tractor or are towed too fast can cause loss of control. Consider the total weight of the equipment and its load.



**CAUTION:** Tractor is capable of towing equipment at speeds faster than some equipment is designed for. Check with equipment manufacturer for maximum allowable towing speed.

**5.30 USO DELLA DOPPIA TRAZIONE**

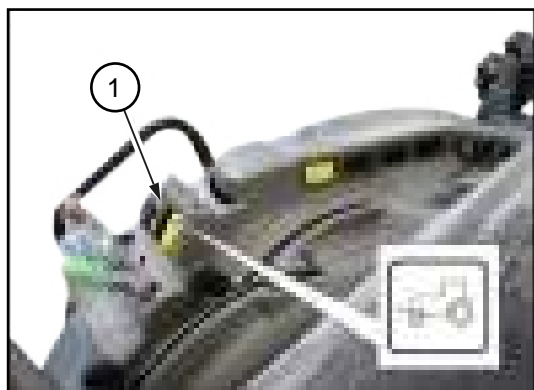

AGRCCA\_000355

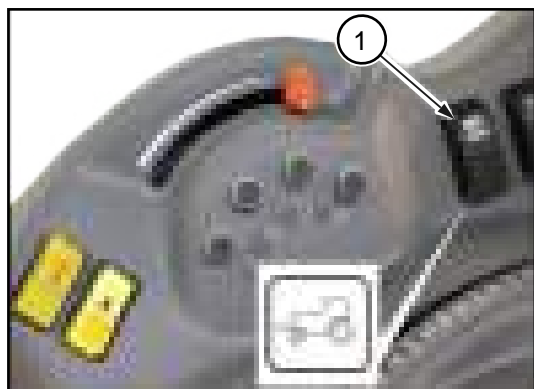

AGRCCA\_000357

Usare la trazione anteriore secondo necessità per una migliore aderenza.  
 L'innesto ed il disinnesto della doppia trazione avviene tramite l'interruttore (1) posto sul lato destro del posto guida.  
 La doppia trazione può essere utilizzata in due modi:

- ✓ Modo automatico
- ✓ Modo permanente

**5.30 USING 4-WHEEL DRIVE**

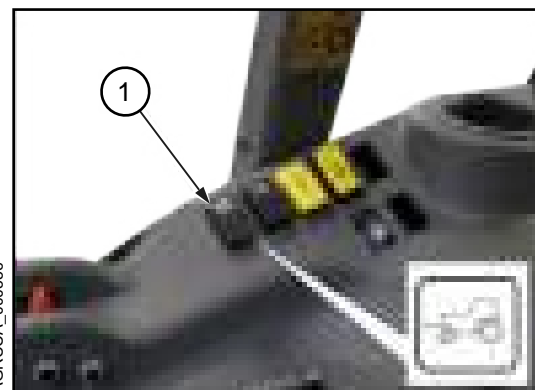

AGRCCA\_000356

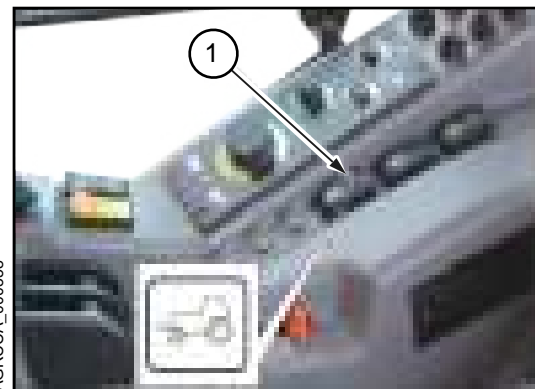

AGRCCA\_000358

*Use the front-wheel drive as needed to improve grip. 4-wheel drive is engaged and disengaged by means of switch (1) located on driver's seat right-hand side. 4-wheel drive can be used in two ways:*

- ✓ Automatic mode
- ✓ Permanent mode

**Modo automatico**

La modalità di funzionamento automatico della doppia trazione è in funzione della velocità di avanzamento e dell'uso dei pedali del freno. Per accedervi premere e rilasciare l'interruttore (1). Quando la doppia trazione è inserita in modalità automatica, la spia (2) sul cruscotto è accesa (luce fissa). Per disinserire la doppia trazione premere l'interruttore (1).

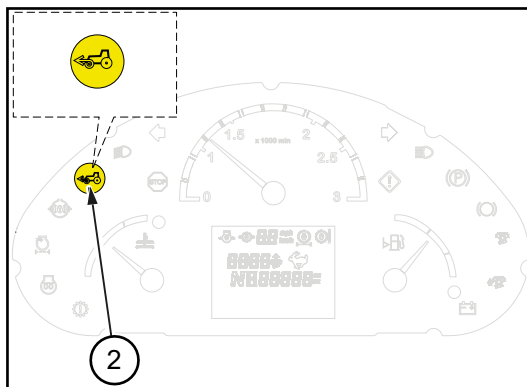

Automatic operating mode for 4-wheel drive depends on travel speed and use of brake pedals. Press and release the switch (1) to activate this mode. When 4-wheel drive is engaged in automatic mode, the warning light (2) on instrument panel is on (steady). Press the switch (1) to disengage the 4-wheel drive.

**NOTA:** la doppia trazione si attiva automaticamente quando la velocità scende al di sotto dei 14 km/h (8.69 mph).

**NOTE:** 4-wheel drive is automatically activated when speed drops below 14 km/h (8.69 mph).

**NOTA:** la doppia trazione si disattiva automaticamente quando la velocità supera i 14 km/h (8.69 mph).

**NOTE:** 4-wheel drive is automatically deactivated when speed exceeds 14km/h (8.69 mph).

**Modo permanente**

La modalità di funzionamento permanente della doppia trazione non è in funzione della velocità di avanzamento e dell'uso dei pedali del freno.

Per accedervi premere e mantenere premuto per circa 5 secondi l'interruttore (1). Quando la doppia trazione è inserita in modalità permanente, la spia (2) sul cruscotto è accesa (luce intermittente).

Per disinserire la doppia trazione premere l'interruttore (1).

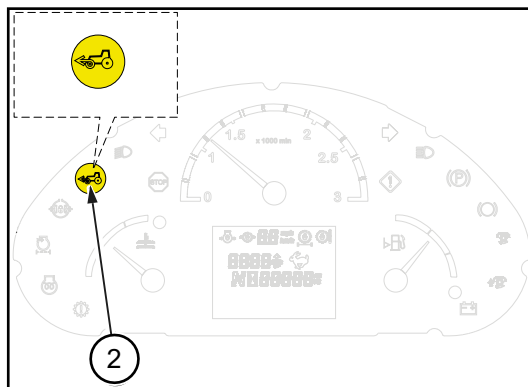

Permanent operating mode for all-wheel drive does not depend on travel speed and use of brake pedals.

Press and hold switch (1) for about 5 seconds to activate this mode. When 4-wheel drive is engaged in permanent mode, the warning light (2) on instrument panel is on (blinking). Press the switch (1) to disengage the 4-wheel drive.

**NOTA:** La modalità di funzionamento permanente si disattiva automaticamente dopo lo spegnimento del motore

**NOTE:** Permanent mode is automatically deactivated after the engine has been switched-off

**ATTENZIONE:** Con l'inserimento della doppia trazione si aumenta notevolmente la trazione. Quando si utilizza questa opzione, occorre prestare particolare attenzione nei tratti in pendenza. Rispetto alle macchine a due ruote motrici, le macchine a quattro ruote motrici (4RM) mantengono la trazione su pendii più ripidi, aumentando le possibilità di ribaltamento. La mancata osservanza di tali indicazioni può causare infortuni gravi o mortali.

**CAUTION:** Front-wheel drive considerably increases grip. When using this option, be more careful on slopes. The 4WD machines maintain the draft on steeper slopes than the 2WD machines, thus increasing the danger of overturning. Failure to comply with these directions could cause injuries or death.

**ATTENZIONE:** Quando si guida il mezzo su superfici ghiacciate, bagnate o ghiaiose, ridurre la velocità e assicurarsi che il trattore sia adeguatamente zavorrato al fine di evitare slittamenti e perdita di controllo sullo sterzo. Per un miglior controllo, usare la trazione anteriore (se prevista).

**CAUTION:** When driving the vehicle on icy, wet or gravelly surface, decrease speed and ensure tractor is duly ballasted in order to avoid slipping and loss of control on steering. To improve control, use front-wheel drive (if provided).

La logica di funzionamento della doppia trazione è riportata nella tabella seguente.

4-wheel drive operation strategy is specified in the following table.

| LOGICA DI FUNZIONAMENTO DELLA DOPPIA TRAZIONE / 4-WHEEL DRIVE OPERATION |                                      |   |  |   |                                      |
|---|--------------------------------------|---|--|---|--------------------------------------|
| INPUTS  |                                      |   |  | OUTPUTS   |                                      |
| STATO DELL'INTERRUTTORE / SWITCH STATE                                  | VELOCITÀ DEL VEICOLO / VEHICLE SPEED | PEDALE FRENO SINISTRO / LEFT-HAND BRAKE PEDAL | PEDALE FRENO DESTRO / RIGHT-HAND BRAKE PEDAL | STATO DELLA DOPPIA TRAZIONE / 4-WHEEL DRIVE STATE | STATO DELLA SPIA / WARN. LIGHT STATE |
| OFF   | <14 km/h / <8.69 mph                 | 0   | 0  | OFF   | OFF                                  |
| OFF   | <14 km/h / <8.69 mph                 | 1   | 0  | OFF   | OFF                                  |
| OFF   | <14 km/h / <8.69 mph                 | 0   | 1  | OFF   | OFF                                  |
| OFF   | <14 km/h / <8.69 mph                 | 1   | 1  | ON  | ON                                   |
| OFF   | >14 km/h / >8.69 mph                 | 0   | 0  | OFF   | OFF                                  |
| OFF   | >14 km/h / >8.69 mph                 | 1   | 0  | ON  | ON                                   |
| OFF   | >14 km/h / >8.69 mph                 | 0   | 1  | ON  | ON                                   |
| OFF   | >14 km/h / >8.69 mph                 | 1   | 1  | ON  | ON                                   |
| ON  | <14 km/h / <8.69 mph                 | 0   | 0  | ON  | ON                                   |
| ON  | <14 km/h / <8.69 mph                 | 1   | 0  | OFF   | OFF                                  |
| ON  | <14 km/h / <8.69 mph                 | 0   | 1  | OFF   | OFF                                  |
| ON  | <14 km/h / <8.69 mph                 | 1   | 1  | ON  | ON                                   |
| ON  | >14 km/h / >8.69 mph                 | 0   | 0  | OFF   | OFF                                  |
| ON  | >14 km/h / >8.69 mph                 | 1   | 0  | ON  | ON                                   |
| ON  | >14 km/h / >8.69 mph                 | 0   | 1  | ON  | ON                                   |
| ON  | >14 km/h / >8.69 mph                 | 1   | 1  | ON  | ON                                   |

**NB:** interruttore doppia trazione a 2 posizioni: ON instabile OFF stabile.

**NB:** 2-position 4WD switch: ON unstable, OFF stable.

**NB:** se si tiene premuto per più di 3 secondi il pulsante di attivazione della doppia trazione, essa si attiva e rimane tale fino alla successiva pressione del tasto, stabilmente attiva a prescindere dalla velocità del trattore, la spia segnala tale funzione lampeggiando (0,5 s ON, 0,5 s OFF).

**NB:** If you hold 4WD switch for over 3 seconds, 4-wheel drive mode activates and remains on, steadily active regardless of tractor speed, until the switch is pressed again. The warning light flashes to indicate this operation (0.5 s ON, 0.5 s OFF).

**Controllo della convergenza**✓ **Trattori con trazione anteriore**

AGRCCA\_000359

- Disinserire la trazione anteriore e parcheggiare il trattore su una superficie regolare. Girare il volante e posizionare le ruote anteriori per un avanzamento rettilineo del veicolo. Spegnerne il motore.
- Misurare la distanza tra la linea centrale dei pneumatici al livello del mozzo davanti all'assale, utilizzando un rilievo esterno di ogni pneumatico.
- Arretrare il trattore di circa 1 metro (39.36 in) in modo che i riferimenti sui pneumatici si trovino ora all'altezza del mozzo dietro l'assale. Misurare nuovamente la distanza tra i pneumatici nello stesso punto.
- Determinare la differenza tra la misurazione anteriore e quella posteriore. Se la misurazione anteriore è inferiore, la convergenza è corretta. Se la misurazione posteriore è inferiore, la convergenza non è corretta. La convergenza dovrebbe essere inferiore a 2 millimetri (0.07 in).

**Checking toe-in**✓ **Tractors with front-wheel drive**

- *Disengage front-wheel drive and park tractor on a firm surface. Turn steering wheel so front wheels are pointing straight ahead. Stop the engine.*
- *Measure and record distance between the centre lines of each tyre, at hub height and to the front of the axle, using an external measurement of each tyre.*
- *Drive tractor rearward by about 1 metre (39.36 in) so that tyre marks move to the rear of the axle, at hub height. Measure and record distance between the tyres again, at the same point.*
- *Determine the difference between front and rear measurements. If front measurement is smaller, toe-in is correct. If rear measurement is smaller, toe-in is not correct. Toe-in should be below 2 millimetres (0.07 in).*

**Regolazione della convergenza**

✓ Trattori con trazione anteriore

**Adjusting toe-in**

✓ Tractors with front-wheel drive

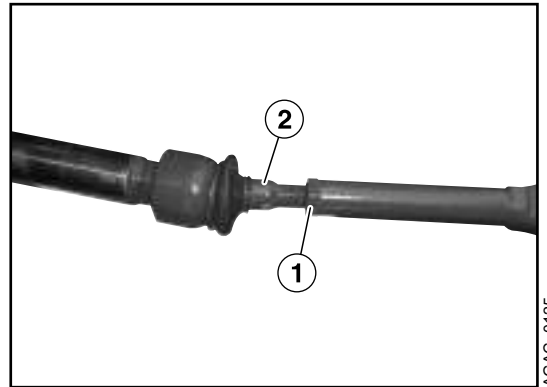

- Su entrambe le estremità della barra di accoppiamento allentare i dadi di bloccaggio (1).
- Regolare in modo uguale entrambe le estremità, ruotando la barra interna (2) per allungare oppure accorciare la barra di accoppiamento a seconda della necessità in maniera da ottenere una convergenza inferiore ai 2 mm (0.07 in).

- Loosen nuts (1) on both tie rod ends.
- Adjust both ends by same amounts, rotate internal bar (2) to make tie rod longer or shorter and adjust the amount of toe-in. Adjust tie rods until toe-in measurement is within correct specification: less than 2 mm (0.07 in).

*The table below specifies some reference specifications.*

Nella tabella seguente sono riportati alcuni valori di riferimento.

| <b>ROTAZIONE DELLA BARRA DI ACCOPPIAMENTO / TIE ROD ROTATION</b> | <b>MODIFICA APPROSSIMATIVA DELLA CONVERGENZA / APPROXIMATE TOE-IN MODIFICATION</b> |
|--|--|
| 1/8 GIRO / 1/8 TURN  | 4 mm (0.15 in)   |
| 1/4 GIRO / 1/4 TURN  | 8 mm (0.31 in)   |
| 1/2 GIRO / 1/2 TURN  | 16 mm (0.62 in)  |

- Serrare i dadi di bloccaggio (1) a 120 Nm dopo la regolazione.

- Tighten the nuts (1) to 120 N•m after adjustment.

**5.31 TABELLA DELLE CARREGGIATE ANTERIORI**

✓ Trattori con trazione anteriore

**CERCHI ANTERIORI SALDATI**

**5.31 FRONT TRACK CHART**

✓ Tractors with front-wheel drive

**FRONT WELDED RIM**

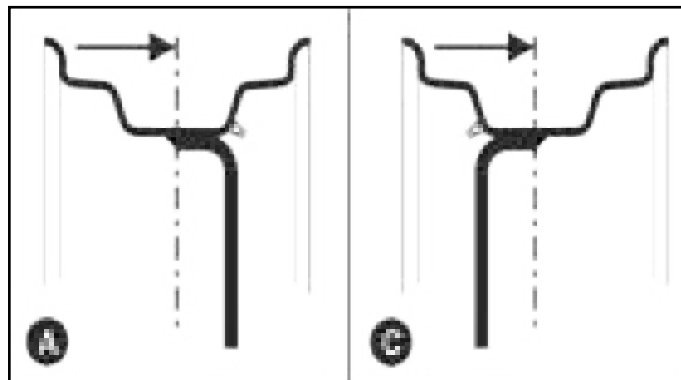

**Impostazioni carreggiata / ruote a trazione anteriore meccanica (MFWD). MFWD con Cerchi Saldati in 2 posizioni / Versione V**  
*Tread Settings / MFWD FRONT wheels. MFWD with 2 Positions welded Rim / V Version*

| Pneumatici / Tires | Cerchio / Rim      | Posizione Cerchio e Dischi Ruota / Position of Rim and Wheel Disks |      |
|--------------------|--------------------|--|------|
|                    |                    | A  | C    |
|                    | <b>Tipo / Type</b> |  |      |
| 6.50-16            | 4.50Ex16"          |  | 1006 |
| 7.50-R16           | 5.50Fx16"          |  | 982  |
| 240/70-R16         | W8x16"             |  | 1024 |
| 280/70-R16         | W8x16"             |  | 1022 |

**Impostazioni carreggiata / ruote a trazione anteriore meccanica (MFWD). MFWD con Cerchi Saldati in 2 posizioni / Versione VL**  
*Tread Settings / MFWD FRONT wheels. MFWD with 2 Positions welded Rims / VL Version*

| Pneumatici / Tires | Cerchio / Rim      | Posizione Cerchio e Dischi Ruota / Position of Rim and Wheel Disks |      |
|--------------------|--------------------|--|------|
|                    |                    | A  | C    |
|                    | <b>Tipo / Type</b> |  |      |
| 240/70 R16         | W8x16"             |  | 1089 |
| 260/70 R16         | W8x16"             |  | 1088 |
| 280/70 R16         | W8x18"             |  | 1087 |

**Impostazioni carreggiata / ruote a trazione anteriore meccanica (MFWD). MFWD con Cerchi saldati in 2 posizioni / Versione F**  
*Tread Settings / MFWD front wheels: MFWD 2 Positions welded Rims / F Version*

| Pneumatici / Tires | Cerchio / Rim      | Posizione Cerchio e Dischi Ruota / Position of Rim and Wheel Disks |      |
|--------------------|--------------------|--|------|
|                    |                    | A  | C    |
|                    | <b>Tipo / Type</b> |  |      |
| 280/70 R20         | W9x18"             | 1164   | 1464 |
| 300/70 R20         | W10x20"            | 1163   | 1463 |
| 320/70 R20         | W10x20"            |  | 1462 |
| 400/60-15.5        | 13.00x15.5"        |  | 1456 |
| 500/55-17.0        | 16.00x17"          |  | 1461 |

**Impostazioni carreggiata / ruote a trazione anteriore meccanica (MFWD). MFWD con Cerchi saldati in 2 posizioni / Versione FB**  
*Tread Settings / MFWD front wheels: MFWD 2 Positions welded Rims / FB Version*

| Pneumatici / Tires | Cerchio / Rim      | Posizione Cerchio e Dischi Ruota / Position of Rim and Wheel Disks |      |
|--------------------|--------------------|--|------|
|                    |                    | A  | C    |
|                    | <b>Tipo / Type</b> |  |      |
| 240/70 R16         | W8x16"             | 1264   | 1368 |
| 260/70 R16         | W8x16"             | 1263   | 1367 |
| 280/70 R16         | W8x16"             | 1262   | 1366 |



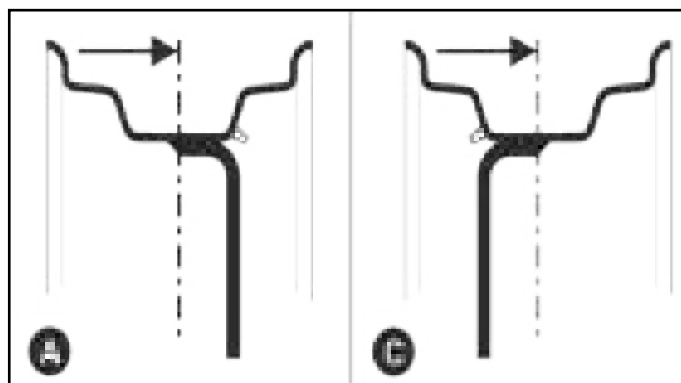

AGRCCA\_000415

**Impostazioni carreggiata / ruote a trazione anteriore meccanica (MFWD). MFWD con Cerchi saldati in 2 posizioni / Versione FL flangia/flangia 1460 mm / Tread Settings / MFWD front wheels: MFWD 2 Positions welded Rims / FL Version flange to flange 1460 mm**

| Pneumatici / Tires | Cerchio / Rim | Posizione Cerchio e Dischi Ruota / Position of Rim and Wheel Disks |      |
|--------------------|---------------|--|------|
|                    |               | A  | C    |
| 280/70 R20         | W10x20"       | 1298   | 1598 |
| 300/70 R20         | W10x20"       | 1298   | 1598 |
| 320/70 R20         | W10x20"       | 1297   | 1597 |
| 500/55-17          | 16.00x17"     |  | 1527 |

**Impostazioni carreggiata / ruote a trazione anteriore meccanica (MFWD). MFWD con Cerchi saldati in 2 posizioni / Versione FL flangia/flangia 1640 mm / Tread Settings / MFWD front wheels: MFWD 2 Positions welded Rims / FL Version flange to flange 1640 mm**

| Pneumatici / Tires | Cerchio / Rim | Posizione Cerchio e Dischi Ruota / Position of Rim and Wheel Disks |      |
|--------------------|---------------|--|------|
|                    |               | A  | C    |
| 280/70 R20         | W10x20"       | 1478   | 1778 |
| 300/70 R20         | W10x20"       | 1478   | 1778 |
| 320/70 R20         | W10x20"       | 1477   | 1777 |

**Impostazioni carreggiata / ruote a trazione anteriore meccanica (MFWD). MFWD con Cerchi Saldati in 2 posizioni / Versione VLB Tread Settings / MFWD FRONT wheels. MFWD with 2 Positions welded Rims / VLB Version**

| Pneumatici / Tires | Cerchio / Rim | Posizione Cerchio e Dischi Ruota / Position of Rim and Wheel Disks |      |
|--------------------|---------------|--|------|
|                    |               | A  | C    |
| 240/70 R16         | W8x16"        | 1068   | 1224 |
| 260/70 R16         | W8x16"        | 1067   | 1223 |
| 280/70 R16         | W8x18"        | 1066   | 1222 |

**Impostazioni carreggiata / ruote a trazione anteriore meccanica (MFWD). MFWD con Cerchi Saldati in 2 posizioni / Versione VLB Cab LP Tread Settings / MFWD FRONT wheels. MFWD with 2 Positions welded Rims / VLB Cab LP Version**

| Pneumatici / Tires | Cerchio / Rim | Posizione Cerchio e Dischi Ruota / Position of Rim and Wheel Disks |      |
|--------------------|---------------|--|------|
|                    |               | A  | C    |
| 240/70 R16         | W8x16"        | 1068   | 1224 |
| 260/70 R16         | W8x16"        | 1067   | 1223 |
| 280/70 R16         | W8x18"        | 1066   | 1222 |

CERCHI ANTERIORI A CARREGGIATA VARIABILE RINFORZATI

FRONT ADJUSTABLE REINFORCED RIM

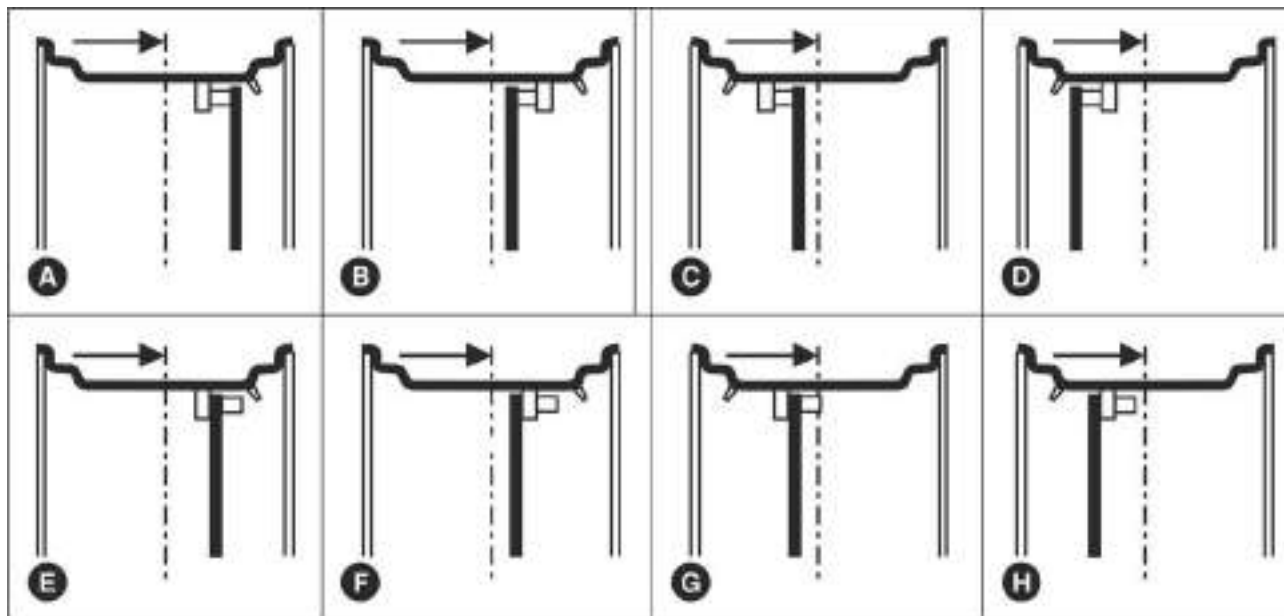

AGRCCA\_000416

Impostazioni carreggiata / ruote a trazione anteriore meccanica (MFWD): MFWD con Cerchi Rinforzati Regolabili in 8 posizioni / Versione V

*Tread Settings / MFWD front wheels: MFWD with 8 positions Adjustable Reinforced Rims / V Version*

| Pneumatici / Tires | Cerchio / Rim | Posizione Cerchio e Dischi Ruota / Position of Rim and Wheel Disks |     |     |     |     |     |     |     |
|--------------------|---------------|--|-----|-----|-----|-----|-----|-----|-----|
|                    |               | A  | B   | C   | D   | E   | F   | G   | H   |
| 6.50-16            | 4.50Ex16"     | 838*   | 954 | 878 | 994 | 876 | 916 | 916 | 956 |

Impostazioni carreggiata / ruote a trazione anteriore meccanica (MFWD): MFWD con Cerchi Rinforzati Regolabili in 8 posizioni / Versione VL

*Tread Settings / MFWD front wheels: MFWD with 8 positions Adjustable Reinforced Rims / VL Version*

| Pneumatici / Tires | Cerchio / Rim | Posizione Cerchio e Dischi Ruota / Position of Rim and Wheel Disks |   |      |      |   |   |      |      |
|--------------------|---------------|--|---|------|------|---|---|------|------|
|                    |               | A  | B | C    | D    | E | F | G    | H    |
| 280/70 R18         | W8x18"        |  |   | 1032 | 1148 |   |   | 1070 | 1100 |

Impostazioni carreggiata / ruote a trazione anteriore meccanica (MFWD): MFWD con Cerchi Rinforzati Regolabili in 8 posizioni / Versione F

*Tread Settings / MFWD front wheels: MFWD with 8 positions Adjustable Reinforced Rims / F Version*

| Pneumatici / Tires | Cerchio / Rim | Posizione Cerchio e Dischi Ruota / Position of Rim and Wheel Disks |      |      |      |   |      |      |       |
|--------------------|---------------|--|------|------|------|---|------|------|-------|
|                    |               | A  | B    | C    | D    | E | F    | G    | H     |
| 280/70 R18         | W8x18"        |  | 1263 | 1367 | 1483 |   | 1225 | 1405 | 1445* |

Impostazioni carreggiata / ruote a trazione anteriore meccanica (MFWD): MFWD con Cerchi Rinforzati Regolabili in 8 posizioni / Versione FB

*Tread Settings / MFWD front wheels: MFWD with 8 positions Adjustable Reinforced Rims / FB Version*

| Pneumatici / Tires | Cerchio / Rim | Posizione Cerchio e Dischi Ruota / Position of Rim and Wheel Disks |      |      |      |      |      |      |      |
|--------------------|---------------|--|------|------|------|------|------|------|------|
|                    |               | A  | B    | C    | D    | E    | F    | G    | H    |
| 280/70 R18         | W8x18"        |  | 1263 | 1367 | 1483 | 1185 | 1225 | 1405 | 1445 |

\* Carreggiata non compatibile con alcune applicazioni o con capacità di sterzata molto ridotta

\* Tread not compatible with some applications or with very reduced steering capability

CERCHI ANTERIORI A CARREGGIATA VARIABILE

FRONT ADJUSTABLE RIM

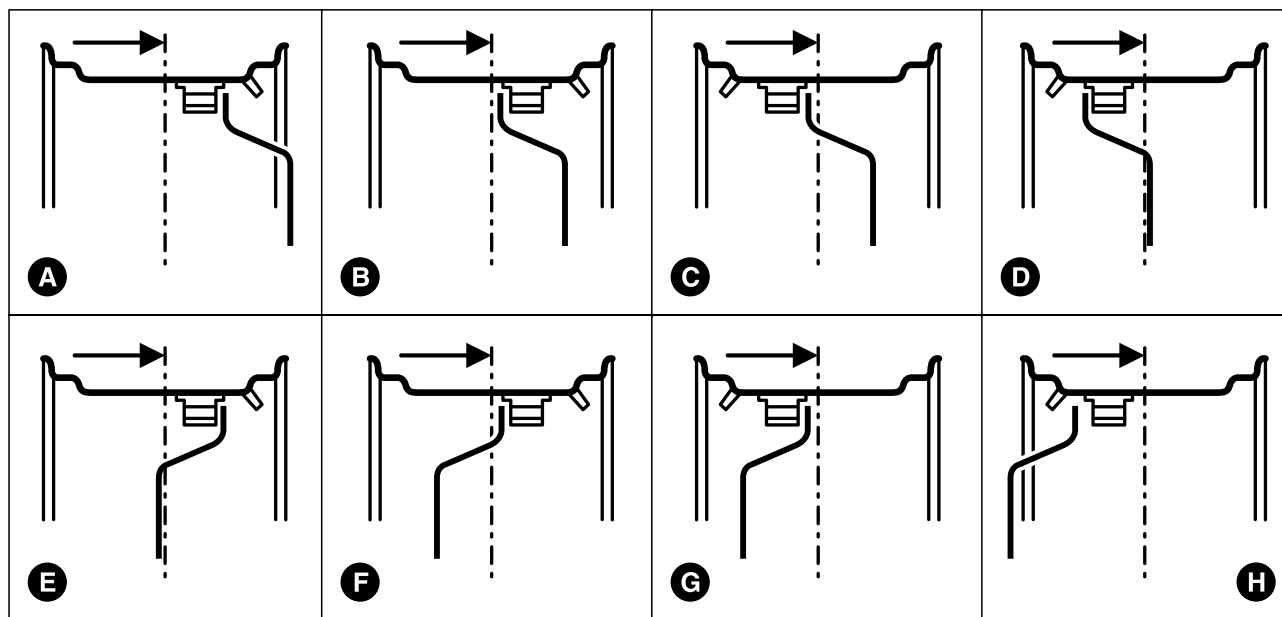

AGAC\_0127

**Impostazioni carreggiata / ruote a trazione anteriore meccanica (MFWD): MFWD con Cerchi Regolabili in 4 o 8 posizioni / Versione FL flangia/flangia 1460 mm - Tread Settings / MFWD front wheels: MFWD with 4 or 8 positions Adjustable Rims / FL Version flange to flange 1460 mm**

| Pneumatici / Tires | Cerchio / Rim<br>Tipo / Type | Posizione Cerchio e Dischi Ruota / Position of Rim and Wheel Disks |      |      |      |      |      |      |      |
|--------------------|------------------------------|--|------|------|------|------|------|------|------|
|                    |                              | A  | B    | C    | D    | E    | F    | G    | H    |
| 280/70 R20         | W10x20"                      |  | 1264 | 1368 | 1478 | 1415 | 1524 | 1628 | 1738 |
| 300/70 R20         | W10x20"                      |  |      | 1368 | 1477 | 1414 | 1524 | 1628 | 1737 |
| 320/70 R20         | W10x20"                      |  |      | 1367 | 1476 | 1414 | 1523 | 1627 | 1736 |

**Impostazioni carreggiata / ruote a trazione anteriore meccanica (MFWD): MFWD con Cerchi Regolabili in 8 posizioni / Versione FL flangia/flangia 1640 mm - Tread Settings / MFWD front wheels: MFWD with 8 positions Adjustable Rims / FL Version flange to flange 1640 mm**

| Pneumatici / Tires | Cerchio / Rim<br>Tipo / Type | Posizione Cerchio e Dischi Ruota / Position of Rim and Wheel Disks |      |      |      |      |      |      |   |
|--------------------|------------------------------|--|------|------|------|------|------|------|---|
|                    |                              | A  | B    | C    | D    | E    | F    | G    | H |
| 280/70 R20         | W10x20"                      |  | 1444 | 1548 | 1658 | 1595 | 1704 | 1808 |   |
| 300/70 R20         | W10x20"                      |  |      | 1548 | 1657 | 1594 | 1704 | 1808 |   |
| 320/70 R20         | W10x20"                      |  |      | 1547 | 1658 | 1593 | 1703 | 1807 |   |

**Impostazioni carreggiata / ruote a trazione anteriore meccanica (MFWD): MFWD con Cerchi Regolabili in 4 posizioni / Versione VLB - Tread Settings / MFWD front wheels: MFWD with 4 positions Adjustable Rims / VLB Version**

| Pneumatici / Tires | Cerchio / Rim<br>Tipo / Type | Posizione Cerchio e Dischi Ruota / Position of Rim and Wheel Disks |   |      |      |
|--------------------|------------------------------|--|---|------|------|
|                    |                              | A  | B | C    | D    |
| 240/70 R16         | W8x16"                       |  |   | 1202 | 1278 |
| 260/70 R16         | W8x16"                       |  |   | 1201 | 1277 |
| 280/70 R16         | W8x16"                       |  |   | 1200 | 1276 |

**Impostazioni carreggiata / ruote a trazione anteriore meccanica (MFWD): MFWD con Cerchi Regolabili in 4 posizioni / Versione VLB Cab LP - Tread Settings / MFWD front wheels: MFWD with 4 positions Adjustable Rims / VLB Cab LP Version**

| Pneumatici / Tires | Cerchio / Rim<br>Tipo / Type | Posizione Cerchio e Dischi Ruota / Position of Rim and Wheel Disks |   |      |      |
|--------------------|------------------------------|--|---|------|------|
|                    |                              | A  | B | C    | D    |
| 240/70 R16         | W8x16"                       |  |   | 1202 | 1278 |
| 260/70 R16         | W8x16"                       |  |   | 1201 | 1277 |
| 280/70 R16         | W8x16"                       |  |   | 1200 | 1276 |

CERCHI ANTERIORI A CARREGGIATA VARIABILE

FRONT ADJUSTABLE RIM

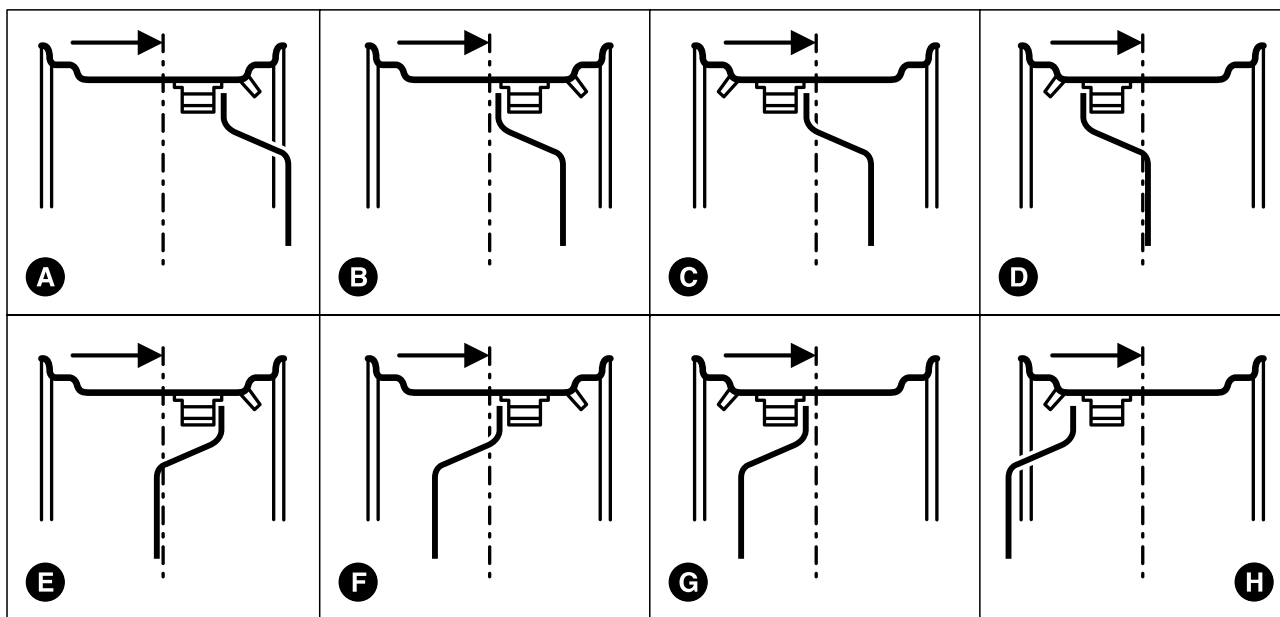

AGAC\_0127

**Impostazioni carreggiata / ruote a trazione anteriore meccanica (MFWD), MFWD con Cerchi Regolabili in 4 posizioni /  
Versione V - Tread Settings / MFWD FRONT wheels. MFWD with 4 Positions Adjustable Rims / V Version**

| Pneumatici / Tires | Cerchio / Rim<br>Tipo / Type | Posizione Cerchio e Dischi Ruota / Position of Rim and Wheel Disks |     |     |      |
|--------------------|------------------------------|--|-----|-----|------|
|                    |                              | A  | B   | C   | D    |
| 7.50 R16           | 5.50Fx16"                    |  | 940 | 888 | 964  |
| 240/70 R16         | W8x16"                       |  |     | 972 | 1048 |
| 280/70 R16         | W8x16"                       |  |     | 970 | 1046 |

**Impostazioni carreggiata / ruote a trazione anteriore meccanica (MFWD): MFWD con Cerchi Regolabili in 4 posizioni /  
Versione VL - Tread Settings / MFWD FRONT wheels: MFWD with 4 positions Adjustable Rims / VL Version**

| Pneumatici / Tires | Cerchio / Rim<br>Tipo / Type | Posizione Cerchio e Dischi Ruota / Position of Rim and Wheel Disks |   |      |      |
|--------------------|------------------------------|--|---|------|------|
|                    |                              | A  | B | C    | D    |
| 240/70 R16         | W8x16"                       |  |   | 1037 | 1113 |
| 260/70 R16         | W8x16"                       |  |   | 1036 | 1112 |
| 280/70 R16         | W8x16"                       |  |   | 1035 | 1111 |
| 280/70 R18         | W9x18"                       |  |   | 1034 | 1110 |

**Impostazioni carreggiata / ruote a trazione anteriore meccanica (MFWD): MFWD con Cerchi Regolabili in 4 e 8 posizioni /  
Versione F - Tread Settings / MFWD FRONT wheels: MFWD with 4 or 8 positions Adjustable Rims / F Version**

| Pneumatici / Tires | Cerchio / Rim<br>Tipo / Type | Posizione Cerchio e Dischi Ruota / Position of Rim and Wheel Disks |      |      |      |      |      |      |      |
|--------------------|------------------------------|--|------|------|------|------|------|------|------|
|                    |                              | A  | B    | C    | D    | E    | F    | G    | H    |
| 280/70 R18         | W9x18"                       | 1181   | 1257 | 1369 | 1445 |      |      |      |      |
| 280/70 R20         | W10x20"                      |  | 1129 | 1233 | 1343 | 1280 | 1389 | 1493 | 1603 |
| 300/70 R20         | W10x20"                      |  | 1129 | 1233 | 1342 | 1279 | 1389 | 1493 | 1602 |
| 320/70 R20         | W10x20"                      |  |      | 1233 | 1341 | 1279 | 1388 | 1492 |      |

**Impostazioni carreggiata / ruote a trazione anteriore meccanica (MFWD): MFWD con Cerchi Regolabili in 4 posizioni /  
Versione FB - Tread Settings / MFWD FRONT wheels: MFWD with 4 positions Adjustable Rims / FB Version**

| Pneumatici / Tires | Cerchio / Rim<br>Tipo / Type | Posizione Cerchio e Dischi Ruota / Position of Rim and Wheel Disks |      |   |      |
|--------------------|------------------------------|--|------|---|------|
|                    |                              | A  | B    | C | D    |
| 240/70 R16         | W8x16"                       |  | 1334 |   | 1374 |
| 260/70 R16         | W8x16"                       |  | 1333 |   | 1373 |
| 280/70 R16         | W8x16"                       |  | 1332 |   | 1372 |

5.32 TABELLA DELLE CARREGGIATE POSTERIORI

5.32 REAR TRACK CHART

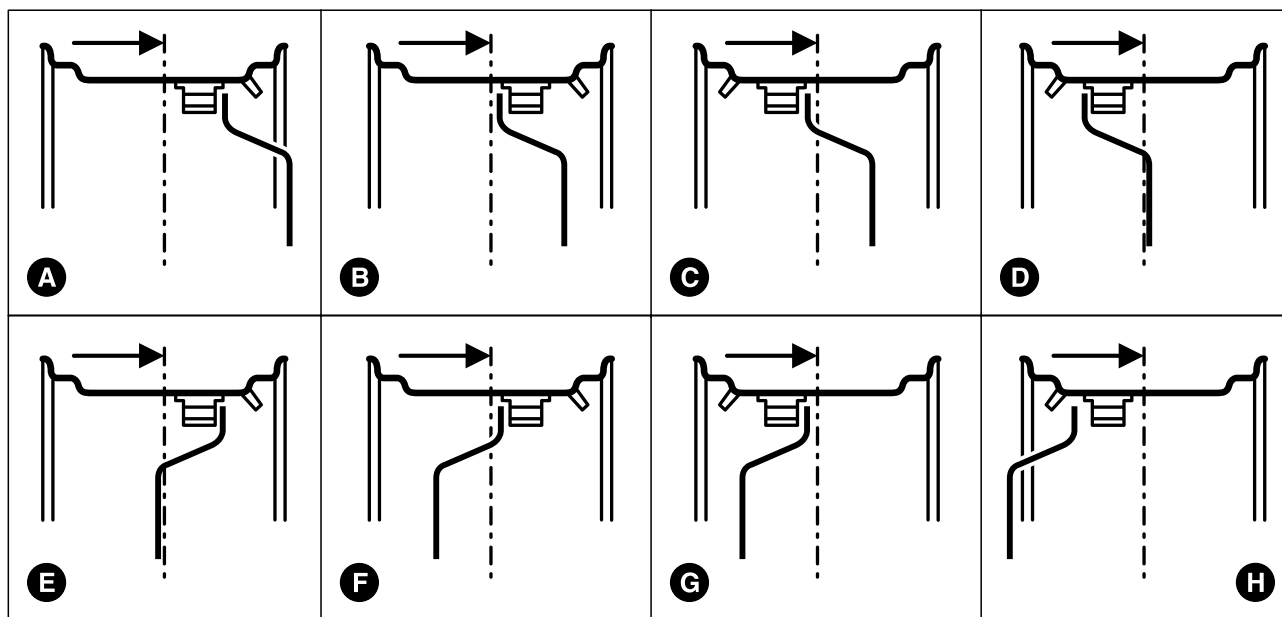

AGAC\_0127

| Impostazioni carreggiata / ruote a trazione posteriore con Cerchi Regolabili in 8 Posizioni / Versione V<br>Tread Settings / REAR wheels with 8 Positions Adjustable Rims / V Version |               |  |   |     |     |     |      |      |      |
|---|---------------|--|---|-----|-----|-----|------|------|------|
| Pneumatici / Tires  | Cerchio / Rim | Posizione Cerchio e Dischi Ruota / Position of Rim and Wheel Disks |   |     |     |     |      |      |      |
|   |               | A  | B | C   | D   | E   | F    | G    | H    |
| 320/85 R24 (12.4 R24)   | W10x24"       |  |   | 848 | 961 |     | 956  | 1016 | 1129 |
| 340/85 R24 (13.6 R24)   | W12x24"       |  |   |     | 959 |     | 958  | 1014 | 1127 |
| 360/70 R24  | W10x24"       |  |   |     | 961 |     | 956  | 1016 | 1129 |
| 360/70 R28  | W12x28"       |  |   |     | 875 | 927 | 1038 | 1164 | 1275 |
| 280/85 R28 (11.2 R28)   | W10x28"       |  |   |     | 879 | 923 | 1034 | 1168 | 1279 |
| 320/85 R28 (12.4 R24)   | W10x28"       |  |   |     | 879 | 923 | 1034 | 1168 | 1279 |

| Impostazioni carreggiata / ruote a trazione posteriore con Cerchi Regolabili in 8 Posizioni / Versione VL<br>Tread Settings / REAR wheels with 8 Positions Adjustable Rims / VL Version |               |  |   |   |      |      |      |      |      |
|---|---------------|--|---|---|------|------|------|------|------|
| Pneumatici / Tires  | Cerchio / Rim | Posizione Cerchio e Dischi Ruota / Position of Rim and Wheel Disks |   |   |      |      |      |      |      |
|   |               | A  | B | C | D    | E    | F    | G    | H    |
| 360/70 R24  | W12x24"       |  |   |   | 1039 |      | 1038 | 1094 | 1207 |
| 380/70 R24  | W12x24"       |  |   |   | 1039 |      | 1038 | 1094 | 1207 |
| 420/70 R24  | W12x24"       |  |   |   | 1039 |      | 1038 | 1094 | 1207 |
| 340/85 R28 (13.6 R28)   | W12x28"       |  |   |   | 955  | 1003 | 1114 | 1248 | 1359 |
| 380/70 R28  | W12x28"       |  |   |   |      | 1007 | 1118 | 1244 | 1355 |
| 380/85 R28 (14.9 R28)   | W12x28"       |  |   |   |      | 1007 | 1118 | 1244 | 1355 |
| 420/70 R28  | W12x28"       |  |   |   |      |      | 1118 | 1244 | 1355 |

| Impostazioni carreggiata / ruote a trazione posteriore con Cerchi Regolabili in 8 Posizioni / Versione F<br>Tread Settings / REAR wheels with 8 Positions Adjustable Rims / F Version |               |  |   |      |      |      |      |      |      |
|---|---------------|--|---|------|------|------|------|------|------|
| Pneumatici / Tires  | Cerchio / Rim | Posizione Cerchio e Dischi Ruota / Position of Rim and Wheel Disks |   |      |      |      |      |      |      |
|   |               | A  | B | C    | D    | E    | F    | G    | H    |
| 380/70 R24  | W12x24"       |  |   | 1196 | 1039 | 1195 | 1308 | 1364 | 1477 |
| 420/70 R24  | W12x24"       |  |   | 1196 | 1309 | 1195 | 1308 | 1364 | 1477 |
| 380/70 R28  | W12x28"       |  |   | 1114 | 1225 | 1277 | 1388 | 1514 |      |
| 420/70 R28  | W12x28"       |  |   | 1114 | 1225 | 1277 | 1388 | 1514 |      |
| 480/65 R28  | W15Lx28"      |  |   |      | 1217 | 1285 | 1396 |      |      |
| 550/60-22.5   | 16.00x22.5"   |  |   | 1350 |      |      |      |      |      |
| 600/55-26.5   | 20.00x26.5"   |  |   | 1300 |      |      |      |      |      |

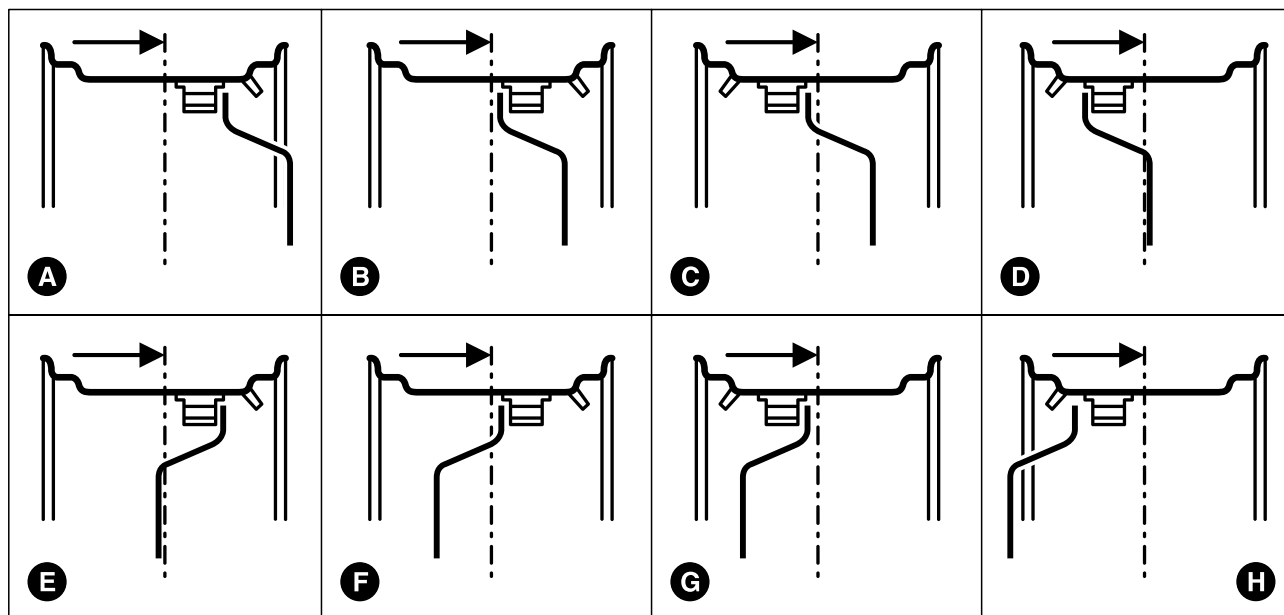

AGAC\_0127

| Impostazioni carreggiata / ruote a trazione con Cerchi Regolabili in 8 Posizioni / Versione FB |               |  |   |      |      |      |      |      |      |   |
|--|---------------|--|---|------|------|------|------|------|------|---|
| Tread Settings / REAR wheels with 8 Positions Adjustable Rims / FB Version                     |               |  |   |      |      |      |      |      |      |   |
| Pneumatici / Tires   | Cerchio / Rim | Posizione Cerchio e Dischi Ruota / Position of Rim and Wheel Disks |   |      |      |      |      |      |      |   |
|  |               | Tipo / Type  | A | B    | C    | D    | E    | F    | G    | H |
| 360/70 R20   | W11x20"       |  |   |      |      | 1236 | 1264 | 1376 | 1384 |   |
| 380/70 R20   | W11x20"       |  |   |      |      | 1236 | 1264 | 1376 | 1384 |   |
| 360/70 R24   | W12x24"       |  |   | 1196 | 1309 | 1195 | 1308 | 1364 |      |   |
| 380/70 R24   | W12x24"       |  |   | 1196 | 1309 | 1195 | 1308 | 1364 |      |   |
| 440/65 R24   | W15Lx24"      |  |   |      | 1191 | 1313 |      |      |      |   |

| Impostazioni carreggiata / ruote a trazione con Cerchi Regolabili in 8 Posizioni / Versione FL |               |  |   |   |      |      |      |      |      |   |
|--|---------------|--|---|---|------|------|------|------|------|---|
| Tread settings / rear wheels with 8 Positions Adjustable Rims / FL Version                     |               |  |   |   |      |      |      |      |      |   |
| Pneumatici / Tires   | Cerchio / Rim | Posizione Cerchio e Dischi Ruota / Position of Rim and Wheel Disks |   |   |      |      |      |      |      |   |
|  |               | Tipo / Type  | A | B | C    | D    | E    | F    | G    | H |
| 420/70 R24   | W12x24"       |  |   |   | 1494 | 1607 | 1493 | 1606 | 1662 |   |
| 420/70 R28   | W12x28"       |  |   |   | 1412 | 1523 | 1575 | 1686 |      |   |
| 480/65 R28   | W15Lx28"      |  |   |   | 1404 | 1515 | 1583 | 1694 |      |   |
| 600/55-26.5  | 20.00x26.5"   |  |   |   | 1598 |      |      |      |      |   |

| Impostazioni carreggiata / ruote a trazione con Cerchi Regolabili in 8 Posizioni / Versione VLB |               |  |   |   |   |      |     |      |      |      |
|---|---------------|--|---|---|---|------|-----|------|------|------|
| Tread settings / rear wheels with 8 Positions Adjustable Rims / VLB Version                     |               |  |   |   |   |      |     |      |      |      |
| Pneumatici / Tires  | Cerchio / Rim | Posizione Cerchio e Dischi Ruota / Position of Rim and Wheel Disks |   |   |   |      |     |      |      |      |
|   |               | Tipo / Type  | A | B | C | D    | E   | F    | G    | H    |
| 360/70 R20  | W11x20"       |  |   |   |   | 966  | 994 | 1106 | 1114 | 1226 |
| 380/70 R20  | W11x20"       |  |   |   |   | 966  | 994 | 1106 | 1114 | 1226 |
| 360/70 R24  | W12x24"       |  |   |   |   | 1039 |     | 1038 | 1094 | 1207 |
| 380/70 R24  | W12x24"       |  |   |   |   | 1039 |     | 1038 | 1094 | 1207 |

| Impostazioni carreggiata / ruote a trazione con Cerchi Regolabili in 8 Posizioni / Versione VLB Cab LP |               |  |   |   |      |      |      |      |      |      |
|--|---------------|--|---|---|------|------|------|------|------|------|
| Tread settings / rear wheels with 8 Positions Adjustable Rims / VLB Cab LP Version                     |               |  |   |   |      |      |      |      |      |      |
| Pneumatici / Tires   | Cerchio / Rim | Posizione Cerchio e Dischi Ruota / Position of Rim and Wheel Disks |   |   |      |      |      |      |      |      |
|  |               | Tipo / Type  | A | B | C    | D    | E    | F    | G    | H    |
| 360/70 R20   | W11x20"       |  |   |   | 982  | 1094 | 1122 | 1234 | 1242 | 1354 |
| 380/70 R20   | W11x20"       |  |   |   | 982  | 1094 | 1122 | 1234 | 1242 | 1354 |
| 360/70 R24   | W12x24"       |  |   |   | 1054 | 1167 | 1053 | 1166 | 1222 | 1335 |
| 380/70 R24   | W12x24"       |  |   |   | 1054 | 1167 | 1053 | 1166 | 1222 | 1335 |

**5.33 TABELLA DELLA COMBINAZIONE  
PNEUMATICI**
**5.33 TYRE COMBINATION CHART**

| PNEUMATICI POSTERIORI<br>/ REAR TYRES | PNEUMATICI<br>ANTERIORI / FRONT<br>TYRES | 4 RUOTE MOTRICI / 4-WHEEL DRIVE |    |   |    |    |     |            |
|---------------------------------------|--|---------------------------------|----|---|----|----|-----|------------|
|                                       |  | V                               | VL | F | FL | FB | VLB | VLB<br>Cab |
| 320/85 R28 (12.4 R28)                 | 7.5 R16                                  | X                               | X  |   |    |    |     |            |
| 360/70 R24                            | 240/70 R16                               | X                               | X  |   |    |    |     |            |
| 380/70 R24                            | 260/70 R16                               |                                 | X  |   |    |    |     |            |
| 380/70 R28                            | 280/70 R18                               |                                 | X  |   |    |    |     |            |
| 380/85 R28 (14.9 R28)                 | 280/70 R18                               |                                 | X  |   |    |    |     |            |
| 420/70 R24                            | 280/70-R16                               |                                 | X  |   |    |    |     |            |
| 420/70 R28                            | 280/70-R18                               |                                 | X  |   |    |    |     |            |
| 285/85 R28 (11.2 R28)                 | 6.5-16                                   | X                               |    |   |    |    |     |            |
| 320/85 R24 (12.4 R24)                 | 6.5-16                                   | X                               |    |   |    |    |     |            |
| 340/85 R24 (13.6 R24)                 | 6.5-16                                   | X                               |    |   |    |    |     |            |
| 360/70 R28                            | 280/70 R16                               | X                               |    |   |    |    |     |            |
| 380/70 R24                            | 280/70 R18                               |                                 |    | X | X  | X  | X   | X          |
| 380/70 R24                            | 280/70 R16                               |                                 |    | X |    | X  | X   | X          |
| 380/70 R28                            | 280/70 R20                               |                                 |    | X | X  |    |     |            |
| 420/70 R24                            | 280/70 R18                               |                                 |    | X |    |    |     |            |
| 420/70 R24                            | 280/70-R20                               |                                 |    | X | X  |    |     |            |
| 420/70-R28                            | 320/70 R20                               |                                 |    | X | X  |    |     |            |
| 420/70 R28                            | 300/70 R20                               |                                 |    | X | X  |    |     |            |
| 480/65 R28                            | 320/70 R20                               |                                 |    | X | X  |    |     |            |
| 600/55-22.5                           | 400/60-15.5                              |                                 |    | X |    |    |     |            |
| 550/60-22.5                           | 400/60-15.5                              |                                 |    | X |    |    |     |            |
| 600/55-26.5                           | 500/55-17                                |                                 |    | X | X* |    |     |            |
| 360/70 R20                            | 240/70 R16                               |                                 |    |   |    | X  | X   | X          |
| 360/70 R24                            | 280/70-R16                               |                                 |    |   |    | X  | X   | X          |
| 380/70 R20                            | 260/70-R16                               |                                 |    |   |    | X  | X   | X          |
| 440/65 R24                            | 280/70 R18                               |                                 |    |   |    | X  | X   | X          |

\* Accoppiamento disponibile solo con assale anteriore FF 1460 mm./ *Combination available only with front axle FF 1460 mm*

## 5.34 BARRA OSCILLANTE

**ATTENZIONE:** per un utilizzo su strade pubbliche la barra oscillante deve essere bloccata in posizione centrale.

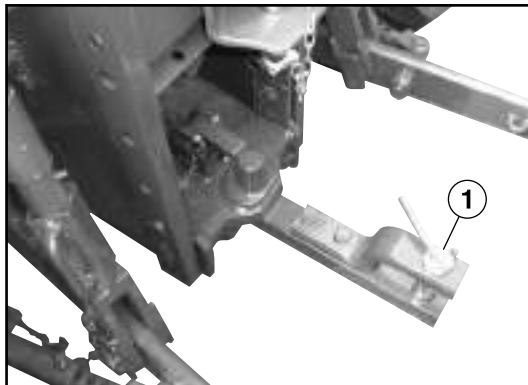

Il trattore è dotato di una barra di traino (1) che può ammettere un carico verticale. Per fruire della massima trazione ed efficienza, la barra di traino deve essere disposta in centro, nella posizione corta.

I massimi carichi verticali statici e quelli ammessi sulla barra di traino sono riportati nella tabella seguente.

## 5.34 DRAWBAR

**CAUTION:** Drawbar must be locked to central position for use on public roads.

The tractor features a drawbar (1) that can stand a vertical load. To exploit maximum traction and efficiency, the drawbar must be set at the centre, in the short position.

Maximum static vertical loads and drawbar allowed load are indicated below.

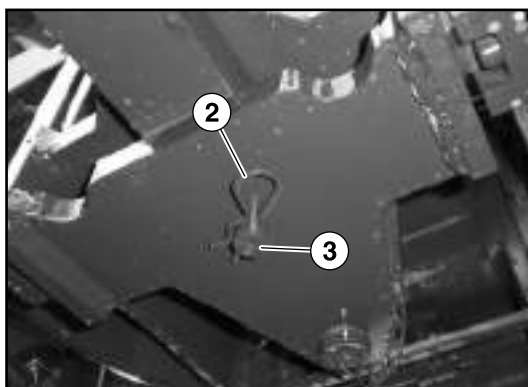

La corsa della barra oscillante (1) può essere spostata sul lato destro, sul lato sinistro oppure completamente aperta.

Per regolare la barra oscillante (1) nella posizione desiderata:

- togliere la spina (2).
- togliere il perno (3).

Posizionare la barra oscillante (1) nella posizione desiderata:

- inserire il perno (3).
- inserire la spina (2).

Per lasciare la barra oscillante (1) libera:

- togliere la spina (2).
- Togliere il perno (3).

Drawbar (1) travel can be shifted to the right-hand side, left-hand side or fully open.

To set drawbar (1) to the desired position:

- remove clip (2).
- remove shaft (3).

Set drawbar (1) to the desired position:

- fit shaft (3).
- fit clip (2).

To leave drawbar (1) free to move:

- remove clip (2).
- remove shaft (3).



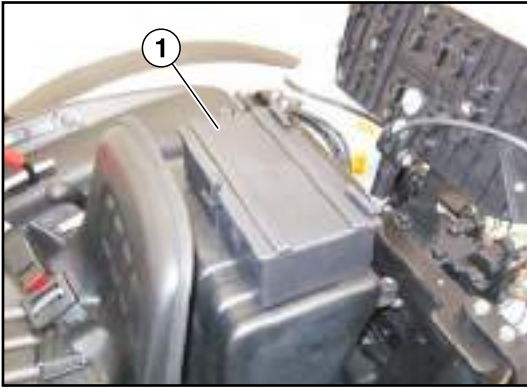

AGAC\_0513

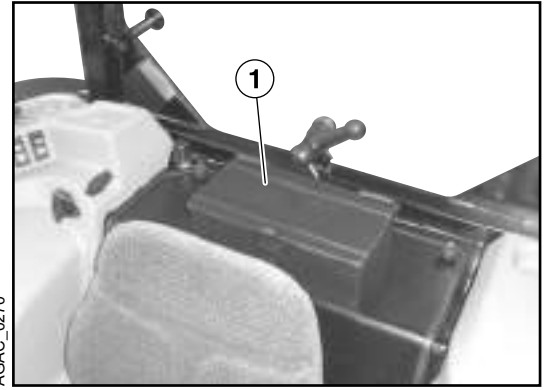

AGAC\_0270



AGRCCA\_000360

Conservare il perno e la spina nella cassetta degli utensili (1) se non utilizzati.

**AVVISO:** la barra di traino deve essere regolata in modo corretto per permettere di trainare l'attrezzo.

*Keep shaft and clip in the tool box (1) if you do not use them.*

**WARNING:** *The drawbar must be correctly set to allow towing of implement.*

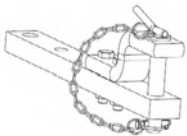
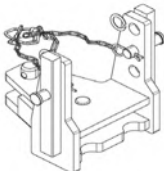
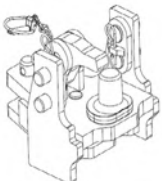
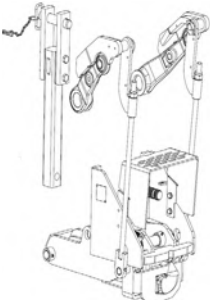
| CAPACITÀ DI CARICO MASSIMO DELLA BARRA OSCILLANTE / ROCKSHAFT MAXIMUM LOADING CAPACITY |  |  |  |  |
|--|--|--|--|--|
| IMMAGINI /<br>PICTURES   | TIPO / TYPE  | CARICO VERTICALE<br>AMMISSIBILE<br>AL PUNTO DI<br>AGGANCIAMENTO <sup>(1)</sup> /<br>ALLOWED VERTICAL<br>LOAD ON THE<br>COUPLING POINT <sup>(1)</sup><br>(kg) | CARICO<br>VERTICALE<br>AMMISSIBILE<br><sup>(1)</sup> / ALLOWED<br>VERTICAL LOAD<br><sup>(1)</sup> (kN) | CARICO<br>MASSIMO<br>RIMORCHIABILE<br><sup>(2)(3)</sup> / MAX.<br>TOWABLE LOAD<br><sup>(2)(3)</sup> (kg) |
|        | Drawbar CBM<br>X002BT/xx Category x                | 0  | -  | 6000   |
|       | Tractor drawbar CBM<br>GTB 30003 Category (2)      | 736  | 35   | -  |
|      | Pin (piton) type mechanical<br>coupling CBM GTP001 | 2000   | -  | 2000   |
|      | Towing hook CBM<br>GTU001 Pick-up hitch            | 3000   | 88.1   | -  |
|  | Tractor drawbar CBM<br>GTB 30020 Category (2)      | 1200   | 40   | -  |

(1) Tenere in considerazione la capacità di carico dei pneumatici.

(2) Rispettare le normative locali. I valori riportati nella tabella possono essere limitati dal traffico di ciascun paese.

(3) I valori riportati in questa tabella possono essere limitati dalla massima massa rimorchiabile ammessa del trattore.

(1) Consider the tyres loading capacity.

(2) Comply with local regulations. The values in the chart could be limited by traffic regulations applicable in the country of use.

(3) The values in the chart could be limited by tractor maximum towable weight.

### 5.35 REGOLAZIONE IN ALTEZZA DELLA BARRA OSCILLANTE

### 5.35 ADJUSTING DRAWBAR HEIGHT

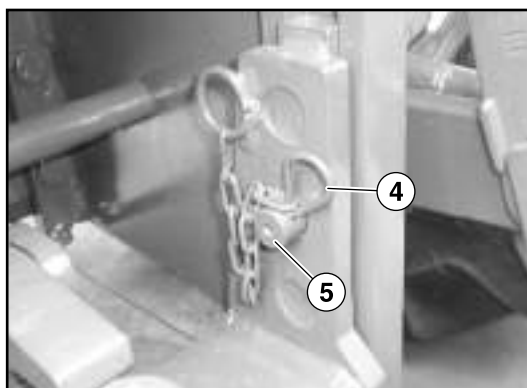

Per regolare in altezza la barra oscillante procedere come segue:

- Rimuovere la spina (4) da entrambi i lati.
- Sostenere in sicurezza il supporto della barra oscillante e rimuovere il perno (5) da entrambi i lati.

Regolare l'attacco nella posizione richiesta, reinstallare i perni laterali (5), rimuovere il sostegno di sicurezza e installare le spine di bloccaggio (4) da entrambi i lati.

Set drawbar height a follows:

- Remove clip (4) on either side.
- Safely support drawbar mount and remove shaft (5) on either side.

Set hitch to required position, reinstall side pins (5), remove the security support and install locking clips (4) on both sides.

### 5.36 GANCI DI TRAINO

### 5.36 HITCHES

**ATTENZIONE:** rispettare capacità di carico massima dell'attacco del trattore.

**CAUTION:** Comply with the maximum loading capacity allowed by tractor hitch.

Varie configurazioni conformi alle norme europee CE, CUNA C o D2, sono disponibili come opzioni.

Various configurations complying with the European standards CE, CUNA C or D2, are available as options.

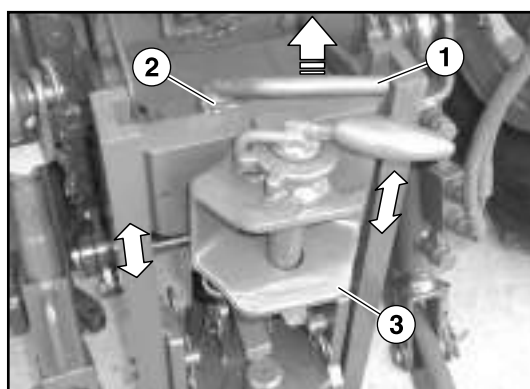

✓ **Regolazione dell'altezza del gancio di traino per modello scorrevole.**

Per regolare il gancio di traino in altezza procedere come segue:

- Premere il pulsante (2) e tirare la leva (1)
- Far scorrere il gancio di traino (3) fino alla posizione desiderata.
- Rilasciare la leva (1)

✓ **Adjusting hitch height for sliding model.**

Set hitch height a follows:

- Press button (2) and pull lever (1)
- Let hitch (3) slide to desired position.
- Release lever (1)

**IMPORTANTE:** prima di rilasciare la leva (1), assicurarsi che entrambi i perni di sicurezza siano completamente dentro i fori.

**IMPORTANT:** Before releasing lever (1), ensure that both safety pins are fully engaged in their holes.

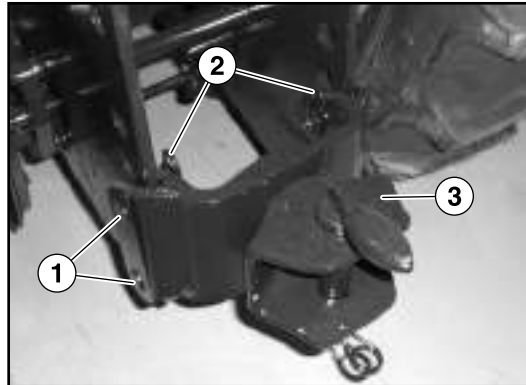

✓ **Regolazione dell'altezza del gancio di traino per modello a fori.**

Per regolare il gancio di traino in altezza procedere come segue:

- Rimuovere le spine (2)
- Rimuovere i perni di bloccaggio (1)
- Far scorrere il gancio di traino (3) fino alla posizione desiderata.
- Inserire i perni di bloccaggio (1)
- Inserire le spine (2)

I massimi carichi verticali statici e quelli ammessi sui ganci di traino sono riportati nella tabella seguente.

✓ **Adjusting hitch height for slotted model.**

Set hitch height as follows:

- Remove clips (2)
- Remove locking pins (1)
- Let hitch (3) slide to desired position.
- Fit locking pins (1)
- Fit clips (2)

Maximum static vertical loads and hitch allowed load are indicated below.

**5.37 CAPACITÀ DI CARICO MASSIMO DEI GANCI DI TRAINO**

**5.37 HITCH MAXIMUM LOADING CAPACITY**

| CAPACITÀ DI CARICO MASSIMO DEI GANCI DI TRAINO / HITCH MAXIMUM LOADING CAPACITY |  |   |   |   |
|---|--|---|---|---|
| IMMAGINI / PICTURES   | TIPO / TYPE  | CARICO VERTICALE AMMISSIBILE AL PUNTO DI AGGANCIAMENTO <sup>(1)</sup> / ALLOWED VERTICAL LOAD ON THE COUPLING POINT <sup>(1)</sup> (kg) | CARICO VERTICALE AMMISSIBILE <sup>(1)</sup> / ALLOWED VERTICAL LOAD <sup>(1)</sup> (kN) | CARICO MASSIMO RIMORCHIABILE <sup>(2)(3)</sup> / MAX. TOWABLE LOAD <sup>(2)(3)</sup> (kg) |
|   | Clevis type mechanical coupling CBM GTF30023           | 1500  | 43,5  | -   |
|   | No-swivel clevis coupling CBM X 244 SL-E/xx Category x | 1500  | -   | 6000  |

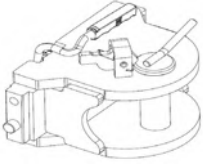
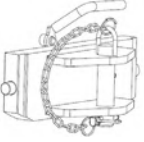
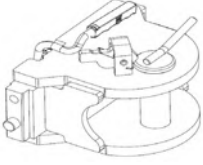
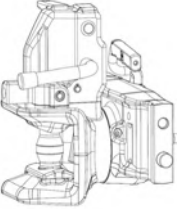
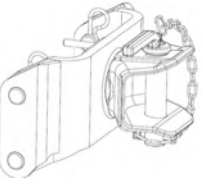
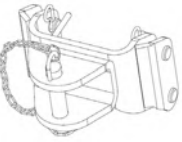
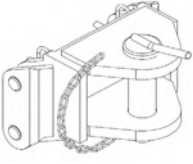
| <b>CAPACITÀ DI CARICO MASSIMO DEI GANCI DI TRAINO / HITCH MAXIMUM LOADING CAPACITY</b> |  |  |  |  |
|--|--|--|--|--|
| <b>IMMAGINI / PICTURES</b>   | <b>TIPO / TYPE</b>   | <b>CARICO VERTICALE AMMISSIBILE AL PUNTO DI AGGANCIO<sup>(1)</sup> / ALLOWED VERTICAL LOAD ON THE COUPLING POINT <sup>(1)</sup> (kg)</b> | <b>CARICO VERTICALE AMMISSIBILE <sup>(1)</sup> / ALLOWED VERTICAL LOAD <sup>(1)</sup> (kN)</b> | <b>CARICO MASSIMO RIMORCHIABILE <sup>(2)(3)</sup> / MAX. TOWABLE LOAD <sup>(2)(3)</sup> (kg)</b> |
|        | No-swivel clevis coupling<br>CBM<br>Y 244 SL-E/xx Category y | 2000   | -  | 14000  |
|       | No-swivel clevis coupling<br>CBM<br>X 314 SL-E/xx Category x | 1500   | -  | 6000   |
|       | No-swivel clevis coupling<br>CBM<br>Y 314 SL-E/xx Category y | 2000   | -  | 14000  |
|     | Clevis type mechanical<br>coupling CBM GTF30014              | 2000   | 96.4   | -  |
|      | Clevis type mechanical<br>coupling CBM GTF30031              | 1350   | 40   | -  |
|     | No-swivel clevis coupling<br>CBM X 212 F/xx Category x       | 1500   | -  | 6000   |
|     | No-swivel clevis coupling<br>CBM X 212 F/xx Category y       | 2000   | -  | 14000  |

(1) Tenere in considerazione la capacità di carico dei pneumatici.

(2) Rispettare le normative locali. I valori riportati nella tabella possono essere limitati dal regolamento di ciascun paese.

(3) I valori riportati in questa tabella possono essere limitati dalla massima massa rimorchiabile ammessa del trattore.

(1) Consider the tyres loading capacity.

(2) Comply with local regulations. The values in the chart could be limited by regulations applicable in the country of use.

(3) The values in the chart could be limited by tractor maximum towable weight.

**5.38 COMPONENTI DELL'ATTACCO A TRE PUNTI**

Versione con cabina

**5.38 THREE-POINT HITCH COMPONENTS**

Cab version

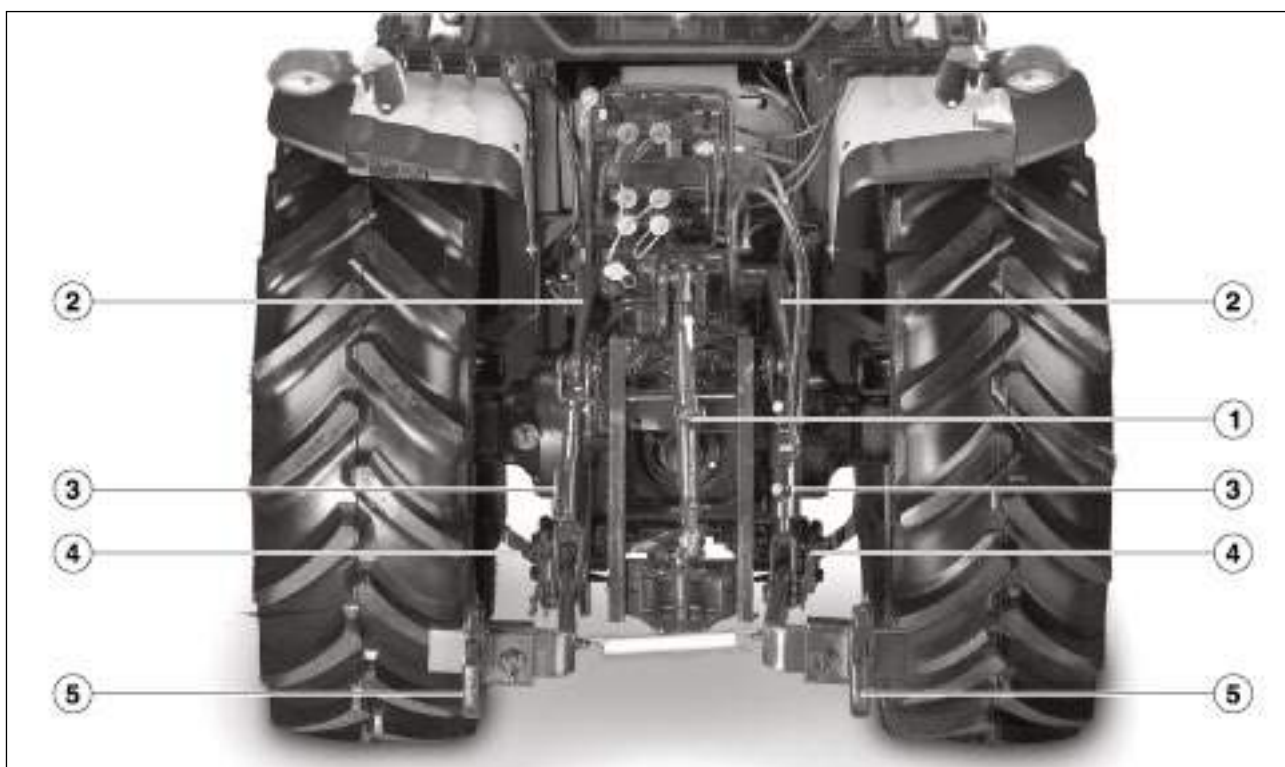

- 1. Tirante terzo punto
- 2. Bracci di sollevamento
- 3. Tiranti di sollevamento
- 4. Stabilizzatori
- 5. Parallele

- 1. Third-point hitch pull rod
- 2. Lifting arms
- 3. Lifting links
- 4. Stabilisers
- 5. Draft links

Versione con roll bar

Roll bar version

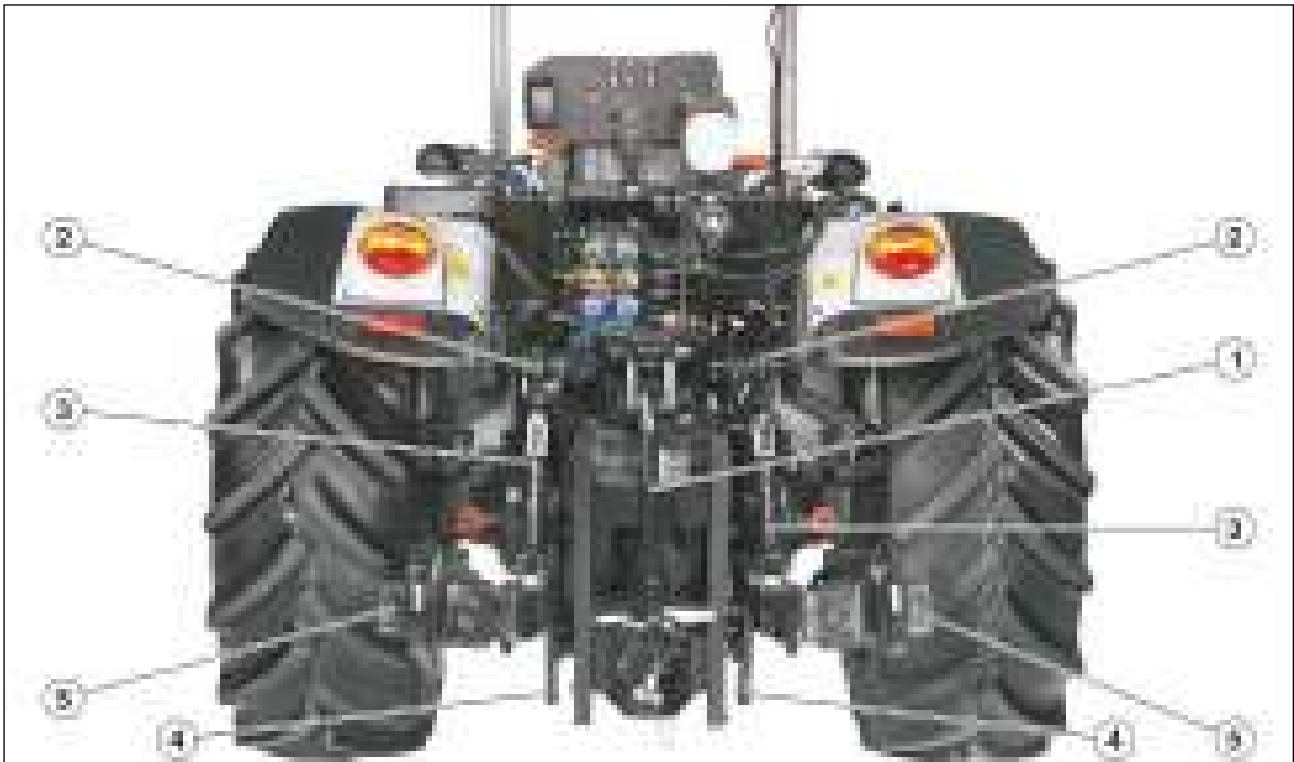

AGAC\_0550

- 1. Tirante terzo punto
- 2. Bracci di sollevamento
- 3. Tiranti di sollevamento
- 4. Stabilizzatori
- 5. Parallele

- 1. *Third-point hitch pull rod*
- 2. *Lifting arms*
- 3. *Lifting links*
- 4. *Stabilisers*
- 5. *Draft links*

AGRCCA\_000361

Versione cabina Low Profile

Low Profile cab version



AGRCCA\_000362

1. Tirante terzo punto
2. Bracci di sollevamento
3. Tiranti di sollevamento
4. Stabilizzatori
5. Parallele

1. Third-point hitch pull rod
2. Lifting arms
3. Lifting links
4. Stabilisers
5. Draft links

Il sistema di attacco a tre punti permette il controllo della posizione e del traino di attrezzi per la lavorazione della terra. Questo ancoraggio è stato realizzato nel rispetto dei requisiti della categoria II, convertibile in categoria I.

The three-point hitch system allows control of position and towing of implements for soil cultivation. This anchor point was designed to meet category II requirements, and is convertible into category I.

**ATTENZIONE:** verificare che nessuno sia in zona di pericolo tra il trattore e l'attrezzo collegato.

**CAUTION:** Ensure nobody is standing in the dangerous area between tractor and connected tool.

**ATTENZIONE:** prima di qualsiasi spostamento, per i dispositivi dotati di un sistema di frenata, controllare che il sistema frenante sia operativo.

**CAUTION:** Before any movement, for devices equipped with a braking system, check that braking system is efficient.

**ATTENZIONE:** collegare correttamente i raccordi idraulici, i collegamenti elettrici e pneumatici tra il trattore e l'attrezzo collegato.

**CAUTION:** Correctly connect the hydraulic fittings, electric and pneumatic connections across tractor and connected implement.

**ATTENZIONE:** osservare la massima capacità di carico dell'attacco del trattore.

**CAUTION:** Comply with the maximum loading capacity allowed by tractor hitch.

**ATTENZIONE:** non effettuare alcun lavoro di saldatura, taglio, foratura o levigatura sui dispositivi di attacco. Sostituire i pezzi usurati o danneggiati.

**CAUTION:** Do not perform any welding, cutting, drilling or honing job on hitch devices. Change any worn or damaged parts.



### Livellamento dell'attacco



**ATTENZIONE:** attenersi alle dimensioni specificate.

La lunghezza del terzo punto può essere regolata per dare all'attrezzo un'angolazione adeguata rispetto al livello del suolo. Accorciando la barra superiore aumenta l'angolo con il terreno, mentre allungandola diminuisce.

Di norma, con le barre inferiori in posizione orizzontale, la parte posteriore della barra superiore dovrebbe inclinarsi verso l'alto. Il fissaggio del terzo punto sul trattore può essere eseguito in tre punti diversi.

### Levelling hitch



**CAUTION:** comply with specified dimensions.

*Adjusting implement tilt angle with respect to the ground is accomplished by adjusting the length of the third-point. Shorten the upper link to increase tilt angle, or lengthen it to decrease it.*

*Usually, with bottom links in horizontal position, the upper link rear end should tilt upward. The fixing of the third point on the tractor can be performed in three different positions.*

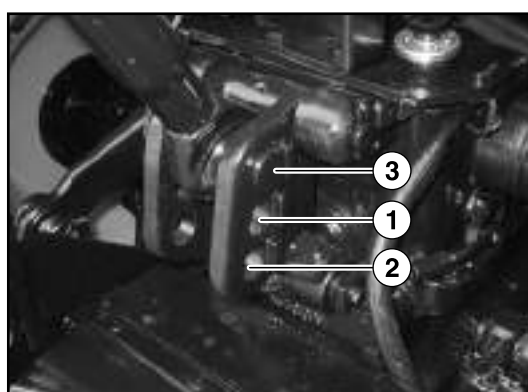

#### **Spostare l'attrezzatura del terzo punto sui fori (1) o (3) se:**

- L'attività del sollevatore è eccessiva od irregolare durante il comando dello sforzo.
- La parte posteriore dell'attrezzatura si alza troppo quando viene sollevata. La posizione più bassa offre la massima altezza di sollevamento ma una forza minore, ed è consigliata quando si lavora con l'aratro.
- La gamma della leva di comando sforzo è troppo ridotta.

#### **Spostare l'attrezzatura del terzo punto sui fori (1) o (2) se:**

- Il sollevatore reagisce ai comandi dello sforzo in modo insoddisfacente ed il regime motore scende eccessivamente prima del sollevamento dell'attrezzatura.
- La parte posteriore dell'attrezzatura si abbassa o viene trascinata al suolo quando l'attrezzatura viene sollevata.

Abbassare l'attrezzatura per togliere il peso dall'attacco.

#### **Move 3rd point implement onto holes (1) or (3) if:**

- *Lift activity is excessive or erratic with draft control.*
- *Implement rear end raises too much when being lifted. The lowest position offers maximum lifting height but a smaller force, and is recommended when working with a plough.*
- *Set draft control lever range is too small.*

#### **Move 3rd point implement onto holes (1) or (2) if:**

- *The lift unsatisfactorily responds to draft controls and engine rpm drops too much before lifting the equipment.*
- *Equipment rear end lowers or is dragged on the ground when equipment is lifted.*

*Lower equipment down to remove weight from hitch.*

### Regolazione del terzo punto



- Regolare il terzo punto per livellare l'attrezzo dalla parte anteriore a quella posteriore.
- Sbloccare il perno di bloccaggio (1).
- Allentare la ghiera (2).
- Ruotare il corpo della barra superiore in senso orario (3) per allungare la barra o in senso antiorario (4) per accorciarla.

**IMPORTANTE:** l'interasse del terzo punto (x) non deve superare gli 830 mm (32.67 in), nella versione lunga e gli 639 mm (25.16 in) nella versione corta.

**IMPORTANTE:** attenersi alle dimensioni specificate. La filettatura del canotto potrebbe danneggiarsi.

Terminate le regolazioni, serrare la ghiera (2). Riposizionare e chiudere il perno di bloccaggio (1) se il tirante non è in uso.

### Regolazione del tirante verticale meccanico

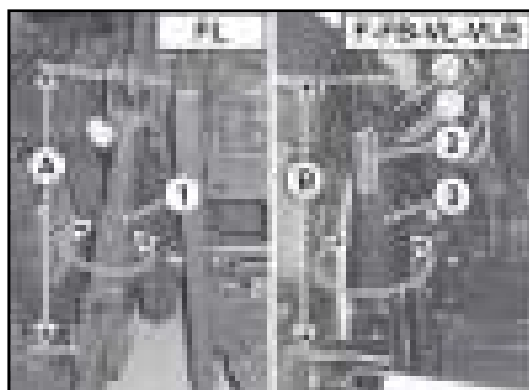

#### ✓ Modelli FB e VLB e F e VL

Regolare il tirante destro o sinistro per ottenere il livellamento dall'attrezzo da lato a lato: sollevare la maniglia (2) e ruotare l'asta (3) in senso orario per sollevare la barra di traino, sollevare e ruotare in senso antiorario per abbassare la stessa.

La lunghezza (A) delle barre deve essere mantenuta entro i seguenti limiti:

**min 420 mm (16.53 in) /Max 550 mm (21.65 in)**

### Adjusting the third point

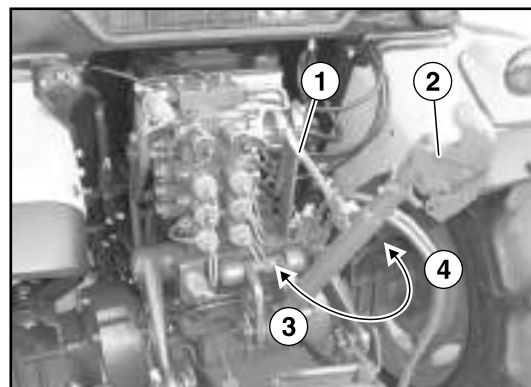

- Adjust the third point to level implement front-to-rear.
- Unlock locking pin (1).
- Slacken ring nut (2).
- Turn upper link clockwise (3) to lengthen link or counter clockwise (4) to shorten it.

**IMPORTANT:** Centre distance (x) shall not exceed 830 mm (32.67 in).

**IMPORTANT:** Comply with specified dimensions. Sleeve thread could get damaged.

Once adjustment is completed, tighten ring nut (2). Reposition and tighten locking pin (1) if link is not in use.

### Adjusting the vertical mechanical pull rod

#### ✓ F and VL and FB and VLB models

Adjust right or left link rods to level implement side-to-side: lift handle (2) and turn rod (3) clockwise to lift drawbar; lift and turn counter clockwise to lower it.

Rods length (A) shall be set within the following limits:  
**min. 420 mm (16.53 in) /max. 550 mm (21.65 in) - Models V**

✓ **Modelli FL**

Regolare il tirante destro o sinistro per ottenere il livellamento dall'attrezzo da lato a lato: sollevare e ruotare la maniglia (1) per regolare il tirante. Dopo la regolazione, abbassare la maniglia (1) sul corpo inferiore per evitare variazioni della regolazione durante il lavoro.

La lunghezza (A) dei tiranti deve essere mantenuta entro i limiti seguenti:

**min 484 mm (19.05 in) / Max 654 mm (25.75 in).**

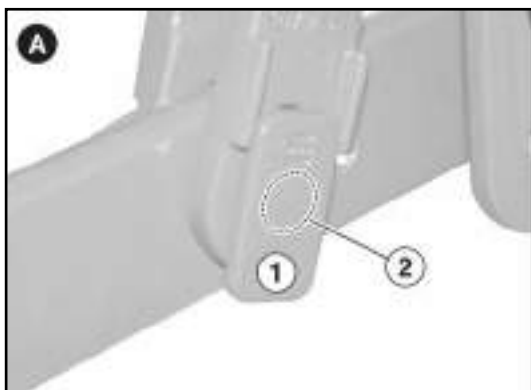

La rotazione del perno (1) inoltre consente di selezionare una posizione flottante del tirante (immagine A) oppure una posizione fissa (immagine B).

✓ **FL Models**

Adjust right or left link to level implement side-to-side: lift and turn handle (1) to adjust link. Once adjusted, set handle (1) down on lower body to avoid setting changes while working.

Link length (A) shall be set within the following limits:

**min. 435 mm (17.12 in) / max. 539 mm (21.22 in).**



Shaft (1) rotation also allows to select a float position (picture A) or a fixed position (picture B).

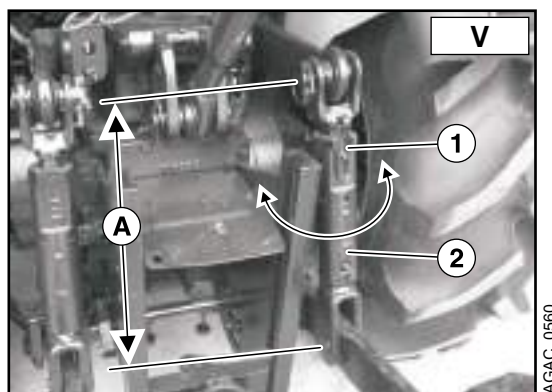

✓ **Modelli V**

Regolare il tirante destro o sinistro per ottenere il livellamento dall'attrezzo da lato a lato: sollevare la maniglia (1) e ruotare l'asta (2) in senso orario per sollevare la barra di traino, sollevare e ruotare in senso antiorario per abbassare la stessa.

La lunghezza (A) delle barre deve essere mantenuta entro i seguenti limiti:

**min 430 mm (16.92 in) / Max 560 mm (22.04 in)**

✓ **V Models**

Adjust right or left link rods to level implement side-to-side: lift handle (1) and turn rod (2) clockwise to lift drawbar; lift and turn counter clockwise to lower it.

Rods length (A) shall be set within the following limits:

**min 430 mm (16.92 in) / Max 560 mm (22.04 in)**

**Regolazione del tirante verticale idraulico:**

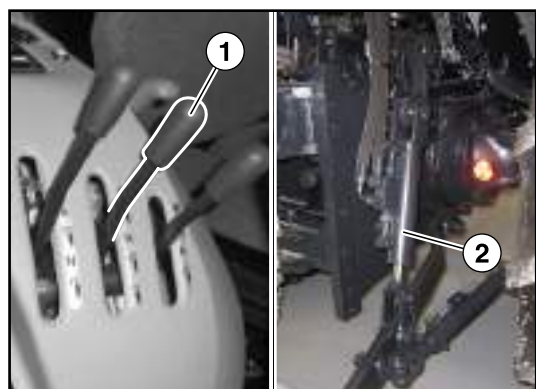

Il tirante verticale idraulico (2) è di norma collegato alle prese idrauliche del distributore montato in posizione 2 (vedere **5.41 - USO DEI COMANDI DEI DISTRIBUTORI AUSILIARI**), ed è azionato dalla leva di comando (1).

- 1) leva di comando
- 2) tirante verticale idraulico

**Adjusting the hydraulic vertical pull rod:**



The hydraulic vertical pull rod (2) is usually connected to hydraulic outputs of the distributor installed in position 2 (see **5.41 - USING THE HYDRAULIC LIFT**) is operated by the control lever (1).

- 1) control lever
- 2) hydraulic vertical pull rod



Nel caso il trattore sia dotato di applicazione per la regolazione elettroidraulica dell'attacco a tre punti il tirante idraulico è azionato tramite il pulsante (3).

If tractor is equipped with an application for three-point hitch electrohydraulic adjustment, the hydraulic pull rod is controlled by switch (3).

La corsa del tirante idraulico, relativa al modello indicato è riportata nella tabella sotto:

Hydraulic pull rod travel ranges, relative the model indicated, is shown in the table below:

| CORSO TIRANTE VERTICALE IDRAULICO / HYDRAULIC PULL ROD TRAVEL RANGE |                               |       |                                |       |
|---|-------------------------------|-------|--------------------------------|-------|
| MODELLO TRATTORE / TRACTOR MODEL                                    | CORSO MINIMA / MINIMUM STROKE |       | CORSO MASSIMA / MAXIMUM STROKE |       |
|   | (mm)                          | (in)  | (mm)                           | (in)  |
| V   | 427                           | 16.81 | 542                            | 21.34 |
| VL - F - FB - VLB CAB LP  | 435                           | 17.13 | 550                            | 21.65 |
| FL  | 465                           | 18.31 | 635                            | 25.00 |

**Regolazione dello stabilizzatore meccanico:**

Gli stabilizzatori hanno la funzione di limitare il movimento laterale dell'attrezzatura limitando l'oscillazione orizzontale delle barre inferiori. Gli stabilizzatori devono essere regolati eliminando il gioco quando si trasportano le attrezzature e si utilizzano attrezzi che richiedono un comando.

✓ **Regolazione modelli V-VL-FB-VLB-F:**

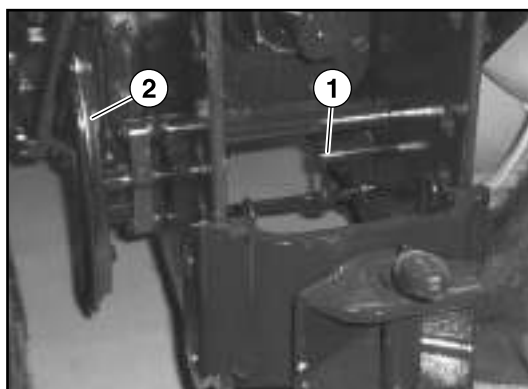

Agire sulle viti (1) per regolare la posizione degli stabilizzatori (2).

**Adjusting the mechanical stabilisers:**

Stabilisers limit equipment side shifting hence limiting horizontal slewing of the lower links. Stabilisers shall be adjusted by eliminating any clearance when carrying equipment and using implements requiring a control.

✓ **Adjustment for V-VL-FB-VLB-F models:**

Work screws (1) to adjust stabilisers (2) position.

✓ **Regolazione modelli F-FL:**



La lunghezza degli stabilizzatori può essere regolata variando la posizione delle spine (1) e (2).

**IMPORTANTE:** gli stabilizzatori troppo stretti possono impedire la discesa del sollevatore o rendere inefficace il controllo dello sforzo.

**IMPORTANTE:** la carreggiata più stretta può essere ottenuta con l'utilizzo di distanziali L=18mm e viti M16X1,5X100, ed eliminando gli stabilizzatori telescopici, rendendo così inutilizzabile l'attacco a 3 punti

✓ **Adjustment for F-FL models:**

Stabilisers length could be adjusted by varying the position of retainers (1) and (2).

**IMPORTANT:** too narrow stabilisers could hinder lift lowering or make draft control inefficient.

**IMPORTANT:** The narrowest tread settings could be achieved with spacers L=18mm and screws M16X1,5X100, and removing the stabilizers, thus making tree-point hitch unusable

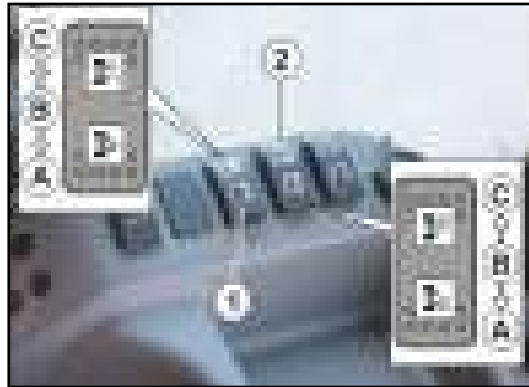
**Regolazione dello stabilizzatore di tipo idraulico:****Adjusting the hydraulic stabilisers:**

La regolazione idraulica degli stabilizzatori avviene tramite i pulsanti (1) e (2) situati sul lato destro del conducente.

Il pulsante (1) permette le seguenti regolazioni:

- A) = Limitazione del gioco degli stabilizzatori
- B) = Posizione di neutro
- C) = Attacco libero

Il pulsante (2) permette le seguenti regolazioni:

- A) = Spostamento dell'attacco verso sinistra
- B) = Posizione di neutro
- C) = Spostamento dell'attacco verso destra

**Nota : Posizionare il pulsante (2) in posizione di neutro se l'attacco non è utilizzato.**

*Hydraulic adjustment of stabilisers is performed by means of switches (1) and (2) on driver right-hand side.*

*Switch (1) controls the following:*

- A) = Stabilisers clearance limit*
- B) = Neutral position*
- C) = Hitch free*

*Switch (2) controls the following:*

- A) = Hitch shift to the left*
- B) = Neutral position*
- C) = Hitch shift to the right*

**Note: Set switch (2) to neutral position if hitch is not in use.**

### 5.39 PARALLELE AD ATTACCO RAPIDO (TIPO A GANCIO)

**ATTENZIONE:** dopo ogni operazione di attacco, controllare che i ganci di tipo automatico siano bloccati in modo sicuro.

**ATTENZIONE:** se vengono collegate delle attrezzature con carichi asimmetrici (es. l'apparato falciante montato lateralmente) o se si guida in aree con presenza di cespugli alti e alberi (es. se si lavora in un bosco), le parallele devono essere bloccate per evitare aperture involontarie.

Queste parallele sono state studiate per le attrezzature di categoria I, IN e categoria II. Le attrezzature possono essere collegate o scollegate dalle parallele senza che l'operatore debba abbandonare il posto di guida.

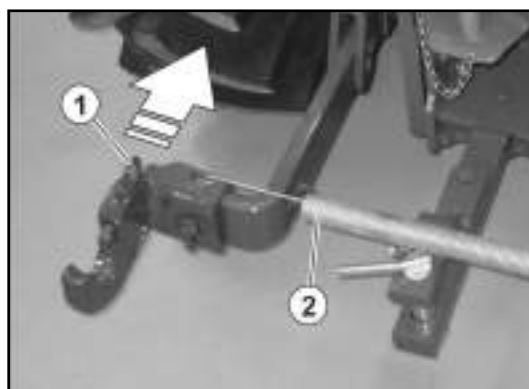

Per il collegamento dell'attrezzo procedere come segue:

- Rimuovere la barra elastica di regolazione (2) – (se presente)
- Sbloccare il gancio tirando la leva (1).
- Con le parallele abbassate, arretrare con il trattore fino a portare i ganci sotto gli spinotti di attacco dell'attrezzatura.
- Sollevare le barre fino a che le estremità a gancio si innestano nelle sfere e si bloccano in posizione.
- Regolare il terzo punto alla lunghezza richiesta e fissarlo al punto superiore di attacco del montante dell'attrezzatura.

**IMPORTANTE:** accertarsi che l'attrezzatura sia bloccata correttamente nei ganci di attacco.

Per scollegare l'attrezzo eseguire le procedure di collegamento in senso inverso.

### 5.39 QUICK ATTACH DRAFT LINKS (HOOK-TYPE)

**CAUTION:** After hook-up, ensure that the automatic hooks are securely locked.

**CAUTION:** Draft links shall be locked to avoid accidental opening if equipment with asymmetric load is attached (e.g. side-mounted mower) or if driving in areas with tall bushes and trees (e.g. when working in a wood).

These draft links are designed for equipment belonging to category I, IN and category II. Equipment can be attached or detached from draft links with no need for the driver to quit the driving position.

Connect equipment as follows:

- Remove the elastic adjuster bar (2) (if any)
- Pull lever (1) to release the hook.
- With draft links down, drive tractor rearward until hooks are under the equipment couplers.
- Lift links until hooked ends engage in the balls and lock in place.
- Adjust third point to required length and fasten to the equipment frame upper mounting point.

**IMPORTANT:** Ensure that equipment is correctly locked to hooks.

To disconnect the tool, carry out the connection procedure in reverse.

**Bloccaggio dei ganci automatici**

**Locking the automatic hooks**



AGRCCA\_000370

**IMPORTANTE:** in condizioni particolari di lavoro, i ganci automatici possono essere bloccati in posizione con l'inserimento di una vite (3).

**IMPORTANT:** Under special working conditions, the automatic hooks could be locked in place by means of a screw (3).



5.40 USO DEL SOLLEVATORE IDRAULICO



AGRCCA\_000371

Il comando del sollevatore è azionato da due leve, la leva (1) comanda la posizione e la leva (2) comanda lo sforzo e sono situate sul lato destro del posto guida.



AGRCCA\_000374

**ATTENZIONE:** per evitare l'abbassamento involontario dell'attrezzatura durante il trasporto, usare il fermo per bloccare la leva (1). Durante il trasporto e quando il sollevatore non viene usato, spingere completamente in avanti la leva di comando sforzo (2).

La leva di comando della posizione (1) porta verso l'alto l'attacco a tre punti quando viene tirata all'indietro, mentre lo abbassa se spinta in avanti. La leva di comando sforzo (2) comanda la posizione dell'attacco a tre punti rispetto ai carichi di sforzo.

5.40 USING THE HYDRAULIC LIFT



AGRCCA\_000373

*Lift position is controlled by two levers, the one controlling position (1) and the draft control one (2) located on the right-hand side of the driver station.*



AGRCCA\_000375

**CAUTION:** *To prevent accidental lowering of the equipment during transport, use latch to lock lever (1). During transport and when lift is not used, push draft control lever (2) fully forward.*

*Pull back the position control lever (1) to raise the three-point hitch, or push it forward to lower it. The draft control lever (2) controls three-point hitch position compared to draft loads.*

### Regolazione della velocità di discesa dell'attacco a tre punti

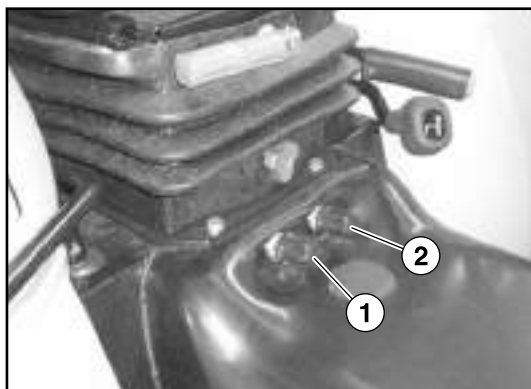

**ATTENZIONE:** una velocità di discesa eccessiva può provocare danni a cose o persone. L'abbassamento completo dell'attrezzo dovrebbe richiedere almeno 2 secondi.

L'attacco a tre punti scende più rapidamente se vi è collegato un attrezzo pesante. Regolare la velocità di discesa in modo che sia abbastanza lenta da avvenire in condizioni di sicurezza e da evitare danni all'attrezzo. Ruotare la vite di regolazione (2) della velocità di discesa dell'attacco a tre punti in senso orario al fine di rallentare la discesa dello stesso; la rotazione completa fino all'arresto blocca l'attacco a tre punti (ad es. per il trasporto). Ruotare in senso antiorario per incrementare la velocità di discesa.

### Regolazione della sensibilità dell'attacco a tre punti

Ruotare la vite di regolazione (1) della sensibilità dell'attacco a tre punti in senso orario per aumentare la sensibilità del sistema dell'attacco a tre punti. Ruotare in senso antiorario per ridurre la sensibilità. Questa regolazione è aggiuntiva rispetto al diverso posizionamento della barra superiore. In alcuni casi specifici, l'elevata sensibilità delle impostazioni dell'attacco a tre punti può provocare vibrazioni. Per eliminare le vibrazioni, ruotare la vite (1) progressivamente in senso antiorario.

### Adjusting the speed for three-point hitch lowering

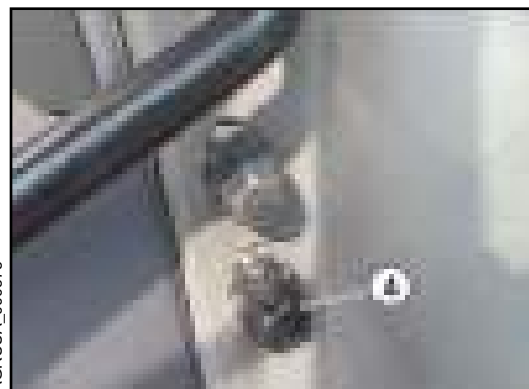

**CAUTION:** An excessive lowering speed could lead to damage or injury. Implement complete lowering should require at least 2 seconds.

The three-point hitch moves down more quickly when connected to a heavy implement. Adjust lowering speed so that it is slow enough to guarantee safety and avoid damaging the implement.

Turn three-point hitch lowering speed adjuster screw (2) clockwise to slow down; fully turning screw locks the three-point hitch (e.g. for transport). Turn counter clockwise to increase lowering speed.

### Adjusting the three-point hitch sensitivity

Turn three-point hitch sensitivity adjuster screw (1) clockwise to increase system sensitivity. Turn counter clockwise to decrease it. This adjustment adds up to the different positioning of the upper link. In some special cases, three-point hitch high sensitivity settings could cause vibrations. To eliminate these vibrations, gradually turn screw (1) counter clockwise.

**Usò del comando di posizione del sollevatore**



**IMPORTANTE:** fare **ATTENZIONE** a non sollevare troppo l'attrezzatura in quanto potrebbe causare danni alla parte posteriore del trattore.

Il controllo di posizione del sollevatore (1) consente di posizionare il braccio di sollevamento ad una altezza fissa da terra. Ad ogni posizione della leva corrisponde una posizione dei bracci di sollevamento.

- Posizionare la leva del controllo dello sforzo (2) tutta avanti (cancellazione del controllo di sforzo).
- Utilizzare la leva del controllo della posizione del sollevatore (1) per posizionare i bracci di sollevamento all'altezza desiderata. Spostare la leva (1) in avanti per abbassare i bracci di sollevamento. Tirare la leva (1) indietro per alzare i bracci di sollevamento.

**Usò del comando di sforzo del sollevatore**



**Attrezzi montati:**

Per regolare la profondità di lavoro occorre spostare i seguenti elementi nell'ordine dato:

- Leva di comando della posizione (1) in avanti
- Leva di comando dello sforzo (2) in avanti

Avanzare con il trattore, quindi spostare la leva (2) progressivamente fino a ottenere la profondità desiderata.

**Using lift position control**



**IMPORTANT:** Be careful not to raise equipment too much since it could lead to damages to the tractor rear end.

Lift position control (1) allows you to set the lifting arm at a fixed height above ground. Every lever position corresponds to a position of the lifting arms.

- Position draft control lever (2) fully forward (no draft control).
- Use lift position control lever (1) to set lifting arms at the desired height. Shift lever (1) forward to lower the lifting arms. Pull lever (1) back to raise the lifting arms.

**Using lift draft control**



**Installed implements:**

To adjust work depth you shall move the following controls in this sequence:

- Position control lever (1) forward
- Draft control lever (2) forward

Move off with the tractor then progressively shift lever (2) until obtaining the desired depth.

**Operazioni**

Al termine del percorso portare la leva (1) indietro per sollevare l'attrezzo.

- All'inizio del percorso portare la leva (1) avanti, per riportare l'attrezzo in funzione.
- Per mantenere le stesse condizioni di funzionamento dell'attrezzo, non spostare la leva (2).

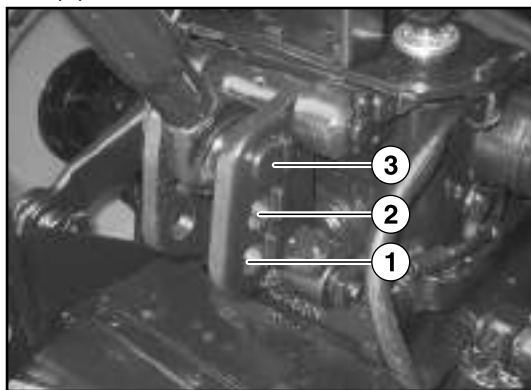

AGAC\_0113

**Operations**

At the end of the path, take lever (1) back to raise the implement.

- At the beginning of the path, take lever (1) forward to take implement back in working position.
- To maintain always the same implement operating conditions, do not move lever (2).

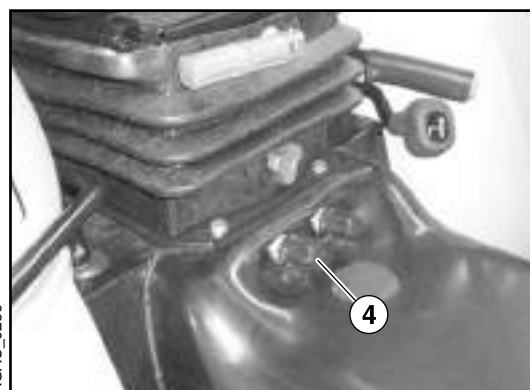

AGAC\_0286



AGRCCA\_000380

In fase di regolazione del comando del traino la manopola di regolazione è completamente aperta. Il tirante superiore a tre punti viene accoppiato al supporto in funzione della sensibilità desiderata.

- 1 - Foro inferiore: massima sensibilità
- 2 - Fori intermedi: media sensibilità
- 3 - Foro superiore: minima sensibilità.

**Spostare il tirante superiore nei fori (2) o (3) nei seguenti casi:**

- Si verificano attività di tiro o oscillazione eccessive utilizzando il comando del traino.
- La parte posteriore dell'attrezzo si alza troppo quando viene sollevata. La posizione più bassa fornisce maggiore altezza e minore forza di sollevamento, e deve essere usata quando si lavora con l'aratro.
- La gamma della leva di comando del traino è troppo esigua.

**Spostare il tirante superiore nei fori (2) o (1) nei seguenti casi:**

- La risposta dell'attacco a tre punti quando si utilizza il comando del traino è insoddisfacente e la velocità del motore cala troppo prima di sollevare l'attrezzo.

When adjusting the draft control, adjuster knob is fully open.

The three-point upper link is coupled to the support according to desired sensitivity.

- 1 - Lower hole: maximum sensitivity
- 2 - Intermediate holes: medium sensitivity
- 3 - Upper hole: minimum sensitivity.

**Shift the upper link to holes (2) or (3) when:**

- excessive oscillation or draft occur using the hitch control.
- Implement rear end raises too much when being lifted. The lowest position offers maximum lifting height but a smaller force, and is recommended when working with a plough.
- Set draft control lever range is too small.

**Shift the upper link to holes (2) or (1) when:**

- Three-point hitch response when using the draft control is unsatisfactory and engine speed drops too much before raising the implement.

- La parte posteriore dell'attrezzo si abbassa e si trascina sul terreno durante il sollevamento dell'attrezzo. Durante operazioni particolari, l'elevato livello di sensibilità del sollevamento può provocare vibrazioni. Per eliminarle gradualmente, ruotare la manopola di regolazione (4) in senso antiorario.

**Posizione flottante e comando della posizione:**



Questo comando permette di tenere l'attrezzo a una determinata altezza rispetto al trattore.

**Regolazione della posizione dell'attrezzo**

Spostare la leva (2) in avanti.

Spostare la leva (1) gradualmente indietro fino a raggiungere la posizione desiderata dell'attrezzo.

**Operazioni:**

Al termine del percorso portare la leva (1) indietro per sollevare l'attrezzo. Per riprende le operazioni, spostarla nuovamente in avanti.

**L'attrezzo segue le curve del terreno**

- In tale modalità di funzionamento, l'accoppiamento è completamente libero. L'attrezzo viene abbassato fino a terra e segue il profilo del terreno. Ciò si ottiene spostando le leve (1-2) nella posizione di massimo avanzamento.
- Per sollevare l'attrezzo usare la leva (1).

**Trasporto di attrezzi montati:**

Per trasportare un eventuale attrezzo, spostare la leva (2) in avanti e portare la leva (1) nella posizione più arretrata.

**Regolazione dell'attrito della leva di comando dell'attacco a tre punti in posizione posteriore**

**IMPORTANTE:** assicurarsi che il motore non sia in moto e che l'attacco a tre punti sia nella posizione più bassa.

- *Implement rear end moves down and drags on ground while implement is being raised. In some special cases, lift high sensitivity settings could cause vibrations. To eliminate these vibrations, gradually turn adjuster knob (4) counter clockwise.*

**Floating position and position control:**



*This control allows to keep the implement at a determined height with respect to tractor.*

**Adjustment of implement position**

*Shift lever (2) forward.*

*Gradually shift lever (1) back until reaching the implement desired position.*

**Operations:**

*At the end of the path, take lever (1) back to raise the implement. To resume the operations, shift it forward again.*

**Implement follows the ground profile**

- *In this operation mode coupling is completely free. Implement is lowered to the ground and follows ground profile. This is obtained by shifting levers (1-2) to fully forward position.*
- *Raise the implement using lever (1).*

**Carrying installed implements:**

*To carry any implement, shift lever (2) forward and take lever (1) fully back.*

**Adjusting friction of the three-point hitch control lever in back position**

**IMPORTANT:** *Ensure engine is not running and three-point hitch is in the lowest position.*

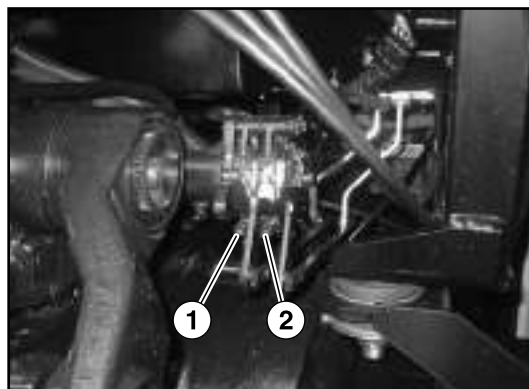

Se la leva di comando della posizione o dello sforzo dell'attacco a tre punti non rimane nella posizione impostata, serrare il bullone (1) della leva di comando del traino e/o il bullone (2) della leva di comando della posizione fino a ottenere l'attrito desiderato.

*If position or draft control levers for the three-point hitch does not stay in the set position, tighten bolt (1) of the draft control lever and/or bolt (2) of the position control lever until obtaining the desired friction.*

### Controllo remoto del sollevatore

### Lift remote control



La manopola di comando a distanza meccanico (1) fa alzare l'attacco a tre punti quando viene ruotata in senso orario e lo fa abbassare quando viene ruotata in senso antiorario.



*Mechanical remote control knob (1) lifts the three-point hitch when turned clockwise and lowers it when turned counter clockwise.*

**ATTENZIONE:** quando si aziona il comando a distanza, mantenersi a debita distanza dal raggio di sollevamento dell'attacco a tre punti. Inserire il freno di stazionamento prima di sollevare l'attrezzatura.

**CAUTION:** When using the remote control, keep clear of the three-point hitch lifting range. Engage the parking brake before lifting equipment.

| <b>CARATTERISTICHE DEL SOLLEVATORE MECCANICO / MECHANICAL LIFT FEATURES</b>  |                   |                   |                   |                   |           |            |
|--|-------------------|-------------------|-------------------|-------------------|-----------|------------|
| <b>Modelli: / Models</b>   | <b>V</b>          | <b>VL</b>         | <b>F</b>          | <b>FL</b>         | <b>FB</b> | <b>VLB</b> |
| Capacità massima del sollevamento - terminali sferici<br><i>Max lift capacity - ball ends</i> <sup>(1) (2)</sup>   | 2590 Kg (5710 lb) |                   |                   |                   |           |            |
| Capacità massima del sollevamento - terminali sferici - nella corsa<br><i>Lift capacity - ball ends - through the travel</i> <sup>(1) (2)</sup>              | 2447 Kg (5395 lb) |                   |                   |                   |           |            |
| Capacità massima del sollevamento - 610 mm<br><i>Max lift capacity - 610 mm</i> <sup>(1) (2)</sup>   | 2549 Kg (5619 lb) |                   |                   |                   |           |            |
| Capacità massima del sollevamento - 610 mm - nella corsa<br><i>Lift capacity - 610 mm - through the travel</i> <sup>(1) (2)</sup>                            | 1662 Kg (3664 lb) |                   |                   |                   |           |            |
| Capacità massima del sollevamento cilindro supplementare - terminali sferici<br><i>Additional cylinder max lift capacity - balla ends</i> <sup>(1) (2)</sup> | n/a               | 3100 Kg (6834 lb) | 3100 Kg (6834 lb) | 3100 Kg (6834 lb) | n/a       | n/a        |

<sup>(1)</sup> Tenere in considerazione la capacità di carico dei pneumatici.

<sup>(2)</sup> Tenere in considerazione la capacità di carico dell'assale anteriore e posteriore.

<sup>(1)</sup> Consider the tyres loading capacity.

<sup>(2)</sup> Consider the front and rear axles loading capacity.

5.41 USO DEL SOLLEVATORE ELETTRICO  
(TRASMISSIONE POWER REVERSE)

5.41 USING THE ELECTRONIC LIFT (POWER  
REVERSE TRANSMISSION)

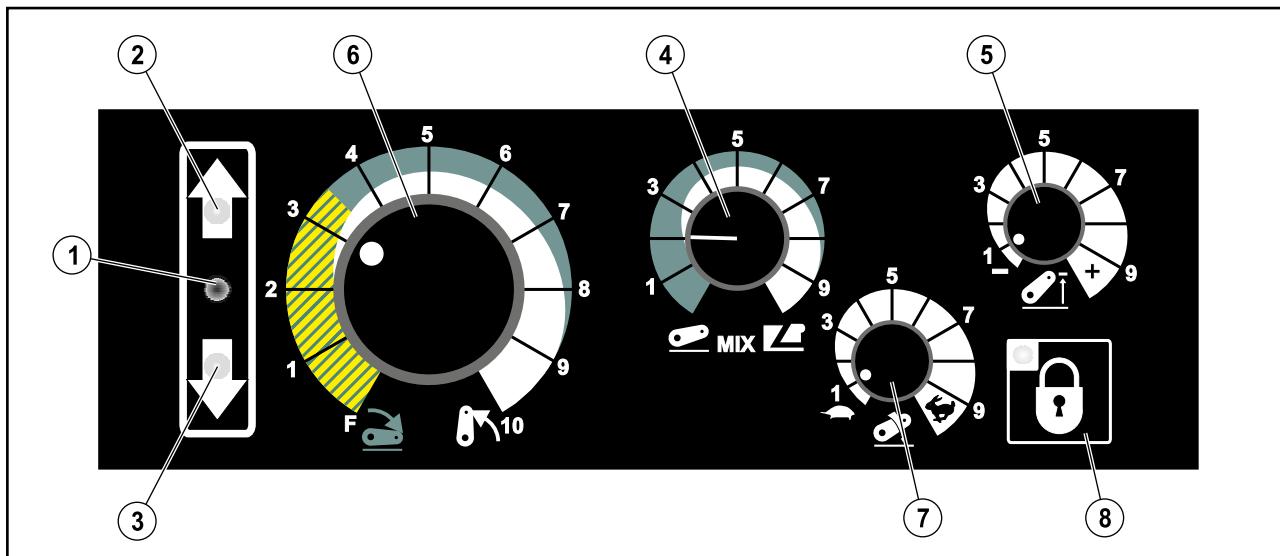

AGAC\_0128

- 1 - Spia luminosa posizione di arresto.
- 2 - Spia luminosa movimento attacco (verso l'alto).
- 3 - Spia luminosa movimento attacco (verso il basso).
- 4 - Regolazione impostazione modalità di comando (forza / posizione).
- 5 - Selettore regolazione limite superiore.
- 6 - Regolazione impostazione (posizione "mista" o "forza").
- 7 - Regolazione riduzione velocità.
- 8 - Pulsante blocco trasporto.
- 9 - Pulsante memoria 3 posizioni.

- 1 - Stop position warning light.
- 2 - Hitch movement warning light (up).
- 3 - Hitch movement warning light (down).
- 4 - (Draft / position) Control mode setting.
- 5 - Upper limit setting selector.
- 6 - Setting adjustment ("mixed" or "draft" position).
- 7 - Speed reduction setting.
- 8 - Transport lock button.
- 9 - 3-position memory button.



AGRCCA\_000383



✓ **Usò dell'attacco**

All'avviamento, se la spia luminosa (1) lampeggia, occorre ripristinare l'attacco.

Per ripristinare l'attacco:

- Annullare il comando della forza ruotando la manopola di regolazione (4) verso sinistra.
- Portare il pulsante memoria (9) in posizione operativa e quindi in posizione di arresto.
- Cercare la reale posizione dei bracci attraverso la manopola per la regolazione delle impostazioni (6) fino allo spegnimento della spia luminosa. L'attacco è ora operativo.



AGRCCA\_000383

✓ **Comando posizioni**

Il comando posizioni permette di posizionare i bracci di sollevamento ad un'altezza fissa rispetto al terreno. Ogni posizione della regolazione (6) corrisponde a una posizione dei bracci dell'attacco.

**Funzionamento**

- Portare il pulsante memoria (9) in posizione operativa (II) e ruotare completamente la manopola (4) in senso antiorario (comando posizione).
- Regolare la posizione dei bracci dell'attacco ruotando la regolazione (6).
- La rotazione verso destra (in senso orario) solleva i bracci dell'attacco.
- La rotazione verso sinistra abbassa i bracci dell'attacco.

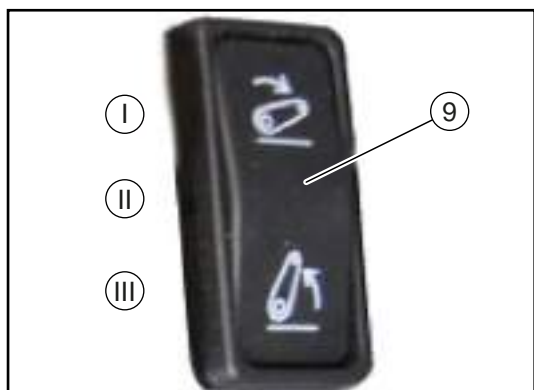

AGRCCA\_000207

✓ **Using the hitch**

If the warning light (1) blinks at start-up, you shall reset the hitch.

To reset hitch:

- Cancel draft control by turning adjuster knob (4) to the left.
- Set memory button (9) to operating position then to stop position.
- Find the actual arms position using the setting knob (6) until warning light goes off. Hitch is now operating.

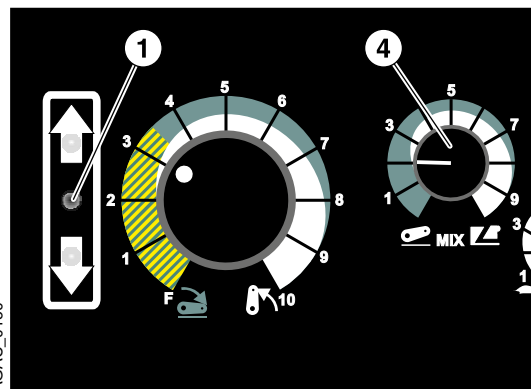

AGAC\_0130

✓ **Position control**

Position control allows you to position the lifting arms at a fixed height on the ground.

Every position setting (6) corresponds to a position of hitch arms.

**Operation**

- Set memory button (9) to operating position (II) and fully turn knob (4) counter clockwise (position control).
- Adjust hitch arms position by turning adjuster (6).
- Turn it to the right (clockwise) to lift hitch arms.
- Turn it to the left to lower hitch arms.

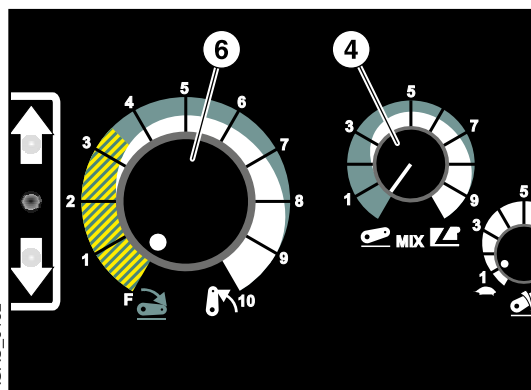

AGAC\_0132

✓ **Comando forza**

Il comando del tiro regola la posizione dei bracci di sollevamento rispetto al carico applicato.

- Regolare la sensibilità del comando del tiro con la manopola (4).

Questa manopola agisce sull'ampiezza delle correzioni applicate dall'attacco.

- Manopola (4) ruotata completamente in senso antiorario (comando posizione): ampiezza zero.
- Manopola (4) a metà corsa (comando misto): ampiezza media.
- Manopola (4) ruotata completamente in senso orario (comando forza): ampiezza massima.
- Regolare quindi la profondità di lavoro dell'attrezzo agendo sulla manopola (6).

✓ **Draft control**

*Draft control adjusts lifting arms position with respect to applied load.*

- *Set draft control sensitivity using knob (4). This knob works on the width of the corrections made to hitch.*
- *Knob (4) fully turned counter clockwise (position control): zero width.*
- *Knob (4) at midway (mixed control): medium width.*
- *Knob (4) fully turned clockwise (draft control): maximum width.*
- *Then adjust implement working depth working knob (6).*

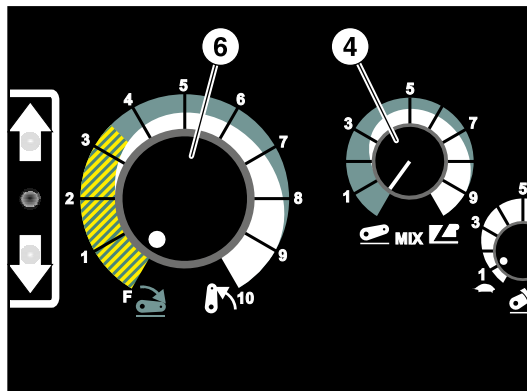

✓ **Regolazione del limite superiore**

La regolazione (5) del limite superiore limita la corsa verso l'alto dei bracci dell'attacco.

Questa funzione:

- Impedisce che gli attrezzi di grandi dimensioni entrino in contatto con la cabina o con la struttura.
- limita l'altezza massima raggiungibile dall'attrezzo durante la lavorazione in capezzagna in modo da non raggiungere il limite di angolo di lavoro del cardano.

✓ **Adjusting the upper limit**

*Setting (5) of upper limit limits hitch arms upstroke. This function:*

- *Prevents big implements from interfering with cab or structure.*
- *Prevents the maximum height that can be reached by the tool during the manoeuvres in the headland access path so that it does not reach the cardan working angle limit.*

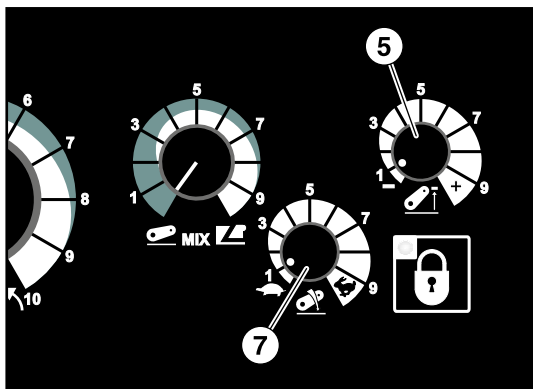

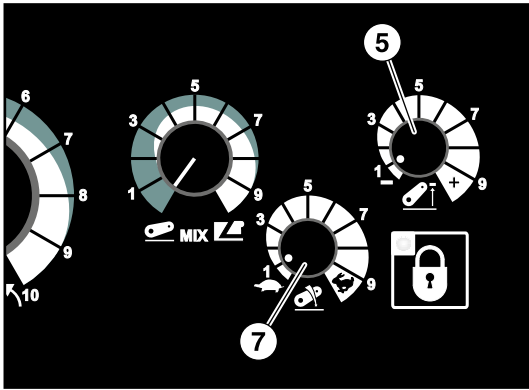

AGAC\_0133



AGRCCA\_000383

**Funzionamento**

- Impostare la manopola dell'arresto superiore (5) portandola sulla posizione minima (ruotata completamente in senso antiorario).
- Impostare il pulsante memoria (9) portandolo sulla posizione di arresto superiore.
- Regolare quindi la posizione superiore agendo sulla manopola (5).
- La rotazione verso destra (in senso orario) aumenta l'altezza dell'arresto superiore del braccio dell'attacco.
- La rotazione verso sinistra diminuisce l'altezza dell'arresto superiore del braccio dell'attacco.

**N.B.:** il limite dell'altezza è prioritario rispetto a tutti gli altri ordini di movimento verso l'alto eventualmente impartiti (impostazione posizione, comando forza e comandi esterni). Non deve mai essere superato.

✓ **Regolazione della velocità di discesa**

Portare il pulsante (9) nella posizione superiore. Selezionare la velocità minima di abbassamento agendo sulla regolazione (7).

Portare il pulsante (9) in posizione operativa. Ripetere le operazioni descritte e modificare la velocità di discesa secondo i requisiti:

- La rotazione verso destra (in senso orario) aumenta la velocità di discesa del braccio dell'attacco.
- La rotazione verso sinistra diminuisce la velocità di discesa del braccio dell'attacco.

**N.B.:** un eventuale cambiamento della riduzione della velocità non ha alcun effetto sulla reattività del comando della forza.

**IMPORTANTE:** appena terminato il lavoro nei campi, impostare la velocità di discesa sul minimo, al fine di non danneggiare l'attrezzo collegato nel momento in cui esso viene abbassato sul terreno duro.

**Operation**

- Set upper stop knob (5) taking it to minimum position (fully turned counter clockwise).
- Set memory button (9) taking it to upper stop position.
- Then adjust upper position by working knob (5).
- Clockwise rotation (to the right) increases hitch arm upper stop height.
- Counter clockwise rotation (to the left) decreases hitch arm upper stop height.

**N.B.:** Height limit has a higher priority compared to any other upward motion command possibly output (position setting, draft control and external (remote) controls). It shall never be exceeded.

✓ **Adjusting the down speed**

Take button (9) to the upper position. Select minimum lowering speed by working on setting (7).

Take button (9) to the operating position.

Repeat the described operations and change the down speed as required:

- Clockwise rotation (to the right) increases hitch arm down speed.
- Counter clockwise rotation (to the left) decreases hitch arm down speed.

**N.B.:** Any possible change in speed reduction will have no effect on draft control sensitivity.

**IMPORTANT:** As soon as job in the field is completed, set down speed to minimum to avoid damaging the implement connected when it is lowered on hard ground.

✓ **Funzione dei pulsanti di comando esterni**

Su ogni parafango posteriore sono presenti i comandi per il sollevamento e l'abbassamento dei bracci del sollevatore posteriore nelle manovre di aggancio e regolazione dell'attrezzo:

- Pulsante "Salita bracci sollevatore" (I).
- Pulsante "Discesa bracci sollevatore" (II).

Premendo uno dei pulsanti si ha uno spostamento di circa 10 cm nella direzione desiderata.

Per ottenere uno spostamento maggiore, rilasciare e premere nuovamente il pulsante.



AGRCCA\_000384

**ATTENZIONE:** quando si usano i comandi esterni tenersi ad una distanza di sicurezza ponendosi lateralmente all'esterno e al di fuori dell'ingombro dei parafanghi. È esplicitamente proibito azionare i comandi ponendosi nella parte posteriore del trattore o all'interno delle ruote.

✓ **Function of the external (remote) control buttons.**

On each rear fender features therea are the controls for raising and lowering the rear lift arms during the implement connection and adjustment procedures:

- Button lift up arm (I).
- Button lift down arm(II).

Pressing one of the buttons you obtain a shifting of about 10 cm toward the desired direction.

To obtain a greater shift, release and press again the botton.

**CAUTION:** when using the external controls, keep a safe distance by placing yourself sideways to the outside and outside the bulk of the fenders. It is explicitly forbidden to operate the controls by placing yourself on the rear of the tractor or inside the wheels.

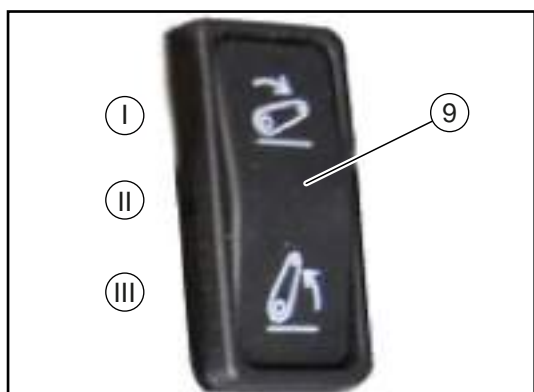

✓ **Pulsante memoria 3 posizioni**

Una volta completate le regolazioni di base, le manovre a fine campo vengono svolte agendo sul pulsante memoria (9), dotato di 3 posizioni.

✓ **Posizione abbassamento (posizione instabile)**

Con il selettore in posizione (I), i bracci del sollevatore posteriore scendono nella posizione di lavoro selezionata per l'attrezzo.

✓ **Posizione neutra (posizione stabile)**

La posizione di arresto (II), a metà percorso fra la posizione alta e quella bassa, arresta il sollevatore in qualsiasi momento durante la corsa dello stesso.

✓ **Posizione di sollevamento (posizione instabile)**

La selezione della posizione sollevamento (I) del pulsante memoria (9) fa sì che i bracci del sollevatore si sollevino fino all'arresto superiore massimo.

✓ **Funzione modalità blocco trasporto**

Questa funzione è disponibile soltanto quando il pulsante (9) è nella posizione alta (I) e viene attivata esercitando una prolungata pressione sul pulsante (superiore a 3 secondi), ovvero fino all'accensione della spia luminosa (A).

A questo punto tutti gli altri comandi dell'unità si disattivano, ad eccezione dell'"arresto" e dei comandi esterni.

Per annullare la funzione di trasporto sopra descritta, tenere premuto il pulsante (8) per oltre 3 secondi, ovvero fino allo spegnimento della spia luminosa (A). Nel contempo si accenderà la spia luminosa (B), che segnala l'arresto.

Per sbloccare l'unità, impostare il pulsante (9) su "arresto": questa condizione è indicata dallo spegnimento della spia che segnala l'arresto (B).

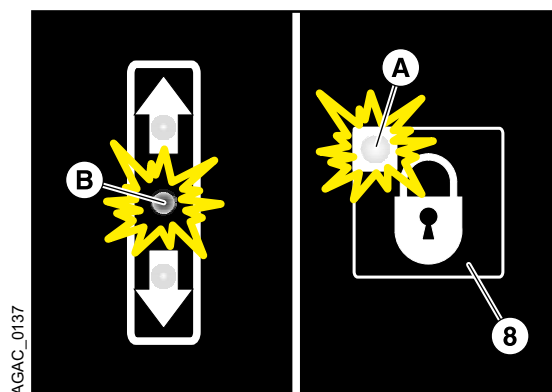

✓ **3-position memory button**

Once basic settings are completed, end of field manoeuvres are performed by working the memory button (9), providing 3 positions.

✓ **Lift down position (instable position)**

When selector is set to position (I), lift arms move down to the working position selected for the implement.

✓ **Neutral position (stable position)**

Stop position (II), midway between top and bottom positions, stops lift arms at any time, during movement.

✓ **Lift up position (instable position)**

Selecting the lift up position (I) of memory button (9) raises the lift arms until they reach the upper limit stop.

✓ **Transport lock mode function**

This function is only available when button (9) is in top position (I) and is activated by pressing and holding the button (over 3 seconds), i.e. until the warning light (A) turns on.

Now all unit controls are disabled, except for the "stop" and remote controls.

To cancel above-described transport function hold button (8) pressed for over 3 seconds, i.e. until the warning light (A) goes off.

Meanwhile, warning light (B) will turn on to indicate stop.

To unlock the unit, set button (9) to "stop": this condition is indicated by the stop warning light (B) going off.

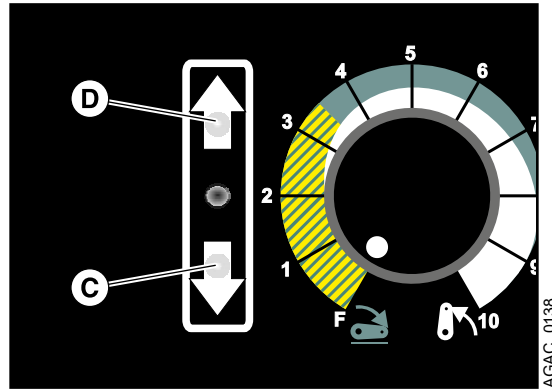

✓ **Spia luminosa indicatrice di movimento**

Quando una delle due spie luminose (C), (D), si accende, significa che i bracci del sollevatore hanno iniziato a muoversi:

- L'accensione della spia (D) indica che i bracci del sollevatore si muovono verso l'alto.
- L'accensione della spia (C) indica che i bracci del sollevatore si muovono verso il basso

✓ **Spia luminosa indicatrice di situazioni di emergenza o di attenzione alla sicurezza del sollevatore**

L'accensione della spia (A) significa che l'unità TCE 6 è entrata in modo sicurezza o emergenza. La spia può accendersi in una delle due modalità descritte di seguito:

✓ **Intermittenza regolare**

Centralina in modo sicurezza. Per ripristinare, seguire la procedura di funzionamento del sollevatore.

✓ **Intermittenza lenta/veloce**

Indica un funzionamento difettoso dell'unità. A seconda della natura del guasto, il sollevatore può essere parzialmente utilizzabile o inutilizzabile. Prendere contatto con il proprio riparatore autorizzato di fiducia.

✓ **Warning light indicating motion**

When one of the two warning lights (C), (D) turns on, it means the lift arms has started moving:

- Warning light (D) turning on indicates that lift arms is moving up.
- Warning light (C) turning on indicates that lift arms is moving down.

✓ **Warning light indicating emergency situations or lift arm safety warning**

Warning light (A) turning on means that unit TCE 6 safety or emergency mode has triggered. The light could turn on in one of the two ways described below:

✓ **Constant flashing**

Control unit safety mode active. Follow the lift arms operation procedure to reset.

✓ **Slow/fast flashing**

Indicates unit malfunction. Depending on fault type, the lift arm could be partially or completely out of service. Contact your authorised service centre.

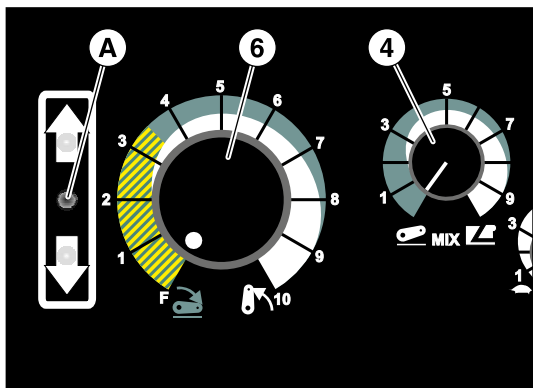

5.42 USO DEI COMANDI DEI DISTRIBUTORI AUSILIARI

5.42 USING AUXILIARY DISTRIBUTORS CONTROLS

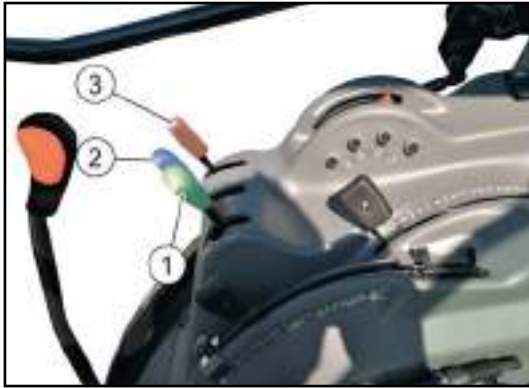

AGRCCA\_000385

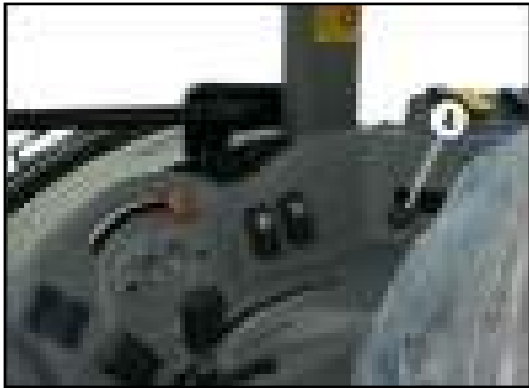

AGRCCA\_000420

L'ordine delle leve di comando dei distributori idraulici (1), (2), (3) e (4) corrisponde a quello delle prese idrauliche (1), (2), (3) e (4) dei distributori posteriori.



AGRCCA\_000386

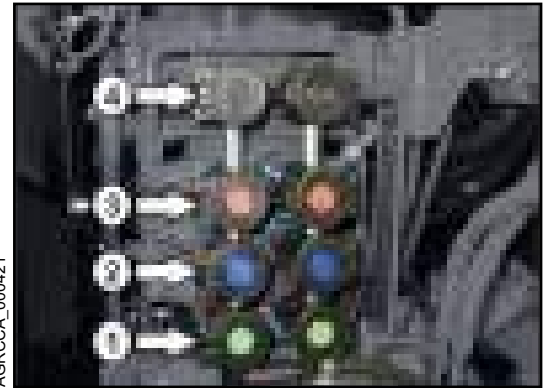

AGRCCA\_000421

Sequence of hydraulic distributors control levers (1), (2), (3) and (4) corresponds to the hydraulic outputs one, (1), (2), (3) and (4) of rear distributors.

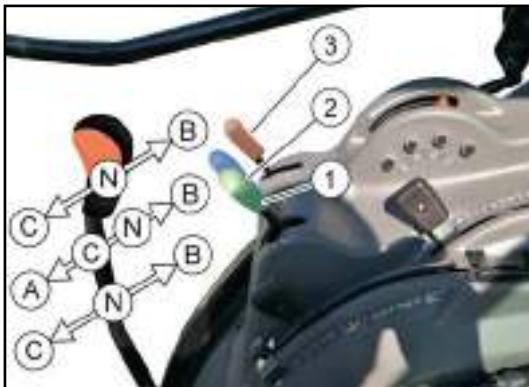

AGRCCA\_000388

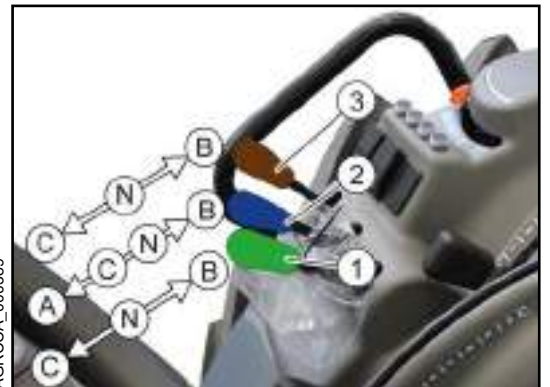

AGRCCA\_000389

Ciascuna leva funziona seguendo la seguente logica:

- N = posizione di neutro
- A = posizione flottante
- B = posizione di ingresso del martinetto
- C = posizione di uscita del martinetto



AGRCCA\_000422

Each lever works as follows:

- N = neutral position
- A = floating position
- B = jack input position
- C = jack output position

**Fermi della leva di comando - Impostazioni**

Ciascuna leva dei distributori ausiliari dispone di fermi regolabili, utilizzati per modificare le operazioni della leva di comando, per soddisfare i requisiti operativi di diversi attrezzi. Le impostazioni di fermo influenzano solo le posizioni "Aperto" e "Chiuso" della leva. Non c'è alcun effetto sulla posizione "Flottante".

|  |   |
|--|---|
| Impostazioni di fermo della manopola (1) / Selector Knob Detent Setting (1)    | Fermo leva di comando / Control Lever Detent  |
| Avvitato (funzione di caricamento) / Screwed in (Loader operation)             | Nessun fermo: la leva ritorna in neutro quando viene rilasciata / No Detent: Lever returns to neutral when released   |
| Svitato (Funzione di motore idraulico) / Unscrewed (Hydraulic Motor operation) | Fermo continuo: la leva rimane in posizione operativa fino a quando non viene riportata manualmente in neutro / Continuous Detent: Lever remains in operating position until manually returned to neutral |

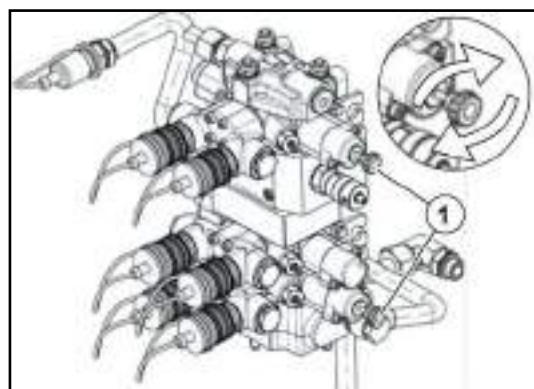

AGRCAAC\_000928

Estendere e retractione i cilindri: con i tubi collegati correttamente agli accoppiatori, tirare indietro la leva per estendere il cilindro remoto o spingerla in avanti per ritrarlo.

- Quando la manopola del selettore è impostata su Nessun fermo (Caricamento), la leva ritorna in folle quando viene rilasciata.
- Quando la manopola di regolazione è impostata sulla posizione di fermo continuo (motore idraulico), la leva deve essere riportata manualmente sul neutro. Con la leva in neutro, il cilindro remoto è bloccato idraulicamente in posizione.

Posizione flottante: Spingere la leva (2) in avanti, attraverso la retrazione, nel fermo per attivare la funzione "Flottante". L'operazione "Flottante" consente al cilindro di estendersi e ritirarsi liberamente, ad esempio quando un attrezzo segue il profilo del terreno. Riportare manualmente la leva in neutro quando "Flottante" non è più necessario.

Le leve di comando (1, 2, 3) possono avere fino a quattro impostazioni a seconda della configurazione identificata dalle decalcomanie.

Il cilindro remoto si ritrae quando la leva viene spostata all'indietro nella posizione Chiuso.

Il cilindro remoto si estende quando la leva viene spostata in avanti nella posizione di Aperto.

**Control Lever Detents - Settings**

Each section of the SCVs has selectable detents, used to change control lever operations to meet operating requirements of different implements. Detent settings do only affect the lever positions "Extend" and "Retract." There is no effect to the "Float" position.

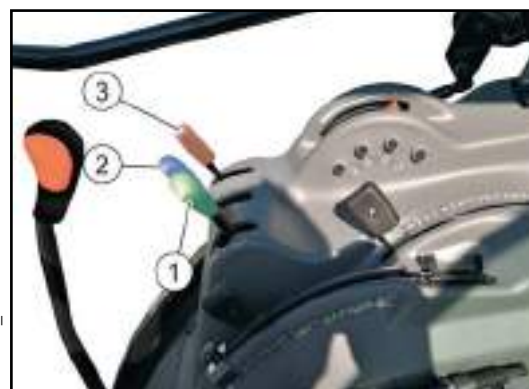

AGRCCA\_000385

Extend and Retract Cylinders: With hoses properly connected to couplers, pull lever back to extend the remote cylinder or push forward to retract.

- When the selector knob is set to No Detent (Loader) position, lever returns to neutral when released.
- When the selector knob is set to Continuous Detent position (Hydraulic Motor) lever must be manually returned to neutral. With the lever in neutral, remote cylinder is hydraulically locked in position.

Float Position: Push lever (2) forward, through retract, into detent to operate "Float" feature. "Float" operation allows the cylinder to extend and retract freely, such as when an implement follows ground contour. Manually return the lever to neutral when "Float" is no longer required.

The control levers (1, 2, 3) can have up to four settings depending on the configuration identified by the decals.

The remote cylinder retracts when the lever is moved backwards to the Retract position.

The remote cylinder extends when the lever is moved forward to the Extend position.

The remote cylinder is held in place when the lever is in Neutral.



Il cilindro remoto è tenuto in posizione quando la leva è in neutro. Quando la leva è in posizione Flottante (il pistone si muove liberamente all'interno del cilindro remoto), l'attrezzo montato segue il profilo del terreno.

**NOTA:** Dopo che il motore è stato spento, il fermo continuo viene automaticamente disattivato entro 20 secondi. Se questa funzione viene impostata manualmente (tramite la relativa manopola sulla valvola), viene ripristinata quando si riaccende il motore. Per evitare l'innesto continuo del fermo, svitare completamente la manopola per raggiungere la posizione Nessun fermo.

I distributori ausiliari meccanici sono tenuti in posizione neutra (condizione di sicurezza) da un sistema di fermo meccanico. Per attivare l'SCV, sollevare la piastra di bloccaggio, quindi spostarsi in avanti o all'indietro secondo necessità.

### 5.43 USO DEI COMANDI DEI DISTRIBUTORI AUSILIARI ELETTROIDRAULICI

L'ordine delle leve di comando dei distributori idraulici (1), (2), (3) e (4) corrisponde a quello delle prese idrauliche (1), (2), (3) e (4) dei distributori posteriori.



AGRCCA\_000425



AGRCCA\_000427

- 1- Pulsante con spia di attivazione dei distributori elettroidraulici.
- 2- Leve di comando dei distributori.
- 3- Manopola di regolazione dei temporizzatori idraulici dei distributori.
- 4- Pulsante di attivazione della funzione F4
- 5- Pulsante di attivazione della funzione F3
- 6- Joystick di comando distributori elettroidraulici
- 7- Pulsante con spia di attivazione del joystick
- 8- Manopola di regolazione della portata dei distributori

When the lever is in the Float position (piston moves freely inside the remote cylinder), the mounted implement follows the ground contours.

**NOTE:** After the engine has been switched-off, Continuous Detent is automatically deactivated within 20 seconds. If this function is manually set (by the relevant knob on the valve), it is restored when the engine is switched-on again. To avoid continuous Detent engagement, completely unscrew the knob to reach No Detent position.

The mechanical SCVs are kept in neutral position (safety condition) by a mechanical detention system. In order to activate the SCV, pull up the locking plate (A), then move forward or backwards as needed.

### 5.43 USING AUXILIARY ELECTRO HYDRAULIC CONTROL VALVES

Sequence of hydraulic distributors control levers (1), (2), (3) and (4) corresponds to the hydraulic outputs one, (1), (2), (3) and (4) of rear distributors.



AGRCCA\_000426



AGRCCA\_000428

- 1- Electro hydraulic valve control activation button with indicator light
- 2- Electro hydraulic valve control lever.
- 3- Electro hydraulic valve control hydraulic timer adjustment knob
- 4- Activation button for additional function F4
- 5- Activation button for additional function F3
- 6- Electro hydraulic valve control joystick
- 7- Joystick activation button with indicator light
- 8- Electro hydraulic valve control flow rate adjustment knob



AGRCCA\_000429

Quando l'idraulica non è utilizzata e durante gli spostamenti su strada, è obbligatorio disattivare il sistema idraulico usando l'interruttore (1).

### Attivazione

Premere l'interruttore (1):

- La spia dell'interruttore (1) si accende brevemente.
- Il sistema idraulico è operativo ma nessun comando è ancora attivato.

Se si verifica un guasto del sistema idraulico:

- La spia dell'interruttore (1) resta accesa.
- Contattare il vostro concessionario autorizzato CARRARO TRACTORS.

Per attivare i comandi:

- Premere il pulsante (7) del joystick "Electropilot" per 3-5 secondi
- La spia si accende
- Il Joystick (6) e le leve di controllo (2) sono attivi.



AGRCCA\_000431

### Leva di comando distributori

Le leve di comando (2) azionano i relativi distributori elettroidraulici:

- **VERDE:** Elettrodistributore n.1
- **BLU:** Elettrodistributore n. 2

### Attivazione pressione olio:

Ogni leva di comando ha le seguenti posizioni di funzionamento:

- Posizione (A) = Neutro
- Posizione (B) e (C) = Alimentazione proporzionale allo spostamento del comando



AGRCCA\_000430

When the hydraulics are no longer in use, and when travelling on the road, the hydraulic system must be switched off using the switch (1).

### Start Up

Press the switch (1):

- The indicator light for the switch (1) comes on briefly.
- The hydraulic system is then operational, but no controls are activated.

If there is a fault on the hydraulic system:

- The indicator light (1) remains lit.
- Please contact CARRARO TRACTORS authorized dealer.

To activate the controls:

- Press the button (7) on the "Electropilot" joystick for 3 to 5 seconds.
- The indicator light come on.
- The joystick (6) and the linear controls (2) are activated.



AGRCCA\_000432

### Valves control lever

The control levers (2) operate the relative electro-hydraulic distributors:

- **GREEN:** Electro hydraulic control valve n. 1
- **BLUE:** Electro hydraulic control valve n. 2

### Oil pressure activation

Each control lever has the following operating positions:

- Position (A) = Neutral
- Position (B) (C) = Supply proportional to the control movement.

### Attivazione funzionamento flottante

Ogni leva di comando dispone del funzionamento flottante:

- Nella posizione flottante (D), le prese di pressione comunicano con il serbatoio, e questo permette all'attrezzo agganciato di seguire il profilo del terreno.
- Azionando la leva di comando al di là del punto di resistenza (E) questa si blocca nella posizione flottante (D).

### Timer idraulico

- Per attivare il temporizzatore di un distributore elettroidraulico, portare la leva di comando del distributore elettroidraulico ausiliario interessato in posizione (G) al di là del punto di resistenza (F).



### Joystick comando distributori

Il Joystick di comando permette di azionare simultaneamente (o in modo indipendente) 2 distributori elettroidraulici ausiliari:

- Lo spostamento del joystick leva sull'asse longitudinale (3) comanda il distributore elettroidraulico ausiliario n. 3 (Marrone).
- Lo spostamento del joystick sull'asse longitudinale (4) comanda il distributore elettroidraulico ausiliario n. 4 (Nero).

Ogni asse del joystick di comando ha le seguenti posizioni di funzionamento:

- Posizione (A) = Neutro.
- Posizione (B) (C) = Alimentazione proporzionale allo spostamento del comando.

### Attivazione funzione flottante

Il joystick dispone di una funzione flottante in entrambi gli assi di movimento:

- Nella posizione flottante (D), le prese di pressione comunicano con il serbatoio, e questo permette all'attrezzo agganciato di seguire le ondulazioni del terreno.
- Muovere il joystick al di là del punto di resistenza (E) fino a raggiungere la posizione (D) di bloccaggio.

### Floating operation activation

Each control lever has floating operation:

- In the floating position (D), the pressure connectors are connected to the tank, which enables the hitched implement to follow the contours of the terrain.
- By operating the control lever beyond the resistance point (E) it locks in the floating position (D).

### Hydraulic timer

- To activate the auxiliary electrohydraulic control valve hydraulic timer, bring the control lever of the auxiliary electro-hydraulic distributor concerned to position (G) beyond the point of resistance (F).

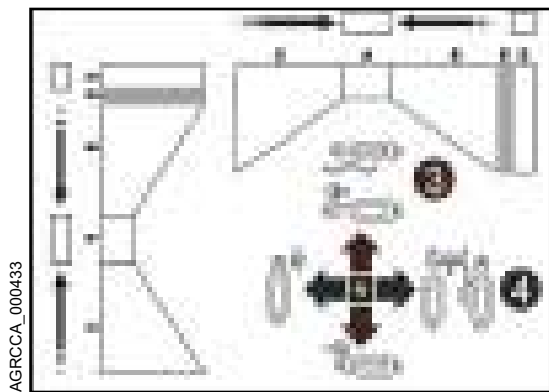

### Valve control joystick

The joystick enables 2 auxiliary hydraulic control valves to be activated simultaneously (or independently):

- Moving the joystick along longitudinal axis (3) controls auxiliary hydraulic control valve no. 3 (Brown).
- Moving the joystick along longitudinal axis (4) controls auxiliary hydraulic control valve no. 4 (Black).

Each axis of the control joystick has the following operating positions:

- Position (A) = Neutral.
- Positions (B-C) = Supply proportional to the control movement.

### Floating position

The joystick has a floating function in both axes of movement:

- In the floating position (D), the pressure connectors are connected to the tank, which enables the hitched implement to follow the contours of the terrain. This position can be locked.
- Move the joystick beyond the resistance point (E) until it reaches the locking position (D).

**Altre funzioni**

I pulsanti F3 (5) e F4 (4) situati sul joystick permettono di comandare le funzioni 3 e 4 di un caricatore frontale.



AGRCCA\_000436



AGRCCA\_000432

**Timer idraulico**

I distributori elettroidraulici (1) e (2) sono equipaggiati con un temporizzatore idraulico che, quando viene attivato, mantiene per il tempo programmato l'ultimo valore di portata d'olio impostato.

I distributori (1) e (2) si azionano tramite le relative leve di comando spostandole oltre il punto di resistenza (F) fino a raggiungere la posizione di blocco (G).

La variazione del tempo d'esercizio del distributore si effettua tramite i pomelli (1) e (2) che corrispondono ai relativi distributori.

Ruotando il pomello (1) o (2) in senso orario (A) si aumenta la durata del tempo d'esercizio, viceversa ruotando in senso antiorario (B) si diminuisce.

Per mantenere il distributore elettroidraulico in posizione (G) bloccata per un tempo indefinito, ruotare la manopola (1) o (2) in senso orario fino a fine corsa.

**Other functions**

The buttons F3 (5) and F4 (4) located on the joystick allow functions 3 and 4 of a front loader to be controlled.



AGRCCA\_000437



AGRCCA\_000435

**Hydraulic timer**

The electrohydraulic control valve (1) and (2) are equipped with a hydraulic timer which, when activated, keeps the last set oil flow rate for the programmed time.

The electrohydraulic control valve (1) and (2) are operated by means of the relative control levers, moving them beyond the point of resistance (F) until reaching the lock position (G).

The change in the electrohydraulic valve's operating time is made using the knobs (1) and (2) which correspond to the relative distributors.

Turning the knob (1) or (2) clockwise (A) increases the duration of the operating time, vice versa by turning anticlockwise (B) it decreases.

To keep the electro-hydraulic distributor in position (G) locked for an indefinite time, turn knob (1) or (2) clockwise until it stops.



**Distributori elettroidraulici ausiliari**

Rispettare le istruzioni del fabbricante dell'attrezzo in termini di flusso idraulico consentito dall'attrezzo. Ogni distributore elettroidraulico ausiliario è equipaggiato con un regolatore di flusso idraulico:

- Manopola di regolazione (1): Distributore elettroidraulico ausiliario n. 1.
- Manopola di regolazione (2): Distributore elettroidraulico ausiliario n. 2.
- Manopola di regolazione (3): Distributore elettroidraulico ausiliario n. 3.
- Manopola di regolazione (4): Distributore elettroidraulico ausiliario n. 4.

Ogni rotella di regolazione funziona secondo la stessa logica:

- Ruotare la Manopola di regolazione (1) in un senso o nell'altro per regolare il flusso di olio del distributore elettroidraulico ausiliario.
- Senso orario (A): Aumento del flusso idraulico.
- Senso antiorario (B): Diminuzione del flusso idraulico.



**Auxiliary electrohydraulic control valves**

Follow the tooling manufacturer's instructions concerning the hydraulic flow rate accepted by the tool. Each auxiliary electrohydraulic control valve is fitted with a hydraulic flow controller:

- *dj*stment knob (1): Auxiliary electrohydraulic control valve no. 1.
- *Adjustment knob* (2): Auxiliary electrohydraulic control valve no. 2.
- *Adjustment knob* (3): Auxiliary electrohydraulic control valve no. 3.
- *Adjustment knob* (4): Auxiliary electrohydraulic control valve no. 4.

All of the adjustment knobs use the same logic:

- Turn the setting knob (1) in one direction or the other to adjust the flow rate of the auxiliary hydraulic control valve oil.
- Clockwise (A): Increase hydraulic flow.
- Anticlockwise (B): Decrease hydraulic flow.

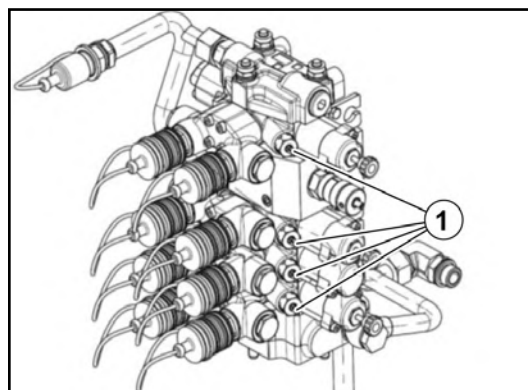

**Conversione singolo/doppio effetto distributori elettroidraulici**

Le valvole distributori sono dotate di una vite quadrata (1) per la conversione tra doppio e semplice effetto. Svitare la vite fino a sentire l'arresto meccanico. Per utilizzare una valvola distributore nella modalità a semplice effetto, collegare il tubo flessibile degli attrezzi all'uscita sinistra.

**Double/Single Acting electrohydraulic control valves Conversion**

The spool valves are fitted with a square drive screw (1) for conversion between double and single acting. Unscrew the screw until the mechanical stop is felt. To use a spool valve in single acting mode, connect the implements hose to the left-hand outlet.

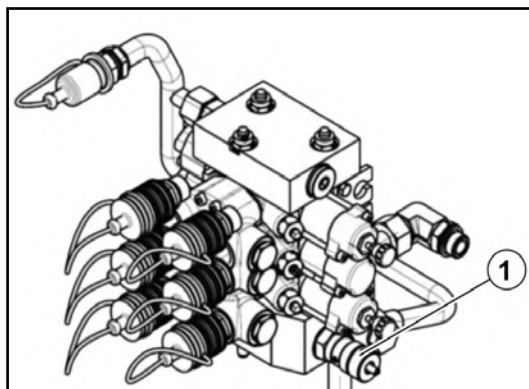

AGRCCA\_000940

**Valvola deviatrice di flusso**

Tramite la manopola (1), la quantità totale di olio erogato dalla pompa idraulica può essere divisa tra i distributori e il sollevatore posteriore. Il flusso erogato dai distributori dipende dal regime motore e dal set di manopole. Indipendentemente dal set della manopola (1), il sollevatore posteriore ha una priorità rispetto al livello di flusso dell'olio erogato dalla pompa.

**Flow divider valve**

*By the knob (1), the total amount of oil delivered by the hydraulic pump can be divided between the SCV's and the rear hitch. The low delivered by the SCV's, is depending from the engine rpm and from the knob set. Independently from the set of the knob (1), the rear hitch has a priority in respect to the oil low delivered by the pump.*

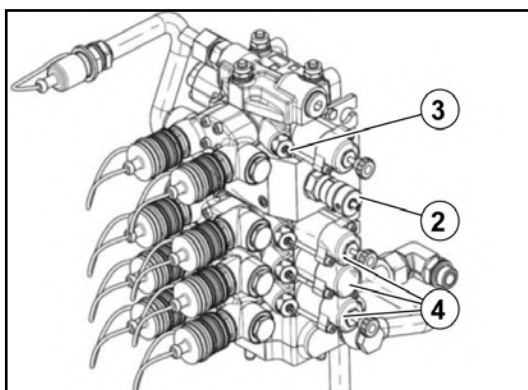

AGRCCA\_000938

**Comandi della valvola deviatrice di flusso**

Il regolatore di flusso (2) può essere montato su un trattore dotato di 2 o 3 configurazioni di pompe idrauliche, il comportamento del circuito idraulico può variare di conseguenza.

**Flow Regulator Valve Control**

*The Flow regulator (2) can be fitted on tractor equipped with 2 or 3 pumps configuration, the behavior of the hydraulic circuit can change according.*

**NOTA:** la posizione può essere diversa in base alla configurazione del trattore.

**NOTE:** The position can be different according to the tractor configuration.

**Configurazione 2 pompe**

Se ci sono trattori con configurazione a 2 pompe, con l'impostazione della manopola (2) l'olio può essere diviso tra i distributori (4) sopra il regolatore di flusso e i distributori (3) compreso il gancio posteriore sotto il regolatore di flusso. Il flusso di olio erogato dai distributori (4) non è costante in base al set della manopola (2). In questo caso, il flusso aumenta o diminuisce in base al regime del motore. Il flusso dell'olio erogato dai distributori è costante in base al set della manopola (2), in questo caso il flusso impostato dalla manopola (3) non dipende dal numero di giri del motore.

**2 Pump configuration**

*If there are tractors with 2 pumps configuration, by the set of the knob (2) the oil low can be divided between the SCV's (4) above the low regulator and the SCV's (3) including the rear hitch below the low regulator. The oil low delivered by the SCV (4) is not constant according to the set of the knob (2). In this case, the low increases or decreases according to the engine rpm. The oil low delivered by the SCV's is constant according to the set of the knob (2), in this case the low set by the knob (3) is not depending on the engine rpm.*

Quando la pompa eroga il flusso necessario impostato dalla manopola, l'aumento del numero di giri del motore non aumenterà il flusso erogato dai distributori (flusso costante). La portata massima disponibile sui distributori (4) è circa il 60% della portata massima della pompa. Indipendentemente dal set della manopola (1), il sollevatore posteriore ha una priorità rispetto al flusso dell'olio erogato dalla pompa.

### **Configurazione 3 pompe**

In questo caso, il sollevatore posteriore è alimentato da una pompa idraulica dedicata. Se ci sono trattori con configurazione a 3 pompe, con l'impostazione della manopola (2) il flusso di olio può essere diviso tra i distributori (4) sopra il regolatore di flusso e il distributore (3) sotto il regolatore di flusso.

Il flusso di olio erogato dai distributori (3) non è costante in base al set della manopola (2). In questo caso, il flusso aumenta o diminuisce in base al regime del motore. Il flusso di olio erogato dai distributori (4) è costante in base al set della manopola (2). In questo caso, il flusso impostato dalla manopola non dipende dal numero di giri del motore. Quando la pompa eroga il flusso necessario impostato dalla manopola, l'aumento del numero di giri del motore non aumenterà il flusso erogato dai distributori (flusso costante). La portata massima disponibile sul distributore (F) è circa il 53% della portata massima della pompa.

*Once the pump delivers the needed low set by the knob the increase of the engine rpm will not increase the low delivered by the SCV (constant low). The maximum low available on the SCV (4) is about the 60% of the maximum pump low.*

*Independently from the set of the knob (1), the rear hitch has a priority in respect to the oil low delivered by the pump.*

### **3 Pump configuration**

*In this case, the rear hitch is supplied by a dedicated hydraulic pump.*

*If there are tractors with 3 pumps configuration, by the set of the knob (2) the oil low can be divided between the SCV (4) above the low regulator and the SCV's (3) below the low regulator.*



*The oil low delivered by the SCV's (3) is not constant according to the set of the knob (2). In this case, the low increases or decreases according to the engine rpm.*

*The oil low delivered by the SCV (4) is constant according to the set of the knob (2). In this case, the low set by the knob is not depending on the engine rpm.*

*Once the pump delivers the needed low set by the knob, the increase of the engine rpm will not increase the low delivered by the SCV (constant low). The maximum low available on the SCV (4) is about the 53% of the maximum pump low.*

5.44 COMBINAZIONE DEI DISTRIBUTORI POSTERIORI

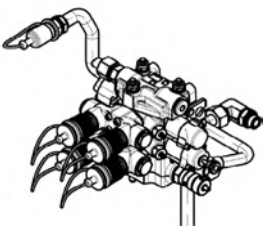
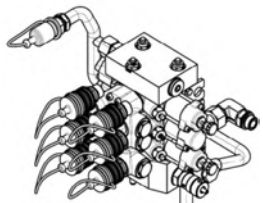
5.44 REAR DISTRIBUTORS COMBINATION

| COMBINAZIONE DEI DISTRIBUTORI POSTERIORI / REAR DISTRIBUTORS COMBINATION           |  |  |   |  |                                  |
|--|--|--|---|--|----------------------------------|
|  |  | DISTRIBUTORE IN POSIZIONE 1  | DISTRIBUTORE IN POSIZIONE 2   | DISTRIBUTORE IN POSIZIONE 3  | DISTRIBUTORE IN POSIZIONE 4      |
|  |  | <i>DISTRIBUTOR IN POSITION 1</i>   | <i>DISTRIBUTOR IN POSITION 2</i>  | <i>DISTRIBUTOR IN POSITION 3</i>   | <i>DISTRIBUTOR IN POSITION 4</i> |
|    | Combinazione a 2 distributori (1)                        | Distributore meccanico:<br>- Semplice effetto e doppio effetto<br>- 3 Posizioni                    | Distributore meccanico:<br>- Semplice effetto e doppio effetto<br>- Flottante<br>- 4 Posizioni                          |  |                                  |
|  | <i>Combination w/ 2 distributors (1)</i>                 | <i>Mechanical distributor:</i><br>- <i>Simple-acting and double-acting</i><br>- <i>3 Positions</i> | <i>Mechanical distributor:</i><br>- <i>Simple-acting and double-acting</i><br>- <i>Floating</i><br>- <i>4 Positions</i> |  |                                  |
|  | Combinazione a 3 distributori (1)                        | Distributore meccanico:<br>- Semplice effetto e doppio effetto<br>- 3 Posizioni                    | Distributore meccanico:<br>- Semplice effetto e doppio effetto<br>- Flottante<br>- 4 Posizioni                          | Distributore meccanico:<br>- Semplice effetto e doppio effetto<br>- 3 Posizioni                    |                                  |
|  | <i>Combination w/ 3 distributors (1)</i>                 | <i>Mechanical distributor:</i><br>- <i>Simple-acting and double-acting</i><br>- <i>3 Positions</i> | <i>Mechanical distributor:</i><br>- <i>Simple-acting and double-acting</i><br>- <i>Floating</i><br>- <i>4 Positions</i> | <i>Mechanical distributor:</i><br>- <i>Simple-acting and double-acting</i><br>- <i>3 Positions</i> |                                  |
|  | Combinazione a 3 distributori + regolatore di flusso (2) | Distributore meccanico:<br>- Semplice effetto e doppio effetto<br>- 3 Posizioni                    | Distributore meccanico:<br>- Semplice effetto e doppio effetto<br>- Flottante<br>- 4 Posizioni                          | Distributore meccanico:<br>- Semplice effetto e doppio effetto<br>- 3 Posizioni                    | (3)                              |
|  | <i>Combination w/ 3 distributors + flow control (2)</i>  | <i>Mechanical distributor:</i><br>- <i>Simple-acting and double-acting</i><br>- <i>3 Positions</i> | <i>Mechanical distributor:</i><br>- <i>Simple-acting and double-acting</i><br>- <i>Floating</i><br>- <i>4 Positions</i> | <i>Mechanical distributor:</i><br>- <i>Simple-acting and double-acting</i><br>- <i>3 Positions</i> | (3)                              |

(1) 50 l/min massima portata del circuito idraulico/  
max flow of hydraulic circuit

(2) 60 l/min massima portata del circuito idraulico/  
max flow of hydraulic circuit

(3) il terzo distributore viene spostato nella posizione del quarto nei modelli V-VL-F-FL / 3th distributor is moved on position of 4th into V-VL-F-FL

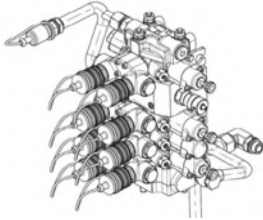
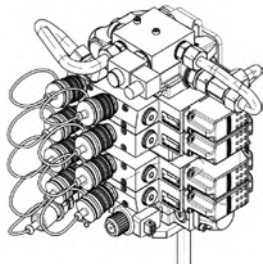

| <b>COMBINAZIONE DEI DISTRIBUTORI POSTERIORI / REAR DISTRIBUTORS COMBINATION</b>   |  |  |   |   |   |
|---|--|--|---|---|---|
|   |  | <b>DISTRIBUTORE IN POSIZIONE 1</b>   | <b>DISTRIBUTORE IN POSIZIONE 2</b>  | <b>DISTRIBUTORE IN POSIZIONE 3</b>  | <b>DISTRIBUTORE IN POSIZIONE 4</b>  |
|   |  | <b>DISTRIBUTOR IN POSITION 1</b>   | <b>DISTRIBUTOR IN POSITION 2</b>  | <b>DISTRIBUTOR IN POSITION 3</b>  | <b>DISTRIBUTOR IN POSITION 4</b>  |
|   | Combinazione a 4 distributori + regolatore di flusso (2) | Distributore meccanico:<br>- Semplice effetto e doppio effetto<br>- 3 Posizioni                    | Distributore meccanico:<br>- Semplice effetto e doppio effetto<br>- Flottante<br>- 4 Posizioni                          | Distributore meccanico:<br>- Semplice effetto e doppio effetto<br>- 3 Posizioni                   | Distributore meccanico:<br>- Semplice effetto e doppio effetto<br>- 3 Posizioni                   |
|   | <i>Combination w/ 4 distributors + flow control (2)</i>  | <i>Mechanical distributor:</i><br>- <i>Simple-acting and double-acting</i><br>- <i>3 Positions</i> | <i>Mechanical distributor:</i><br>- <i>Simple-acting and double-acting</i><br>- <i>Floating</i><br>- <i>4 Positions</i> | <i>Mechanical distributor:</i><br>- <i>Simple-acting and double-acting</i><br>- <i>3 Position</i> | <i>Mechanical distributor:</i><br>- <i>Simple-acting and double-acting</i><br>- <i>3 Position</i> |
|  | Combinazione a 4 distributori elettroproporzionali (2)   | Distributore elettroidraulico:<br>- Proporzionale<br>- Compensato                                  | Distributore elettroidraulico:<br>- Proporzionale<br>- Compensato   | Distributore elettroidraulico:<br>- Proporzionale<br>- Compensato                                 | Distributore elettroidraulico:<br>- Proporzionale<br>- Compensato                                 |
|   | <i>Combination w/ 4 distributors eletroportional (2)</i> | <i>Electrohydraulic distributor:</i><br>- <i>Proportional</i><br>- <i>Compensated</i>              | <i>Electrohydraulic distributor:</i><br>- <i>Proportional</i><br>- <i>Compensated</i>                                   | <i>Electrohydraulic distributor:</i><br>- <i>Proportional</i><br>- <i>Compensated</i>             | <i>Electrohydraulic distributor:</i><br>- <i>Proportional</i><br>- <i>Compensated</i>             |

(1) 50 l/min massima portata del circuito idraulico/  
max flow of hydraulic circuit

(2) 60 l/min massima portata del circuito idraulico/  
max flow of hydraulic circuit

(3) il terzo distributore viene spostato nella posizione del quarto nei modelli V-VL-F-FL / 3th distributor is moved on position of 4th into V-VL-F-FL

## 5.45 PRESE IDRAULICHE POSTERIORI

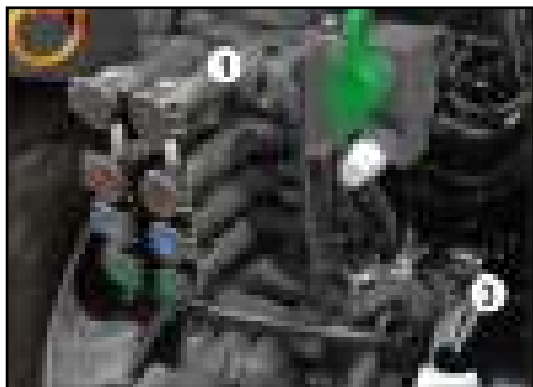

AGRCCA\_000423

Le prese idrauliche posteriori sono del tipo attacco rapido, in due configurazioni push-pull e ad innesto rapido con recupero olio.

Per collegare il tubo flessibile alla presa di pressione di tipo push-pull:

- togliere il tappo (1).
- Spingere l'anello (2) in avanti.
- Spingere il tubo nel connettore e rilasciare il anello (2).
- Controllare che il tubo sia collegato correttamente.

Per scollegare il tubo flessibile dalla presa di pressione di tipo push-pull:

- Tenere il tubo.
- Spingere l'anello (2) in avanti.
- Togliere il tubo e rilasciare l'anello (2).
- Installare il tappo (1).

Per collegare il tubo flessibile alla presa di pressione ad innesto rapido con recupero olio:

- Togliere il tappo (1)
- Spingere il tubo nel connettore
- Controllare che il tubo sia collegato correttamente.
- Eventuali perdite di olio vengono recuperate nella vaschetta (3).

**ATTENZIONE:** il fluido idraulico in pressione eventualmente fuoriuscito può penetrare nella pelle e provocare gravi danni alle persone.

- In caso di penetrazione di fluido nella pelle, richiedere immediato intervento medico in quanto vi è rischio di cancrena.
- Arrestare il motore e scaricare la pressione prima di collegare o scollegare linee.
- Serrare tutti i collegamenti prima di avviare il motore e mandare in pressione le linee.

**ATTENZIONE:** i tubi idraulici possono non funzionare correttamente se danneggiati, schiacciati, vecchi o esposti ad agenti dannosi. Controllare con regolarità i tubi. Sostituire i tubi danneggiati.

## 5.45 REAR HYDRAULIC OUTPUTS



AGRCCA\_000424

The rear hydraulic outputs are of the quick attach type, with two configuration, push pull and with quick coupling with oil recovery.

To connect the output pressure hose, push and pull type:

- remove cap (1).
- Shift ring (2) forward.
- Push hose into connector and release ring (2).
- Ensure the hose is correctly connected.

To disconnect the flexible hose from the push-pull type pressure socket:

- Hold the hose.
- Shift ring (2) forward.
- Remove hose and release the ring (2).
- Install cap (1).

To connect the output pressure hose, with quick coupling with oil recovery:

- remove cap (1).
- Shift the hose into connector.
- Ensure the hose is correctly connected.
- Any oil leaks are recovered in the tank (3).



**CAUTION:** Any pressurised hydraulic fluid spilt could be injected in your skin leading to serious injury.

- If fluid is injected in your skin, seek immediate medical advice since it might lead to gangrene.
- Stop engine and discharge all pressure before connecting or disconnecting any lines.
- Tighten all connections before starting the engine and pressurise the lines.



**CAUTION:** The hydraulic pipes/hoses could not work properly if damaged, squashed, old or exposed to harmful agents. Regularly inspect pipes. Change any damaged pipe or hose.

**IMPORTANTE:** assicurarsi che l'olio contenuto nei cilindri remoti sia pulito, non si sia separato a causa di un lungo periodo di immagazzinamento e sia della corretta qualità. L'olio contaminato all'interno dei cilindri passa nel circuito idraulico del trattore quando i cilindri sono in funzione e ciò può causare guasti alla trasmissione o ai componenti idraulici.

**Per collegarsi al sistema:**

1. Consultare il manuale di uso e manutenzione dell'attrezzo per assicurarsi che il collegamento al trattore sia corretto.
2. Prima di collegare i tubi flessibili assicurarsi che le estremità dell'accoppiamento a sgancio rapido e dei tubi flessibili siano pulite ed esenti da sporcizia.
3. Assicurarsi che i tubi flessibili dell'attrezzo siano correttamente collegati.

**Nota :** se l'attrezzo si scollega accidentalmente dal trattore, i tubi flessibili si disaccoppiano automaticamente per evitarne il danneggiamento

**IMPORTANT:** Ensure the oil in remote cylinders is clean, has not separated due to a long storage period and is of right quality. Any contaminated oil inside cylinders will flow through the tractor's hydraulic circuit when cylinders are operating and this might result in damages to the transmission or hydraulic components.

**Connect to the system as follows:**

1. Read the implement's use and maintenance manual to make sure connection to tractor is correct.
2. Before connecting any hose, ensure the quick coupling ends and hose ends are clean and free of any dirt.
3. Make sure the implement hoses are duly connected.

**Note:** If implement is accidentally disconnected from tractor, hoses automatically uncouple to avoid suffering any damage.

#### 5.46 COMANDI E PRESE DI PRESSIONE ANTERIORI

La configurazione dei comandi delle prese idrauliche laterali varia a seconda del tipo e della configurazione dei distributori posteriori. Esistono 4 diverse configurazioni:

- 2 prese laterali con 3 Distributori a comando meccanico
- 3 prese laterali con 4 Distributori a comando meccanico
- 2 prese laterali con Elettrodistributori
- 3 prese laterali con Elettrodistributori

#### Distributori idraulici laterali a comando meccanico

##### 2 prese laterali con 3 Distributori

Le prese di pressione (1) e (3) sono pilotate dai comandi (1) e (3).

- Per pilotare le prese di pressione (1): Azionare il comando (1).
- Per pilotare le prese di pressione (3): Azionare il comando (3).



AGRCCA\_000440

#### 5.46 LATERAL PRESSURE CONNECTORS AND CONTROLS

The configuration of the controls of the lateral hydraulic sockets varies according to the type and configuration of the rear distributors, there are 4 different configurations:

- 2 side sockets with 3 mechanical control valves
- 3 side sockets with 3 mechanical control valves
- 2 side sockets with the electro hydraulically-controlled control valves
- 3 side sockets with the electro hydraulically-controlled control valves

#### Mechanically-controlled auxiliary hydraulic control valves

##### 2 side sockets with 3 mechanical control valves

The pressure connectors (1) and (3) are controlled by controls (1) and (3).

- To control the pressure connectors (1): Use the control (1).
- To control the pressure connectors (3): Use the control (3).



AGRCCA\_000441

**3 prese laterali con 4 Distributori**

Le prese di pressione (1) e (4) sono pilotate dal comando (1) e (4), mentre la presa sul lato sinistro (3), è pilotata dal comando (3).

- Per pilotare le prese di pressione (1): Azionare il comando (1).
- Per pilotare le prese di pressione (4): Azionare il joystick (4).
- Per pilotare le prese di pressione (3): Azionare il comando (3).



AGRCCA\_000442

**3 side sockets with 4 mechanical control valves**

The pressure connectors (1) and (4) are controlled by controls (1) and (4), while the left side connector (3), is controlled by controls (3).

- To control the pressure connectors (1): Use the control (1).
- To control the pressure connectors (4): Use the joystick (4).
- To control the pressure connectors (3): Use the control (3).



AGRCCA\_000443

**Distributori idraulici laterali a comando elettroidraulico**

**2 prese laterali con Elettrodistributori**

Le prese di pressione (1) e (4) sono pilotate dai comandi (1) e dal joystick (4).

- Per pilotare le prese di pressione (1): Azionare il comando (1).
- Per pilotare le prese di pressione (4): Azionare il joystick (4).

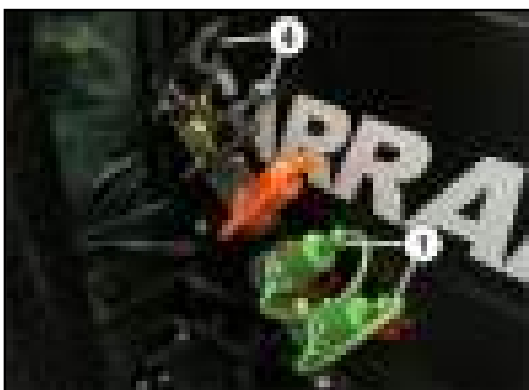

AGRCCA\_000444

**Electrohydraulic-controlled auxiliary hydraulic control valves**

**2 side sockets with Electrohydraulic control valves**

The pressure connectors (1) and (4) are controlled by controls (1) and joystick (4).

- To control the pressure connectors (1): Use the control (1).
- To control the pressure connectors (4): Use the joystick (4).



AGRCCA\_000445

### 3 prese laterali con Elettrodistributori

Le prese di pressione (1) e (4) sono pilotate dai comandi (1) e dal joystick (4).

- Per pilotare le prese di pressione (1): Azionare il comando (1).
- Per pilotare le prese di pressione (4): Azionare il joystick (4).
- Per pilotare le prese di pressione (3): Azionare il joystick (3).



### 5.47 PRESA DI RITORNO LIBERO ALLA SCATOLA CAMBIO

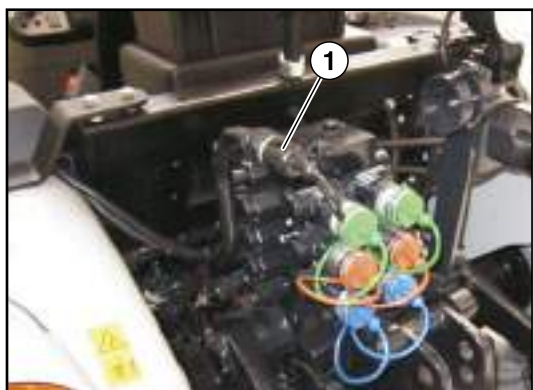

La presa di ritorno (1) priva di pressione è utilizzata per ricondurre l'olio dall'attrezzatura collegata alla scatola cambio.

- 1 – Zona prese idrauliche posteriori
- 2 – Zona prese idrauliche frontali

### 3 side sockets with Electrohydraulic control valves

The pressure connectors (1) and (4) are controlled by controls (1) and joystick (4).

- To control the pressure connectors (1): Use the control (1).
- To control the pressure connectors (4): Use the joystick (4).
- To control the pressure connectors (3): Use the joystick (3).



### 5.47 RETURN OUTPUT TO GEARBOX

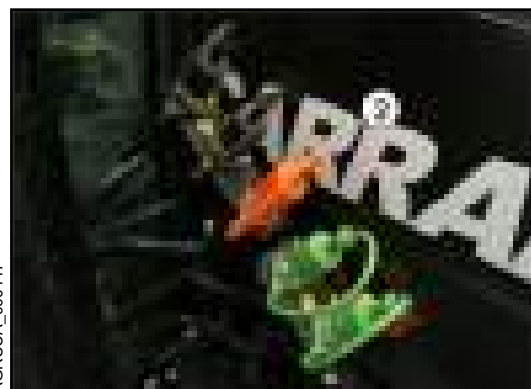

Return output (1) is not pressurised and is used to take oil back from connected implement to gearbox.

- 1 – Rear hydraulic outputs area
- 2 – Front hydraulic outputs area

5.48 VALVOLA REGOLATRICE DI FLUSSO

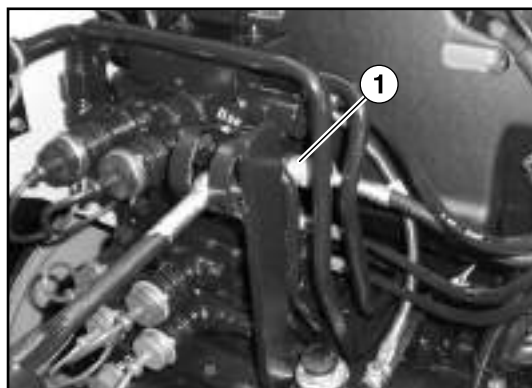

AGAC\_0294

Il trattore può essere equipaggiato con una valvola regolatrice di flusso dell'olio idraulico (1) azionata direttamente (2) dalla manopola o da remoto, se presente, tramite la manopola (5).

Ruotare la manopola (2 o 5) in una direzione o nell'altra per controllare il flusso d'olio ai distributori.

Ruotando la manopola di regolazione in senso orario la portata d'olio è dirottata verso i distributori prioritari per cui la valvola assicura la portata impostata a questi distributori.

Ruotando la manopola di regolazione in senso antiorario l'olio è dirottato verso i distributori non prioritari.

La linea prioritaria dipende dal tipo di circuito idraulico:

- Circuito idraulico a 2 pompe - la valvola regolatrice dà priorità ai distributori (3) sotto di essa.
- Circuito idraulico a 3 pompe - la valvola regolatrice dà priorità ai distributori (4) sopra di essa.

**NOTA:** la portata erogata dalla pompa è proporzionale al regime di rotazione del motore, pertanto, se la portata diminuisce, il regolatore garantisce la portata impostata sulla linea principale, tagliando prima la linea secondaria, e solo successivamente riducendo la portata sulla linea prioritaria.

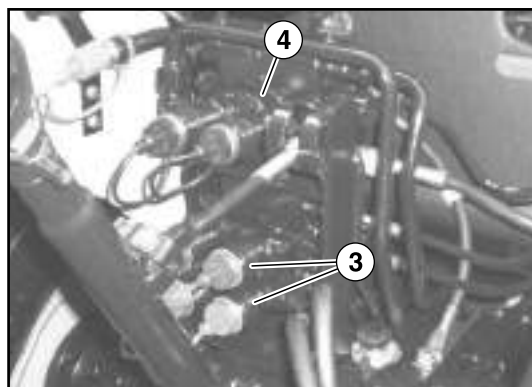

AGAC\_0295

5.48 FLOW CONTROL VALVE

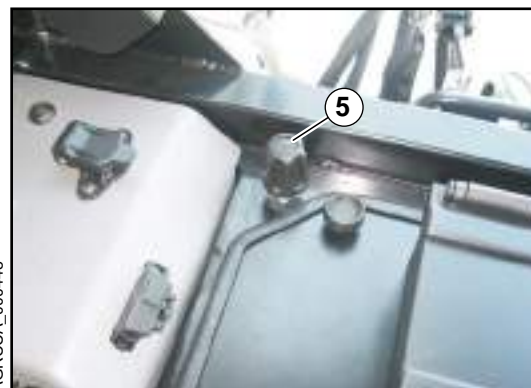

AGRCCA\_000448

The tractor can be equipped with a flow regulator oil valve (1) controlled directly by knob (2) or remotely, if present, by knob (5).

Turn knob (2 o 5) in one direction or the other to check oil flow at distributors.

Turn knob clockwise in order to divert oil to priority distributors, the valve ensures set flow at these distributors.

Turn knob counter clockwise in order to divert oil to not priority distributors.

Prior line depends on kind of hydraulic circuit:

- 2 pumps hydraulic circuit - the regulator valve gives priority to below distributors (3).
- 3 pumps hydraulic circuit - the regulator valve gives priority to upper distributors (4).

**NOTE:** the pump capacity is proportional to the engine speed, so, if the oil flow decreases, the regulator ensures the set flow rate to priority line, cutting the secondary line first, and after the other line.

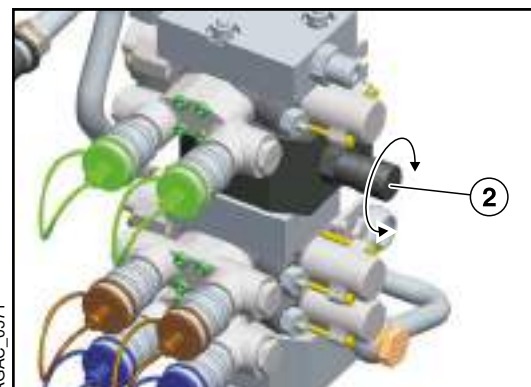

AGAC\_0571

## 5.49 SOLLEVATORE ANTERIORE

Montaggio tappi di protezione sui connettori di pressione

**ATTENZIONE**  
Rischio di schiacciamento.  
Lesioni gravi o mortali.

- Immobilizzare il trattore per evitare movimenti accidentali.
- Tirare il freno a mano.
- Arrestare il motore e scaricare la pressione prima di collegare o scollegare linee.
- Togliere l'alimentazione idraulica a tutti i dispositivi in moto (attacco posteriore, valvole idrauliche di comando, ecc.).

**ATTENZIONE**  
Rischio di schiacciamento.  
Lesioni gravi o mortali.

- Assicurarsi che non vi sia nessuno presente all'interno della zona di rischio tra il trattore e l'attrezzo in fase di trasporto o traino. Prima di accedere o di far accedere qualcuno all'interno della zona pericolosa, immobilizzare il trattore e l'attrezzo per evitare movimenti accidentali.
- Non utilizzare i connettori posteriori di pressione quando l'attacco anteriore è in uso.



AGRCCA\_00391

Quando si utilizza l'attacco anteriore, i connettori di pressione sulla valvola di comando relativa all'attacco anteriore devono essere bloccati.

Per bloccare i connettori di pressione:

- Montare i tappi (1) sui connettori di pressione della valvola di comando dell'attacco anteriore.

## 5.49 FRONT POWER LIFT

Fitting caps on the pressure connectors

**CAUTION**  
Risk of crushing.  
Death or serious injuries.

- Immobilise the tractor to prevent any accidental movement.
- Apply the handbrake.
- Stop engine and discharge all pressure before connecting or disconnecting any lines.
- Cut the supply to all of the hydraulic energy consumers in operation (rear linkage, hydraulic control valves, etc.).

**CAUTION**  
Risk of crushing.  
Death or serious injuries.

- Check that nobody is standing in the risk zone between the tractor and implement being carried or towed. Before entering or having someone enter the hazardous zone, immobilise the tractor and implement to prevent any accidental movement.
- Do not use the rear pressure connectors when the front linkage is in use.

When using the front linkage, the pressure connectors on the control valve assigned to the front linkage must be locked.

To lock the pressure connectors:

- Fit the caps (1) on the pressure connectors for the control valve assigned to the front linkage.



Conversione dell'attacco anteriore da singolo a doppio effetto

**ATTENZIONE**  
**Rischio di schiacciamento.**  
**Lesioni gravi o mortali.**

- Immobilizzare il trattore per evitare movimenti accidentali.
- Tirare il freno a mano.
- Togliere l'alimentazione idraulica a tutti i dispositivi in moto (attacco posteriore, valvole idrauliche di comando, ecc.).

**ATTENZIONE**  
**Rischio di schiacciamento.**  
**Lesioni gravi o mortali.**

- Assicurarsi che non vi sia nessuno presente all'interno della zona di rischio tra il trattore e l'attrezzo in fase di trasporto o traino. Prima di accedere o di far accedere qualcuno all'interno della zona pericolosa, immobilizzare il trattore e l'attrezzo per evitare movimenti accidentali.
- Non utilizzare i connettori posteriori di pressione quando l'attacco anteriore è in uso.

Converting the single action/double action front linkage

**CAUTION**  
**Risk of crushing.**  
**Death or serious injuries.**

- Immobilise the tractor to prevent any accidental movement.
- Apply the handbrake.
- Cut the supply to all of the hydraulic energy consumers in operation (rear linkage, hydraulic control valves, etc.).

**CAUTION**  
**Risk of crushing.**  
**Death or serious injuries.**

- Check that nobody is standing in the risk zone between the tractor and implement being carried or towed. Before entering or having someone enter the hazardous zone, immobilise the tractor and implement to prevent any accidental movement.
- Do not use the rear pressure connectors when the front linkage is in use

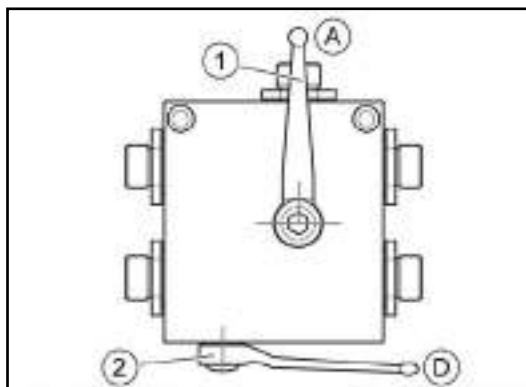

AGAC\_0491

Attacco anteriore in funzionamento a doppia azione:

- Portare la leva (1) in posizione (A).
- Portare la leva (2) in posizione (D).

Front linkage in double-action operation:

- Set the lever (1) to position (A).
- Set the lever (2) to position (D).

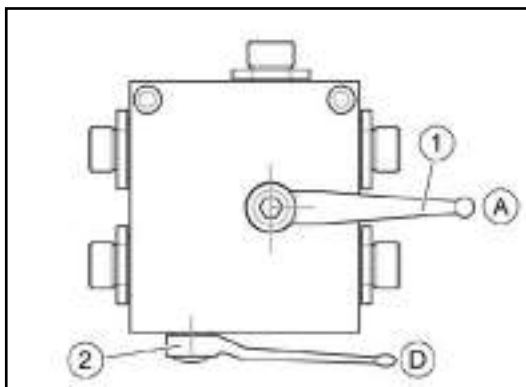

AGAC\_0507

Attacco anteriore in funzionamento ad azione singola:

- Portare la leva (1) in posizione (A).
- Portare la leva (2) in posizione (D).

L'attrezzo si abbasserà sotto l'azione del proprio peso.

Front linkage in single-action operation:

- Set the lever (1) to position (A).
- Set the lever (2) to position (D).

The implement will be lowered under its own weight.

## Blocco dell'attacco anteriore

**ATTENZIONE**

Rischio di schiacciamento.  
Lesioni gravi o mortali.

- Immobilizzare il trattore per evitare movimenti accidentali.
- Tirare il freno a mano.
- Togliere l'alimentazione idraulica a tutti i dispositivi in moto (attacco posteriore, valvole idrauliche di comando, ecc.).

**ATTENZIONE**

Rischio di schiacciamento.  
Lesioni gravi o mortali.

- Assicurarsi che non vi sia nessuno presente all'interno della zona di rischio tra il trattore e l'attrezzo in fase di trasporto o traino. Prima di accedere o di far accedere qualcuno all'interno della zona pericolosa, immobilizzare il trattore e l'attrezzo per evitare movimenti accidentali.
- Non utilizzare i connettori posteriori di pressione quando l'attacco anteriore è in uso.

## Locking the front linkage

**CAUTION**

*Risk of crushing.  
Death or serious injuries.*

- *Immobilise the tractor to prevent any accidental movement.*
- *Apply the handbrake.*
- *Cut the supply to all of the hydraulic energy consumers in operation (rear linkage, hydraulic control valves, etc.).*

**CAUTION**

*Risk of crushing.  
Death or serious injuries.*

- *Check that nobody is standing in the risk zone between the tractor and implement being carried or towed. Before entering or having someone enter the hazardous zone, immobilise the tractor and implement to prevent any accidental movement.*
- *Do not use the rear pressure connectors when the front linkage is in use.*

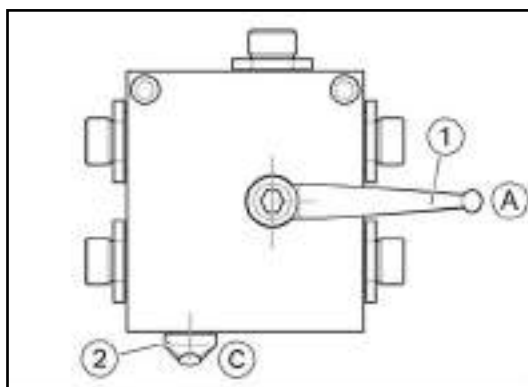

Quando si viaggia su strada o quando l'attacco anteriore non viene usato, il suo utilizzo deve essere inibito.

Per inibire l'utilizzo dell'attacco anteriore, procedere come segue:

- Portare la leva (1) in posizione (A).
- Portare la leva (2) in posizione (C).

*On the road, or when the front linkage is not being used, use of the front linkage must be inhibited.*

*In order to inhibit use of the front linkage:*

- *Set the lever (1) to position (A).*
- *Set the lever (2) to position (C).*

**Barra superiore**



**ATTENZIONE**  
**Rischio di schiacciamento.**  
**Lesioni gravi o mortali.**

- Controllare che le parti filettate esposte (A) siano di uguale lunghezza (differenza massima: 5 mm).
- L'interasse (B) della barra superiore non deve superare i 550 mm.
- Ruotare la parte centrale per regolare la lunghezza della barra.
- A regolazione ultimata, fissare la barra alla trave dell'attrezzo.
- Serrare nuovamente i controdadi.

**Top link**



**CAUTION**  
**Risk of crushing.**  
**Death or serious injuries.**

- Check that the uncovered thread lengths (A) are equal (maximum difference: 5 mm).
- The centre distance (B) of the top link must not exceed 550 mm.
- Turn the centre part to adjust the length of the link.
- Secure the link to the implement beam once adjustment is completed.
- Retighten the locknuts.

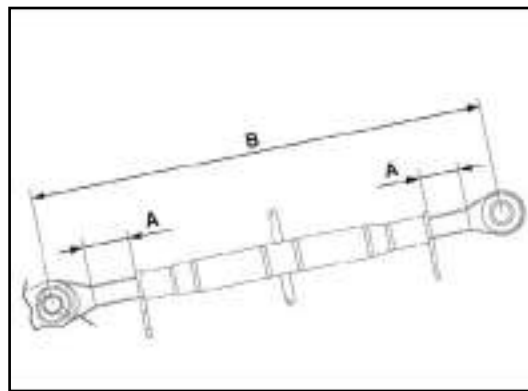

AGAC\_0493

**Tiranti di connessione inferiori**

**ATTENZIONE**  
**Tiranti di collegamento inferiori dell'attacco anteriore non ripiegati.**

**Rischio di collisione.**

**Lesioni gravi o mortali, danni materiali.**

- Ripiegare sempre i tiranti di collegamento inferiori dell'attacco anteriore quando quest'ultimo non è in uso.

**ATTENZIONE**  
**Peso eccessivo.**  
**Perdita di controllo del trattore.**

**Lesioni gravi o mortali.**

- Assicurarsi che il carico massimo di aggancio autorizzato del trattore non venga mai superato.

Prima di eseguire regolazioni sui bracci di sollevamento, arrestare il motore e tirare il freno a mano.

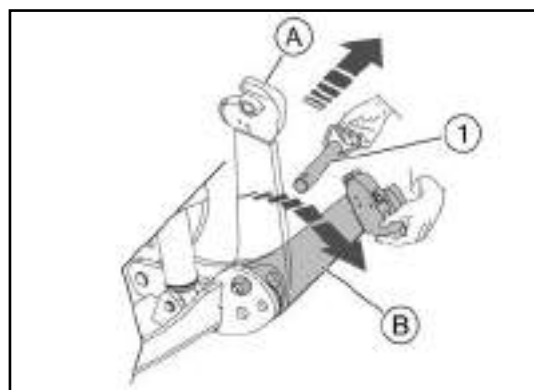

AGAC\_0494

**Lower connecting rods**

**CAUTION**  
**Front linkage lower connecting rods not folded up.**

**Risk of collision.**

**Death or serious injuries, material damage.**

- Always fold the lower connecting rods of the front linkage when the front linkage is not in use.

**CAUTION**  
**Load too heavy.**  
**Loss of tractor control.**

**Death, serious injuries.**

- Ensure that the tractor's maximum authorised hitch load is never exceeded.

Stop the engine and apply the hand brake before carrying out any adjustments on the lift arms.

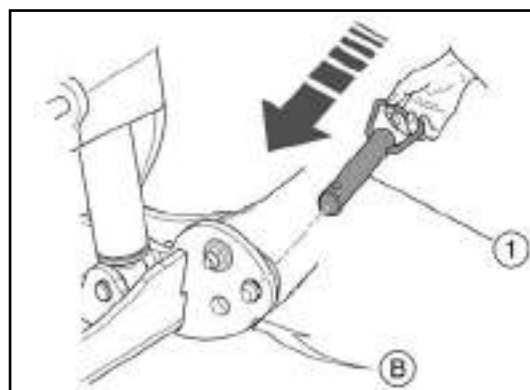

AGAC\_0495

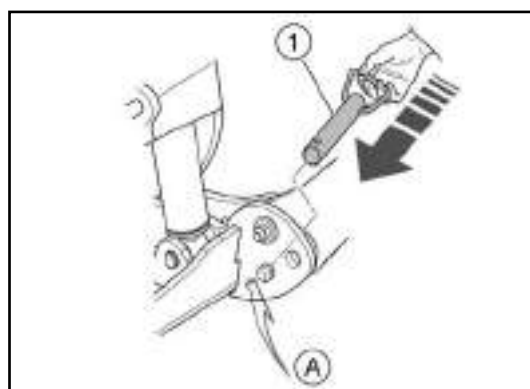

AGAC\_0496

Per passare dalla posizione su "strada" (A) alla posizione di "lavoro" (B), procedere come segue:

- Estrarre il perno (1).
- Abbassare il braccio di sollevamento.

**Posizioni di lavoro**

- Braccio in posizione di lavoro fissa (A).
- Braccio in posizione di lavoro flottante (B).
- Rimontare il perno (1).

To change from "road" position (A) to "work" position (B):

- Extract the pin (1).
- Lower the lift arm.

**Working positions**

- Arm in fixed working position (A).
- Arm in floating working position (B).
- Refit the pin (1).

Ganci automatici

**ATTENZIONE**  
**Ribaltamento dell'attrezzo.**  
**Lesioni gravi o mortali.**

- In caso di instabilità dell'attrezzo, attaccare sempre prima il tirante di collegamento superiore prima dei tiranti di collegamento inferiori.

**ATTENZIONE**  
**Attrezzo non correttamente bloccato.**  
**Lesioni gravi, mortali, danni materiali.**

- Dopo ogni operazione di aggancio, assicurarsi che i ganci automatici siano perfettamente bloccati.

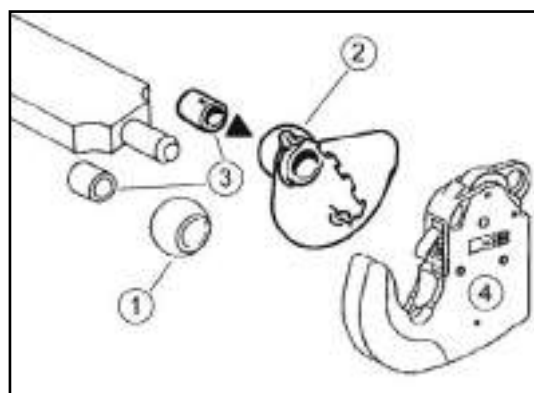

AGAC\_0497

**NOTA**

Condizioni di lavoro particolari (attrezzi disassati, terreno accidentato o incolto, ecc.).

Lo sblocco dei ganci può causare danni materiali.

- I ganci automatici (4) possono essere bloccati in posizione inserendo una vite nel punto (5).
- Montare i giunti sferici di aggancio adeguati (1) o (2) sui perni di aggancio dell'attrezzo.
- Se necessario, inserire i distanziali (3).

**NOTA**

Controllare che i diametri dei giunti sferici di aggancio siano adeguati ai perni di aggancio dell'attrezzo (attacco standard di Cat. 2 o Cat. 3).

Automatic hooks

**CAUTION**  
**Tipping of the implement.**  
**Death or serious injuries.**

- In the event of an unstable implement, always attach the upper connecting rod before the lower connecting rods.

**CAUTION**  
**Implement not correctly locked.**  
**Death, serious injuries, material damage.**

- After each hitching operation, check that the automatic hitches are securely locked.



AGAC\_0498

**NOTE**

Particular working conditions (offset implements, rough or fallow terrain, etc.).

Unlocking the hooks can cause material damage.

- The automatic hooks (4) can be locked in position by inserting a screw at (5).
- Fit the appropriate hitching ball joints (1) or (2) on the implement hitch pins.
- If necessary, fit spacers (3).

**NOTE**

Check that the hitching ball joint diameters fit the implement's hitch pins (Cat 2 or Cat 3 standard hitch).

**Aggancio/sgancio di un attrezzo**  
**Raccomandazioni di aggancio**

**ATTENZIONE**  
**Rischio di schiacciamento.**  
**Lesioni gravi o mortali.**

- Assicurarsi che non vi sia nessuno presente all'interno della zona di rischio tra il trattore e l'attrezzo in fase di trasporto o traino.
- Agganciare sempre gli attrezzi e i rimorchi ai ganci predisposti all'uso.
- Prima di un qualsiasi spostamento, per le apparecchiature trainate dotate di un impianto frenante, controllare che l'impianto frenante funzioni correttamente.
- Collegare correttamente i componenti idraulici, elettrici e pneumatici tra il trattore e l'attrezzo trasportato/trainato.
- Attenersi alla portata massima dei ganci del trattore.

**ATTENZIONE**  
**Ribaltamento dell'attrezzo.**  
**Lesioni gravi o mortali.**

- Prima di collegare la barra superiore, collegare sempre i tiranti di collegamento inferiori.
- Prima di scollegare i tiranti di collegamento inferiori, scollegare sempre la barra superiore.

**ATTENZIONE**  
**Particolari usurati o danneggiati.**  
**Lesioni gravi, mortali, danni materiali.**

- Non eseguire mai lavori di saldatura, taglio, foratura o sabbiatura sui dispositivi di attacco.
- Sostituire i particolari usurati o danneggiati.

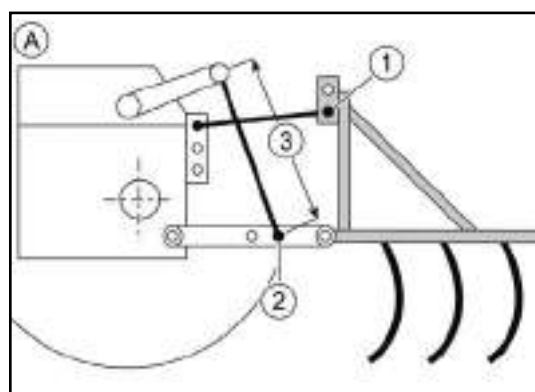

L'attacco a 3 punti consente di agganciare un'ampia gamma di attrezzi. Occorre individuare la geometria più adatta per ogni singola applicazione. Per fare questo occorre regolare i seguenti componenti:

**Hitching/unhitching an implement**  
**Hitching recommendations**

**CAUTION**  
**Risk of crushing.**  
**Death, serious injuries.**

- Check that nobody is standing in the risk zone between the tractor and the implement being carried or towed.
- Always hitch the implements and trailers onto the recommended hitches.
- Before any movement, for towed equipment fitted with a braking system, check that the braking system is operational.
- Connect the hydraulic, electrical and air fittings properly between the tractor and the carried/towed implement.
- Comply with the maximum load capacity of the tractor's hitches.

**CAUTION**  
**Tipping the implement.**  
**Death or serious injuries.**

- Always connect the lower connecting rods before connecting the top link.
- Always disconnect the top link before disconnecting the lower connecting rods.

**CAUTION**  
**Worn or damaged parts.**  
**Death, serious injuries, material damage.**

- Never perform any welding, cutting, drilling or sanding work on hitching devices.
- Replace any worn or damaged parts.

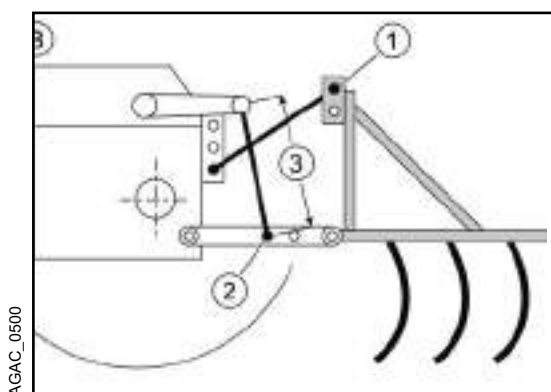

The 3-point hitch enables a wide range of implements to be hitched. You must identify the most appropriate hitch geometry for each application. To achieve this, the following components can be adjusted:

|   | DESCRIZIONE / DESCRIPTION   |
|---|---|
| 1 | Barra superiore (punto di attacco della barra superiore rispetto all'asse della ruota e alla lunghezza della barra). <i>Top link (attachment point for the top link in relation to the wheel axis and the link length).</i> |
| 2 | Tiranti di collegamento inferiori (punto di attacco tra i bracci regolabili sulle barre inferiori). <i>Lower connecting rods (attachment point between the adjustable links on the lower bars).</i>                         |
| 3 | Bracci regolabili (lunghezza regolabile del braccio). <i>Adjustable links (adjustable link length).</i>   |

- Per ottenere la massima capacità di sollevamento (attrezzo pesante), utilizzare la configurazione che corrisponde al massimo vantaggio meccanico (A):
- Barra superiore all'interno del foro superiore sul lato trattore, all'interno del foro inferiore sul lato attrezzo (1).
- Bracci regolabili fissati nel foro posteriore più lontano.
- Bracci regolabili completamente estratti (3).
- Nel caso in cui il peso da sollevare sia leggero, la seguente configurazione di attacco corrisponde al minimo vantaggio meccanico (B):
- Barra superiore all'interno del foro inferiore sul lato trattore, all'interno del foro superiore sul lato attrezzo (1).
- Bracci regolabili fissati nel foro anteriore più lontano.
- Bracci regolabili completamente retratti (3).

- To achieve maximum lifting capacity (heavy implement), use the configuration corresponding to maximum mechanical benefit (A):
- Top link in the upper hole on the tractor side, in the lower hole on the implement side (1).
- Adjustable links fixed in the hole farthest back.
- Adjustable links fully extended (3).
- If the load to be lifted is light, the following hitching configuration corresponds to the minimum mechanical benefit (B):
- Top link in the lower hole on the tractor side, in the upper hole on the implement side (1).
- Adjustable links fixed in the hole farthest forward.
- Adjustable links fully shortened (3).

**Aggancio**



AGAC\_0501

- ATTENZIONE**  
**Ribaltamento dell'attrezzo.**  
**Lesioni gravi o mortali.**
- Nel caso di instabilità dell'attrezzo, attaccare sempre il tirante di collegamento superiore prima dei tiranti di collegamento inferiori.

- ATTENZIONE**  
**Attrezzo non correttamente bloccato.**  
**Lesioni gravi, mortali, danni materiali.**

- Dopo ogni operazione di aggancio, assicurarsi che i ganci automatici siano perfettamente bloccati.
- Avvicinare il trattore all'attrezzo.

**Hitching**



AGRCCA\_000392

- CAUTION**  
**Tipping the implement.**  
**Death or serious injuries.**
- In the event of an unstable implement, always attach the upper connecting rod before the lower connecting rods.

- CAUTION**  
**Implement not correctly locked.**  
**Death, serious injuries, material damage.**

- After each hitching operation, check that the automatic hitches are securely locked.
- Offer up the tractor to the implement.

- Sollevare i bracci di sollevamento anteriori fino al bloccaggio dei ganci automatici (4).
- Abbassare i bracci di sollevamento anteriori.
- Posizionare il gancio della barra superiore sul perno di aggancio dell'attrezzo.
- In base all'attrezzatura (fare riferimento al manuale d'uso dell'attrezzo):
- Collegare l'albero di trasmissione che collega l'attrezzo al trattore.
- Collegare i tubi idraulici dell'attrezzo.
- Collegare i cavi elettrici dell'attrezzo.
- In condizioni di lavoro particolari (attrezzi disassati terreno accidentato, incolto, ecc.), i ganci automatici possono essere bloccati in posizione inserendo una vite nel punto (5).

- *Raise the front lift arms until the automatic hooks (4) are locked.*
- *Lower the front lift arms.*
- *Place the top link hitch over the implement's hitch pin.*
- *Depending on the equipment (refer to the operator's manual for the implement).*
- *Connect the transmission shaft linking the implement to the tractor.*
- *Connect the implement's hydraulic hoses.*
- *Connect the implement's electrical cables.*
- *In particular working conditions (offset implements, rough terrain, fallow, etc.), the automatic hooks can be locked in position by inserting a screw at (5).*

**Sgancio**



- Posizionare il trattore e l'attrezzo agganciato su di una superficie piana, orizzontale e stabile.
- Abbassare l'attrezzo fino a terra.
- In base all'attrezzatura (fare riferimento al manuale d'uso dell'attrezzo):
- Scollegare i tubi idraulici dell'attrezzo.
- Scollegare i cavi elettrici dell'attrezzo.
- Scollegare l'albero di trasmissione che collega l'attrezzo al trattore.
- Staccare la barra superiore.
- Sollevare leggermente l'attrezzo.
- Sbloccare i ganci (4) dai tiranti di collegamento inferiori.
- Abbassare il gancio fino a liberare i ganci (4).

Quando l'attacco anteriore non viene più usato:

- Posizionare la barra superiore (6) e i bracci di sollevamento anteriori (7) in posizione "strada" quando si circola su strade pubbliche.
- Osservare le regole nazionali del codice stradale.

**Unhitching**



- *Position the tractor and the hitched implement on flat, horizontal and stable ground.*
- *Lower the implement to the ground.*
- *Depending on the equipment (refer to the operator's manual for the implement).*
- *Disconnect the implement's hydraulic hoses.*
- *Disconnect the implement's electrical cables.*
- *Disconnect the transmission shaft linking the implement to the tractor.*
- *Detach the top link.*
- *Raise the implement slightly.*
- *Unlock the hooks (4) from the lower connecting rods.*
- *Lower the hitch until the hooks (4) disengage.*

*When the front linkage is no longer in use:*

- *Place the top link (6) and the front lift arms (7) in the "road" position when travelling on public roads.*
- *Comply with the highway code in your country.*



**5.50 FUNZIONAMENTO DEL SISTEMA DI MOVIMENTAZIONE SUPER CREEPER IDRAULICO (HSC)**

**5.50 OPERATING OF HYDRAULIC SUPER CREEPER (HSC) MOVEMENT SYSTEM**



AGRCCA\_000402

In fase di avviamento del veicolo la luce rossa (1) del tasto di comando della modalità HSC è illuminata, e la funzione è disattivata.

*In condition of starting up the red lamp (1) is active and the creeper mode by default is off.*

**IMPORTANTE:** per utilizzare questo modulo devono essere rispettate le condizioni preliminari richieste:

**IMPORTANT:** For activating the HSC module respect this preliminary required condition:

- Leva marce, leva inversore (idraulico o meccanico ) in posizione neutra (N).
- Leva freno a mano disinserita.
- Operatore seduto al posto di guida.
- Velocità del veicolo 0 km/h.

- Gear lever, range shift, reverser lever (hydraulic or mechanical) in neutral position (N).
- Not parking brake engaged.
- Driver must be seated.
- Vehicle speed must be 0 km/h.



AGRCCA\_000403

Premere entrambi i pedali del freno (1) uniti e mantenerli premuti. Con i pedali premuti spingere il pulsante di comando (1) sul lato (A).



AGRCCA\_000404

*Press both brake pedals (1) coupling and maintain pressed. With brake pedals pressed press the control switch (1) on position (A).*

**Nota:** La pressione di uno solo dei pedali non consente l'attivazione del creeper.

**Note:** If only one pedal brake is pressed there is no effect on the creeper management system.



AGRCCA\_000405

La modalità creeper è attiva ed entrambi i led verde e rosso del pulsante di comando rimangono accesi.

A questo punto è possibile rilasciare i pedali dei freni per concludere la procedura; il veicolo rimane fermo in attesa della scelta del verso di movimento.

**NOTA:** ogni situazione in cui vengano a mancare le condizioni preliminari necessarie all'attivazione della modalità HSC causa il disinserimento del creeper.

**NOTA:** nel caso in cui la velocità di rotazione del motore del trattore sia inferiore a 1200 giri/min, la velocità di movimento del creeper e la normale capacità di utilizzo del sollevatore e dei distributori posteriore sono limitate. Si consiglia di mantenere il numero di giri motore:

- almeno a 1200 giri/min per garantire il range di funzionamento completo del creeper.
- maggiore di 1600 giri/min per garantire le normali performance di utilizzo del sollevatore e dei distributori con creeper attivo alla velocità massima consentita.

*The creeper is on and both the green and red led of the control button are active. At this moment is possible release brake pedals for complete the operation. the vehicle is not in movement and is ready to receive the position command movement.*

**NOTE:** any situation that the preliminary conditions necessary to activate the HSC mode are missing causes the creeper to switch off.

**NOTE:** if the engine speed is under 1200 rpm the creeper speed and the rear lift and rear distributors are limited. It is advisable to keep the engine speed:

- Increase the engine speed above 1200 rpm to have the complete operating range of the creeper.
- Upper 1600 rpm to have the normal operating performance of the rear lift and of the rear distributor with active creeper at the maximum speed needed.

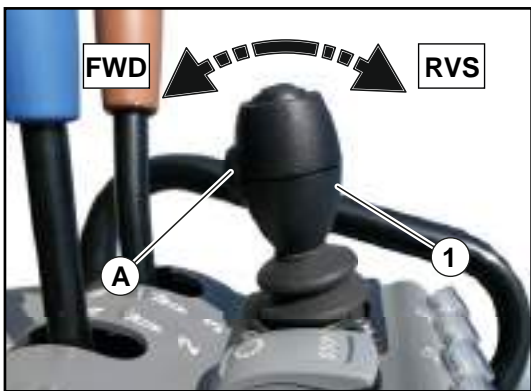

AGRCCA\_000406



AGRCCA\_000407



AGRCCA\_000408

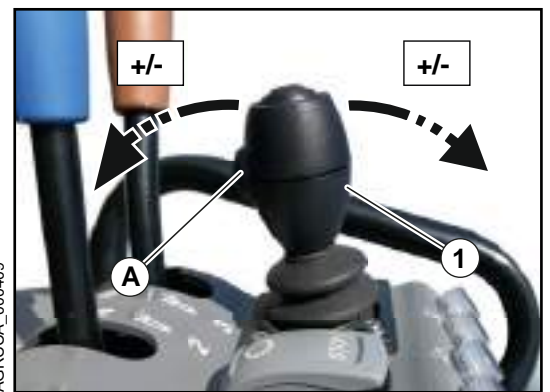

AGRCCA\_000409

Premere il pulsante anteriore (A) del joystick (1) e mantenendolo premuto muovere il joystick in avanti o all'indietro rispettivamente per muovere il veicolo in avanti (FWD) o in retromarcia (RVS), al rilascio del pulsante (A) il trattore inizia a muoversi nel verso selezionato.

*Push the front button (A) of the joystick and maintain push the button move the lever of the joystick back and forth to move the vehicle forward (FWD) or reverse (RVS), when the button (A) is released the vehicle start to move in the direction selected.*

- Il led verde del pulsante di comando del creeper rimane acceso in verde per indicare il movimento in avanti (FWD).
- Il led verde del pulsante di comando del creeper lampeggia ogni 0.5 secondi per indicare il movimento in retromarcia (RVD).

Con trattore in movimento, spostando il joystick (1) nella stessa direzione del moto si aumenta la velocità del veicolo, agendo invece nella direzione contraria si riduce la velocità.

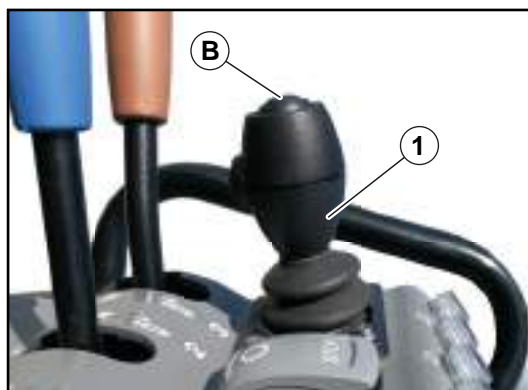

Premere il pulsante superiore (B) del joystick (1) (senza muoverlo); il veicolo decelererà fino a fermarsi e riprende il movimento nel verso opposto a quello precedente riportandosi alla medesima velocità di marcia impostata.

**Inversione (FWD) - (RVS)**

- veicolo in movimento in avanti [FWD], il led verde rimane acceso.
- Al completamento della strategia in seguito alla pressione del pulsante di shuttling (B), il veicolo si muoverà in retromarcia (RVS) e il led verde inizierà a lampeggiare ogni 0,5 secondi.

**Inversione (RVS) - (FWD)**

- veicolo in movimento in retromarcia (RVS), il led verde lampeggia ogni 0,5 secondi;
- Al completamento della strategia in seguito alla pressione del pulsante di shuttling (B), il veicolo si muoverà in avanti (FWD) e il led verde rimarrà acceso.

- The green led of the creeper control switch remains active on green led for indicate the Forward direction (FWD).
- The green led of the creeper control switch blinking every 0.5 second for indicate the Reverse direction (RVD).

When the vehicle is moving, move the joystick lever (1), in the same direction for increase the vehicle speed, if the lever is moving in the opposite direction the speed vehicle decrease.

Push the upper button (B) of the joystick (without moving it), the vehicle decrease reaches zero speed and invert the direction until reach the previous speed.

**Reverse (FWD) - (RVS)**

- Vehicle moving in forward direction (FWD), lamp green active.
- Press shuttling button (B) without moving the joystick, vehicle moves in reverse direction and lamp green blinking every 0.5 seconds.

**Reverse (RVS) - (FWD)**

- Vehicle moving in reverse direction (RVS), lamp green blinking every 0.5 seconds.
- Press shuttling button (B) without moving the joystick, vehicle moves in forward direction (FWD), lamp green active.





**Stop & Go**

Con creeper abilitato, l'attivazione di questa funzione permette l'utilizzo dei pedali freno senza che il veicolo esca dalla modalità HSC, la pressione di entrambi i pedali provoca la frenatura del trattore fino all'arresto, al rilascio dei pedali il trattore ritorna progressivamente alla velocità di crociera precedentemente impostata.  
Per attivare la funzione Stop & go premere sul lato [II] del pulsante [B], a conferma dell'abilitazione si accenderà il led verde sul tasto.

**Stop & Go**

*With enabled creeper, the ability of this function allows the use of the brake pedals without the vehicle leaving the HSC mode, the pressure of both pedals causes the tractor to brake until it stops, when the pedals are released the tractor progressively returns at cruising speed previously set.  
To activate the Stop & go function, press on the [II] side of the [B] button, to confirm the activation the green LED on the button will light up.*



Con la funzione STOP & GO abilitata: premendo entrambi i pedali del freno (1) uniti e mantenendoli premuti, il veicolo decelera fino all'arresto. Al rilascio dei pedali il trattore ripristinerà autonomamente la velocità precedentemente impostata.

**NOTA:** La pressione di uno solo dei pedali non ha effetto sul sistema di gestione del creeper.

*With the STOP & GO function available: press both brake pedals (1) coupled and maintain pressed, the vehicle decrease reaches zero speed. At release the pedals the vehicle until reach the previous speed setted.*

**NOTE:** If only one pedal brake is pressed there is no effect on the creeper management system.



### Uscita Automatica della modalità HSC

Di seguito sono riportate tutte le condizioni che causano l'uscita dalla modalità HSC.

**NOTA:** soltanto la pressione su entrambi i pedali freni, con funzione STOP & GO non attiva, causa l'arresto del veicolo fino a che viene mantenuta la pressione sui pedali. La modalità HSC rimane attiva, non appena i pedali vengono rilasciati, il trattore riprende il moto alla velocità minima nella direzione in cui si stava muovendo precedentemente. Per aumentare la velocità o invertire il senso del moto agire sul joystick come illustrato precedentemente.

- Pressione del pedale frizione e movimento della leva marce per inserire una marcia.
- Pressione del pedale frizione e movimento della leva gamme per inserire una gamma.
- Spostamento della leva inversore (idraulico o meccanico) in una posizione diversa da quella neutro.
- Inserimento del freno di stazionamento.

Se la centralina del motore rileva un errore, entrambi i led del pulsante di comando (verde e rosso), lampeggiano ogni 0,5 secondi, la modalità HSC si interrompe e il trattore si arresta.

**NOTA:** il pulsante continua a lampeggiare fino al successivo ciclo chiave.

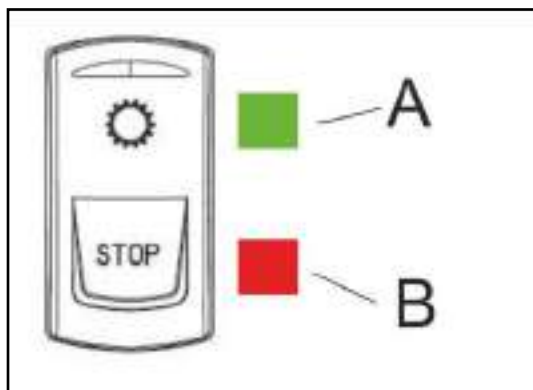

### Disattivazione della modalità HSC

L'uscita volontaria da parte dell'operatore dalla modalità HSC è possibile premendo il pulsante di attivazione, sia sul lato [A] sia sul lato [B].

Una volta disattivata la modalità HSC il led rosso del tasto di attivazione rimane acceso.

**AVVISO:** L'attivazione della modalità HSC può comportare un movimento inaspettato del trattore, accertarsi preventivamente che nessuna persona soste nelle immediate vicinanze del veicolo.

### Automatic disengage HSC modality

As follow are all infractions that cause exit from HSC mode.

**NOTE:** only the pressure on both brake pedals, with STOP & GO function not activated, causes the vehicle to stop until the pedals are keeping pressed. HSC mode is still active, when the pedals brake will be released, the tractor start moving at minimum speed to the previous running direction. Do increase the speed or reverse the running direction use joystick command as per relevant paragraph.

- Press clutch pedal and move the gear lever for insert a gear.
- Press clutch pedal and move the range shift for insert a range.
- Move the reverse lever (hydraulic or mechanical) in an other position different neutral.
- Insert the park brake.

If the engine control unit detects an error, both the LEDs of the control button (green and red), flash every 0.5 seconds, the HSC mode stops and the tractor stops.

**NOTE:** the button continues to flash until the next key cycle.

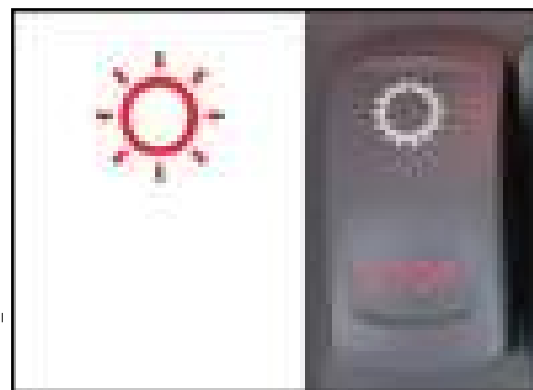

### HSC mode Disengage

The disengage of the HSC mode from operator is possible by pressing the activation button, both on the side (A) and on the side (B).

If the HSC mode is disengaged, the red led of the control button is active.

**WARNING:** Activation of the HSC mode may result in unexpected movement of the tractor, make sure beforehand that no person stops in the immediate vicinity of the vehicle.

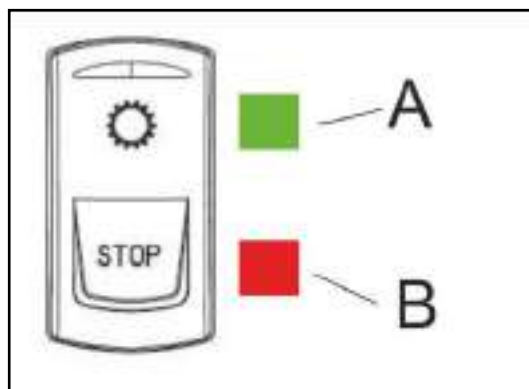

AGRCCA\_000408

**Individuazione errori modulo HSC**

In caso di rilevazione di errori da parte della centralina motore del modulo HSC, entrambi i led verde e rosso del pulsante di attivazione lampeggiano intermittenti ogni 0.5 secondi.

Per resettare i messaggi di errore rilevati eseguire lo spegnimento e riaccensione del motore.

**NOTA:** Se il lampeggio non si arresta immediatamente dopo un ciclo chiave, si prega di interrompere l'utilizzo del modulo HSC e di contattare il prima possibile un centro assistenza autorizzato per il controllo.

**HSC Module error detencted**

*If the engine control unit detent errors from HSC module, both red and green led on control button flash every 0.5 seconds.*

*For reset error messages detencted switch the engine off and on again.*

**NOTE:** *If after the previous procedure the lamps blinking condition does not reset or appears almost immediately, please do not continue to use the HSC module and refer as soon as possible to the support dealer.*

**5.51 COMANDI SISTEMA ASSALE SOSPESO**

**5.51 SUSPENDED AXLE SYSTEM CONTROL**



AGRCCA\_000923

| N | Descrizione / Description  |
|---|--|
| 1 | Interruttore di attivazione sistema di sospensione (Bloccato - Automatico - Manuale) / <i>Suspension system activation switch (Blocked - Automatic - Manual)</i> |
| 2 | Indicatore LED di attivazione (Off - On - Lampeggio) / <i>Activation LED indicator light (Off - On - Blinking)</i>   |
| 3 | Pomello potenziometro di regolazione dell'altezza (dalla posizione MIN a MAX) / <i>Height regulation potentiometer knob (from MIN. to MAX. height position)</i>  |

**IMPORTANTE: Non eseguire controlli e/o interventi di riparazione sul sistema di sospensione. Le procedure di manutenzione devono essere eseguite SOLO da tecnici specializzati; fare riferimento a un centro di assistenza autorizzato. Rischio di ustioni da superfici calde, lesioni e/o problemi di salute.**

**IMPORTANT: Do not perform any inspection and/or service interventions on the suspension system. The maintenance procedures have to be performed ONLY by a specialized service technician, refer to an authorized service center. Risk of burns from hot surfaces, injuries and/or health problems.**

**Interruttore di attivazione sistema di sospensione**

L'interruttore di attivazione (1) si trova sul montante destro della cabina e può essere regolato in tre diverse posizioni:

**Suspension system activation switch**

The activation switch (1) is located on the right cab post and can be set in three different positions:

- Modalità automatica (interruttore di attivazione (1) in posizione centrale "A" - posizione di default): attiva il funzionamento automatico dell'assale anteriore sospeso;
- Modalità manuale (interruttore di attivazione (1) premuto verso destra "M" - posizione instabile - l'interruttore di attivazione torna nella posizione di default "A"): attiva il posizionamento manuale dell'assale anteriore sospeso. L'altezza dell'assale anteriore sospeso può essere regolata tramite il pomello del potenziometro (3);
- Modalità bloccata (interruttore di attivazione (1) premuto verso sinistra "B" - posizione stabile - l'interruttore di attivazione rimane bloccato nella posizione "B"): blocca l'assale anteriore sospeso nella posizione centrale intermedia

- Automatic mode (activation switch (1) in the central position "A" - default position): activates the automatic functioning of the suspended front axle;
- Manual mode (activation switch (1) pressed on the right "M" - instable position1): activates the manual positioning of the suspended front axle. The height of the suspended front axle can be adjusted via the potentiometer knob (3);
- Blocked mode (activation switch (1) pressed on the left "B" - stable position2): locks the suspended front axle in intermediate central position.

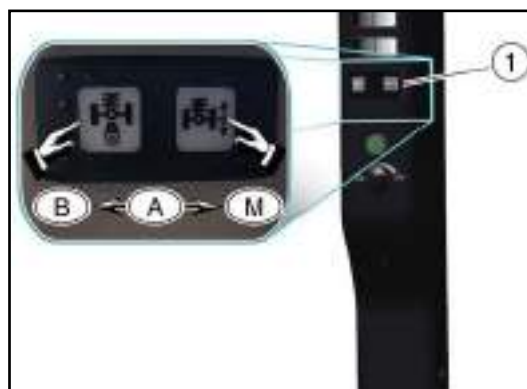

AGRCCA\_000924

### Indicatore LED di attivazione

L'indicatore LED (2) può avere quattro diversi stati:

- Indicatore LED spento: il sistema di sospensione è in modalità bloccata.
- Indicatore LED acceso fisso (verde): attivazione della modalità automatica.
- Indicatore LED lampeggiante (lampeggio lento): attivazione della modalità manuale.
- Indicatore LED lampeggiante (lampeggio veloce): malfunzionamento/errore del sistema di sospensione dell'assale.

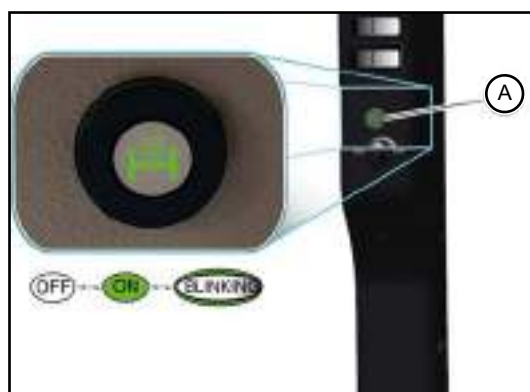

### Activation LED indicator light

The LED indicator light (2) can display four possible states:

- LED indicator light OFF: suspension system in blocked mode.
- Steady LED indicator light ON (green lit): activation of automatic mode.
- Flashing LED indicator light (slow blinking): activation of manual mode.
- Flashing LED indicator light (fast blinking): malfunction error occurred in the axle suspension system.

### Pomello potenziometro di regolazione dell'altezza

In modalità manuale, usare il pomello del potenziometro (3) per regolare l'altezza dell'assale anteriore:

- ruotare il pomello in senso orario per aumentare l'altezza.
- ruotare il pomello in senso antiorario per ridurre l'altezza.



### Height regulation potentiometer knob

In manual mode, use the regulation potentiometer knob (3) to adjust the height of the front axle:

- turn the knob clockwise to increase the height.
- urn the knob counterclockwise to reduce the height.



### Attivazione del sistema di sospensione

#### Sistema di sospensione in modalità automatica (ammortizzamento attivo)

Per attivare la modalità automatica (funzionamento automatico del sistema di sospensione):

1. Assicurarsi che l'interruttore di attivazione (1) sia nella posizione centrale "A" (posizione di default).
2. Ruotare la chiave di accensione su ON: l'indicatore LED (2) è acceso (luce verde fissa).

Il sistema di sospensione è in modalità automatica (ammortizzamento attivo).

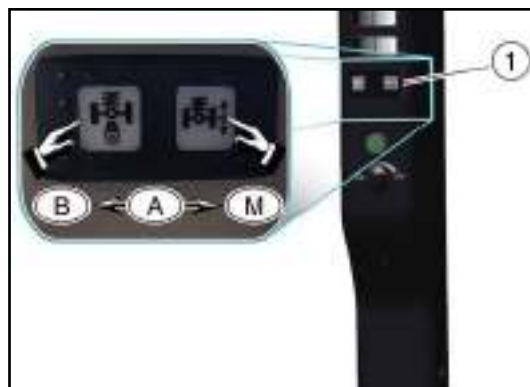

AGRCCA\_000924

### Activation of the suspension system

#### Suspension system in automatic mode (active amortization)

To activate the automatic mode (automatic functioning of the suspension system):

- 1) Make sure the activation switch (1) is in the central position "A" (default position).
- 2) Turn the ignition key ON: the LED indicator light (2) is ON (steady green).

The suspension system is therefore in automatic mode (active amortization).

### Sistema di sospensione in modalità manuale

**IMPORTANTE:** Prima di attivare la modalità manuale, assicurarsi che il trattore sia su una superficie piana.

Per attivare la modalità manuale (funzionamento manuale del sistema di sospensione):

1. Ruotare la chiave di accensione su ON: l'indicatore LED (2) è acceso (luce verde fissa).
2. Muovere il trattore ad una velocità superiore alla soglia di 2 km/h;
3. Premere l'interruttore di attivazione (1) verso sinistra (posizione manuale "M") per più di tre secondi e rilasciare l'interruttore;
4. L'indicatore LED (2) da fisso inizia a lampeggiare (lampeggio veloce): la modalità manuale si attiva;
5. Ruotare il pomello del potenziometro (3) fino a quando non coincide con l'attuale posizione del sistema di sospensione: il LED lampeggiante (2) inizia quindi a lampeggiare lentamente.



AGRCCA\_000925

### Suspension system in manual mode

**IMPORTANT:** Before activating the manual mode, make sure that the tractor is located on a flat surface.

To activate the Manual mode (manual functioning of the suspension system):

- 1) Turn the ignition key ON: the LED indicator light (2) is ON (steady green);
- 2) Move the vehicle above 2 Km/h speed threshold;
- 3) Press the activation switch (1) on the left (manual position "M") for more than three seconds and then release the switch;
- 4) The LED indicator light (2) from steady, starts flashing (fast blinking): the manual mode becomes active;
- 5) Turn the potentiometer knob (3) until the current position of the suspension system is matched: the flashing LED indicator light (2) at that point starts blinking slowly.



AGRCCA\_000926

In manuale, quando l'indicatore LED (2) inizia a lampeggiare lentamente, è possibile regolare l'altezza della sospensione dell'assale anteriore (su/giù) agendo sul pomello del potenziometro (3):

- Ruotare il pomello in senso orario per aumentare l'altezza dell'assale anteriore.
- Ruotare il pomello in senso antiorario per ridurre l'altezza dell'assale.

L'altezza impostata rimane invariata fino a quando la velocità del trattore non supera la velocità di 5 km/h.

Se la velocità di 5 km/h viene superata:

- Il sistema di sospensione torna in modalità automatica.
- L'indicatore LED (2) da lampeggiante diventa fisso.
- La sospensione dell'assale anteriore viene automaticamente riposizionata nella posizione centrale intermedia.

### Sistema di sospensione in modalità bloccata

Per attivare la modalità bloccata (assale anteriore sospeso in posizione bloccata), premere l'interruttore di attivazione (1) a sinistra (posizione bloccata "B"). L'indicatore LED (2) si spegne.

A velocità di 0 - 2 km/h, l'assale anteriore sospeso si blocca nella posizione corrente (stessa altezza impostata prima di bloccare il sistema di sospensione).

A velocità di 2 - 25 km/h, se l'assale anteriore sospeso è stato precedentemente bloccato in una posizione diversa da quella intermedia, passerà all'altezza intermedia e si bloccherà in quella posizione.

A velocità superiori a 25 km/h:

- La centralina passa dalla modalità bloccata alla modalità automatica.
- L'indicatore LED (2), prima spento, diventa verde (modalità automatica attiva) e rimane acceso fisso fino all'arresto del trattore ( $V = 0$  km/h).
- Una volta in questa condizione ( $V = 0$  km/h), la centralina passa dalla modalità automatica alla modalità bloccata (selezionata in precedenza) e l'indicatore LED di attivazione (2) si spegne.

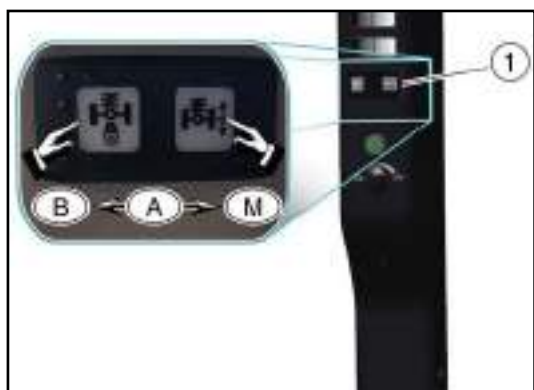

AGRCCA\_000924

*In manual mode, once the flashing LED indicator light (2) blinks slowly, it is possible to adjust the height of the suspension front axle (up / down) by regulating the adjustment potentiometer knob (3):*

- *Turn the knob clockwise to increase the height of the front axle.*
- *Turn the knob counterclockwise to reduce the height of the axle.*

*The selected height value remains unchanged as long as the vehicle speed does not exceed the threshold of 5 km/h.*

*If the speed threshold of 5 km/h is exceeded:*

- *The suspension system returns to automatic mode.*
- *The LED indicator light (2) from blinking becomes lit steady.*
- *The suspension front axle is automatically repositioned at the intermediate center position*

### Suspension system in blocked mode

*To activate the Blocked mode (suspended front axle in a locked position), press the activation switch (1) on the left (blocked position "B").*

*The activation LED indicator light (2) turns OFF. With speed range from 0 to 2 km/h, the suspended front axle locks in the current position (the same height value set before locking the suspension system).*

*With speed range from 2 to 25 km/h, if the suspended front axle has been previously locked in a position other than the intermediate, it will shift at the intermediate height and will lock in that position.*

*With a speed threshold major than 25 km/h:*

- *The control unit switches from locked mode to automatic mode.*
- *The LED indicator light (2) previously switched off becomes steady green lit (automatic mode active) and remains in this state until the tractor is stopped ( $V = 0$  km/h).*
- *Once this condition is reached ( $V = 0$  km/h), the control unit switches from automatic mode to locked mode (previously selected) and the activation LED indicator light (2) turns OFF.*



AGRCCA\_000925

**Sistema di sospensione in modalità manuale**

**IMPORTANTE:** Gli interventi di manutenzione e calibrazione devono essere eseguiti **SOLO** da tecnici specializzati; fare riferimento a un centro di assistenza autorizzato.

Se viene rilevato un malfunzionamento idraulico o elettrico del sistema di sospensione dell'assale, l'indicatore LED (2) inizia a lampeggiare velocemente (lampeggio veloce) per indicare all'operatore che il sistema è in stato di errore. In caso di errore o anomalia, dopo aver inserito lo stato di errore, tutte le bobine vengono messe fuori tensione.

Fare riferimento ad un centro di assistenza autorizzato per l'ispezione, l'identificazione del problema e la risoluzione del malfunzionamento.

**5.52 SETTAGGIO DEL DISPLAY DIGITALE**



AGRCCA\_000449

- 1 - Spia pressione olio motore - si attiva quando la pressione olio motore è bassa.
- 2 - Spia bassa pressione olio trasmissione - si attiva quando la pressione olio trasmissione è bassa.
- 3 - Velocità istantanea, visualizzazione digitale
- 4 - Spia Filtro Olio Trasmissione - si attiva quando il filtro olio trasmissione è intasato.
- 5 - Spia Temperatura Olio Trasmissione - si attiva quando la temperatura dell'olio è alta.
- 6 - Allarme generale di induzione.
- 7 - Spia alta velocità - si accende quando la trasmissione elettroidraulica High-Low è in modalità high.
- 8 - Spia luminosa indicatore di direzione (secondo rimorchio).
- 9 - Spia luminosa indicatore di direzione (primo rimorchio)
- 10 - Visualizzazione velocità PTO posteriore.
- 11 - Linea per messaggi digitali.

**Suspension system in manual mode**

**IMPORTANT:** The interventions of service maintenance and the calibration procedure have to be performed **ONLY** by a specialized service technician, refer to an authorized service center.

If hydraulic or electrical malfunction is detected of the suspended axle system, the LED indicator light (2) will start to flash quickly (fast blinking), indicating to the operator that the system is in an error state. In the event of an active error or failure, Once the error state is entered, all coils are deenergized.

Refer to an authorized service center for the inspection, troubleshooting and resolution of the malfunction.

**5.52 SETTING THE DIGITAL DISPLAY**

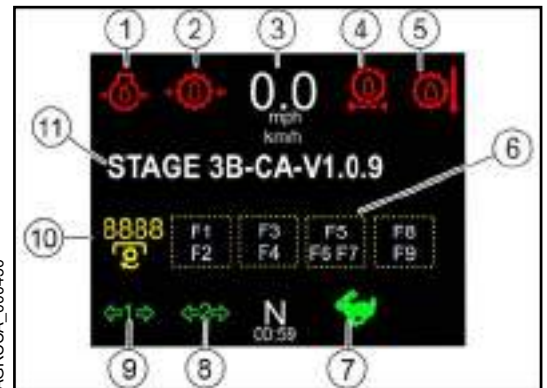

AGRCCA\_000450

- 1 - Engine Oil pressure indicator light - comes on when engine oil pressure is low.
- 2 - Transmission Low Oil pressure light - comes on when transmission oil pressure is low.
- 3 - Speedometer, digital display
- 4 - Transmission Oil filter indicator light - comes on when the transmission oil filter is clogged.
- 5 - Transmission Oil temperature light - comes on when oil temperature is high.
- 6 - Inducement general warning.
- 7 - High Speed Indicator light - comes on when electrohydraulic high-low transmission is in high mode.
- 8 - Turn Signal Indicator Light (second trailer).
- 9 - Turn signal Indicator Light (first trailer)
- 10 - Displays the Rear PTO speed.
- 11 - Line for digital messages.

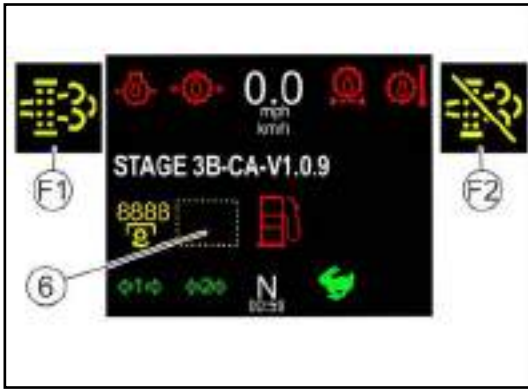

AGRCCA\_000451

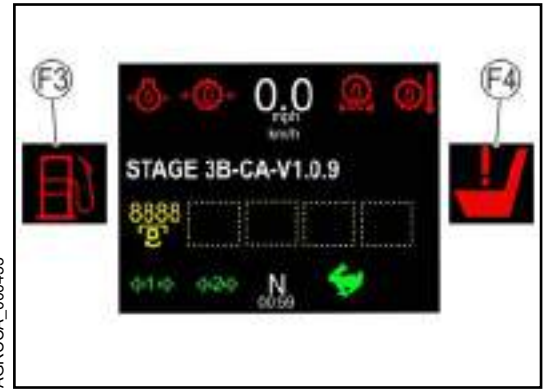

AGRCCA\_000453

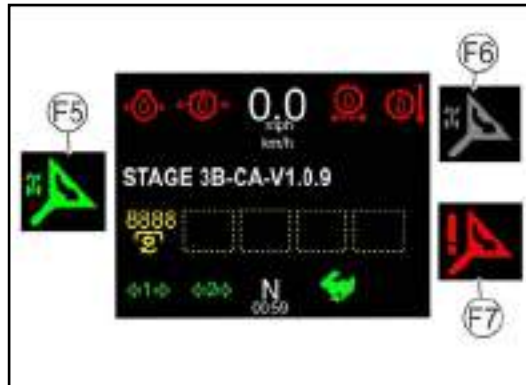

AGRCCA\_000452

| (6) Messaggi |                        |  |
|--------------|------------------------|--|
| F1           | Spia gialla attenzione | Pulizia automatica filtro antiparticolato attiva     |
| F2           | Spia gialla attenzione | Pulizia automatica filtro antiparticolato non attiva |
| F3           | icona F3               | Spia indicazione acqua nel combustibile              |
| F4           | icona F4               | anomalia sensore sedile                              |
| F5           | icona F5               | Sterzo 4WD attivo                                    |
| F6           | icona F6               | Sterzo 4WD non attivo                                |
| F7           | icona F7               | Errore sistema sterzo                                |

| (6) Message |                     |   |
|-------------|---------------------|---|
| F1          | Warning amber light | Automatic exhaust filter cleaning activated     |
| F2          | Warning amber light | Automatic exhaust filter cleaning NOT activated |
| F3          | F3 icon             | Water in fuel indicator light                   |
| F4          | F4 icon             | Seat switch anomaly                             |
| F5          | F5 icon             | Steering 4WD active                             |
| F6          | F6 icon             | Steering 4W not active                          |
| F7          | F7 icon             | Steering error                                  |

**Interfaccia utente del display digitale**

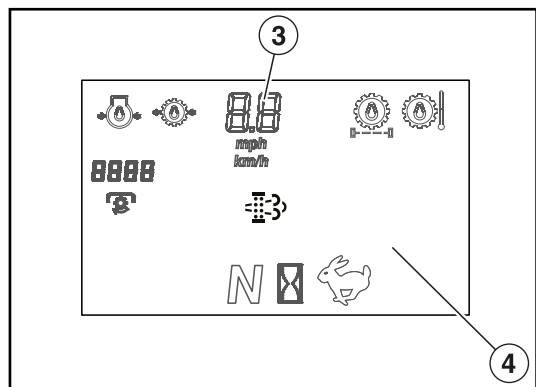

Quando si gira la chiave, il display (4) si accende mostrando le ore di funzionamento (3). Le informazioni sono disponibili nel linguaggio impostato nel menù di settaggio. La lingua predefinita è l'inglese.

Premere i pulsanti (1) e (2) per modificare le informazioni visualizzate nella riga (3):

- Conta ore totale
- Consumo carburante
- Percentuale intasamento DPF
- Temperatura liquido di raffreddamento
- Temperatura olio trasmissione (solo per veicoli con trasmissione Power Reverser)
- Velocità presa di forza anteriore (se presente)
- Status inserimento delle 4 ruote motrici

| Funzione dei pulsanti                |                              |                              |
|--------------------------------------|------------------------------|------------------------------|
|                                      | (1)                          | (2)                          |
| Premuto per meno di 0.3 secondi      | passaggio al menù successivo | passaggio al menù precedente |
| Premuto per 1 secondo o maggiormente | conferma ingresso menù       | accesso/uscita al sottomenù  |

**Digital Display - User interface**



When you turn the key in ON position, display (4) turns on and the digital display shows the hours of operation in row (3). Information is provided in the language selected in the user menu. Default language is English. Press button (1) and (2) can be used to change information displayed in row (3) as follow:

- Hour meter
- Fuel Consumption
- DPF Load in percent
- Coolant temperature
- Transmission oil temperature (only if equipment with Power Reverser transmission)
- Front PTO Speed (if equipped)
- Front-Wheel drive status

| Functions of button               |                 |                              |
|-----------------------------------|-----------------|------------------------------|
|                                   | (1)             | (2)                          |
| Pressed for less than 0.3 seconds | Navigate upward | Navigate downward            |
| Pressed for 1 second or longer    | Confirm entry   | Access and exit the sub menu |

**Conta ore totale**

**Total hour counter**



Consumo carburante

Fuel Consumption



Percentuale di intasamento del filtro antiparticolato

Diesel Particulate filter load percental

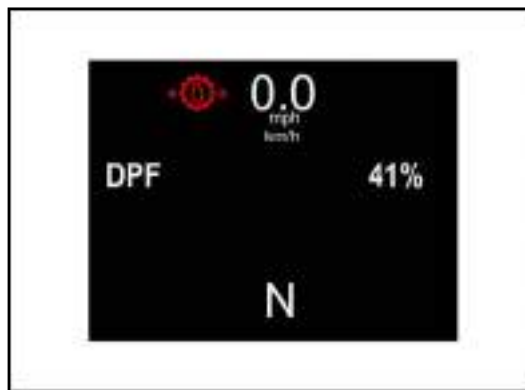

Temperatura liquido di raffreddamento

Coolant temperature

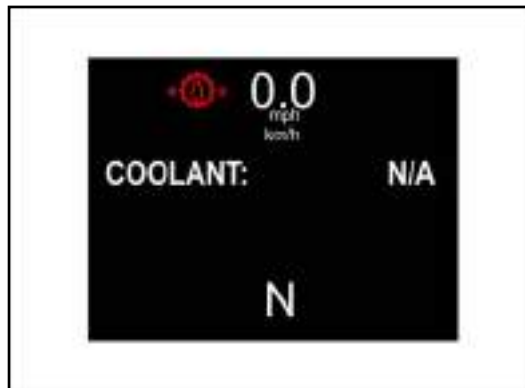

Temperatura olio trasmissione (Solo Power Reverser)

Transmission Oil temperature (Power Reverser only)



Velocità presa di forza anteriore (se presente)

Front PTO speed (if equipped)

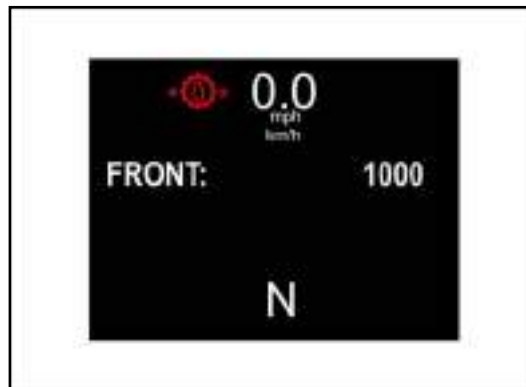

AGRCCA\_000101

Status inserimento quattro ruote motrici

Front-Wheel drive status



AGRCCA\_000461



AGRCCA\_000462



AGRCCA\_000460



AGRCCA\_000393

- Premere il pulsante programmazione (1) per entrare nel menu.
- Tenere premuto il pulsante (1) per confermare la scelta e accedere al sottomenu seguente (ON - OFF - AUTO)
- Tenere premuto il pulsante (1) per più di un secondo per confermare la scelta desiderata.

- Press the setting button (1) for enter in the menu.
- Press and hold the button (1) to confirm the selection and access the next sub-menu (ON - OFF - AUTO)
- Keep the button (1) pressed for more than a second to confirm the selection needed.

**Menù Utente**

**NOTA:** Arrestare il veicolo e azionare il freno di parcheggio prima di accedere al menù. Il menù si chiude automaticamente se il veicolo è in movimento.

| Funzione dei pulsanti                |                              |                              |
|--------------------------------------|------------------------------|------------------------------|
|                                      | (1)                          | (2)                          |
| Premuto per meno di 0.3 secondi      | passaggio al menù successivo | passaggio al menù precedente |
| Premuto per 1 secondo o maggiormente | conferma ingresso menù       | accesso/uscita al sottomenù  |

Per accedere al menù: con ciclo chiave in ON premere e rilasciare il pulsante (2) per 1 secondo.

Per navigare le pagine del menù: premere il pulsante (1) o (2) per scorrere attraverso le varie pagine del menù.

Per uscire dal menù: premere i pulsanti (1) e (2) contemporaneamente per un secondo.

Pagine disponibili:

- DPF
- LANGUAGE
- UNITS
- TRANSMISSION ERRORS
- ENGINE ERRORS
- PTO SETTINGS

**DPF sottomenù**

Vedere “Rigenerazione del filtro antiparticolato”.

**User Menu**

**NOTE:** Stop the vehicle and engage the park brake before accessing the menu. The menu is automatically closed if the vehicle moves

| Functions of button               |                 |                              |
|-----------------------------------|-----------------|------------------------------|
|                                   | (1)             | (2)                          |
| Pressed for less than 0.3 seconds | Navigate upward | Navigate downward            |
| Pressed for 1 second or longer    | Confirm entry   | Access and exit the sub menu |

To access the menu: With key switch in ON position press and hold the button (2) for 1 second.

To navigate to pages: Press button (1) or (2) to switch between the different pages.

To exit the menu: Press the botton (1) and (2) simultaneously for one second.

Available pages:

- DPF
- LANGUAGE
- UNITS
- TRANSMISSION ERRORS
- ENGINE ERRORS
- PTO SETTINGS

**DPF sub menu**

See “Particulate filter regeneration”





**LANGUAGE**

- Premere il pulsante (2) per selezionare tra la modalità desiderata.
- Premere il pulsante (1) per confermare il valore.



**LANGUAGE**

- Press the botton (2) to select either needed modes.
- Press the botton (1) to confirm setting.



**UNITS**



- Premere il pulsante programmazione (1) per 1 secondo per entrare nel menu UNITS di selezione dell'unità di misura. Premere il pulsante (2) per un secondo per entrare nel sotto menù.
- Premere i pulsanti (1) e (2) per cambiare unità di misura.
- Selezionata l'unità di misura da sostituire premere il pulsante (1) per un secondo. Una croce appare dopo l'unità di misura per indicare la selezione corrente.
- Selezionare unità con il pulsante (1) e (2). Premere il pulsante per un secondo per confermare la selezione.

Ripetere la procedura per tutte le altre unità di misura.

- Premere il pulsante (2) per un secondo per uscire dalla pagina.

**UNITS**

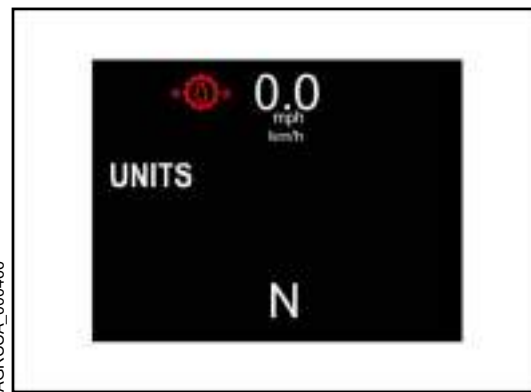

- Press the setting button (1) for 1 second for enter in the UNITS menu for selecting the unit of measurement. Press the button (2) for 1 second for access the sub menu.
- Press the buttons (1) and (2) to switch between the units.
- Select unit to be changed by pressing the botton (1) for one second. An arrow appears next to the unit to mark the current selection.
- Select unit with button (1) or (2). Press the button (1) for one second to confirm the input.

Repeat procedure for all other units.

- Press the button (2) for one second to exit the page.

**Speed**

- Premere il pulsante (2) per selezionare tra la modalità **km/h** o **mph** .
- Premere il pulsante (1) per confermare il valore.



**Speed**

- Press the botton (2) to select either **km/h** or **mph** modes.
- Press the botton (1) to confirm setting.



**Temperature**

- Premere il pulsante (2) per selezionare tra la modalità **°C** o **°F** .
- Premere il pulsante (1) per confermare il valore.

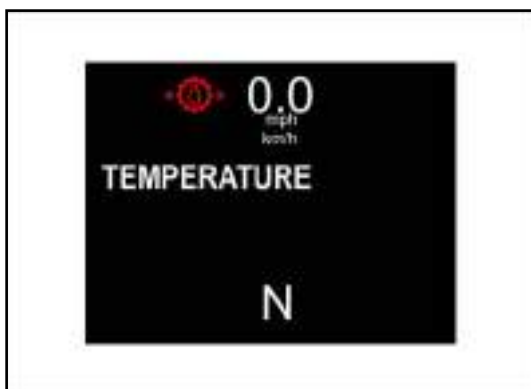

**Temperature**

- Press the botton (2) to select either **°C** or **°F** modes.
- Press the botton (1) to confirm setting.

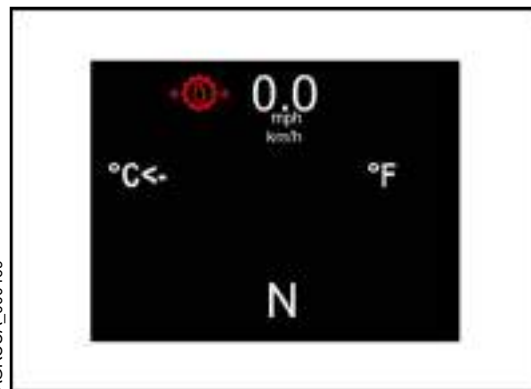

**Power**

- Premere il pulsante (2) per selezionare tra la modalità **kW** o **Hp** .
- Premere il pulsante (1) per confermare il valore.



**Power**

- Press the botton (2) to select either **kW** or **mph** modes.
- Press the botton (1) to confirm setting.

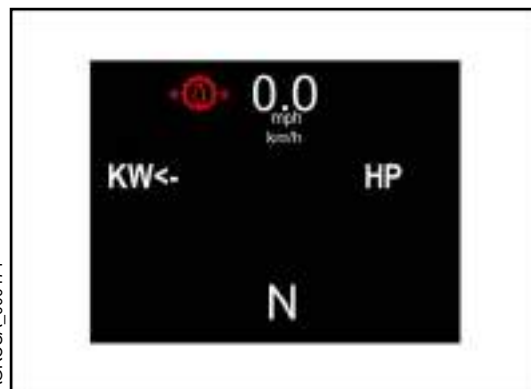

**TRANSMISSION ERRORS**

- Premere il pulsante programmazione (1) per entrare nel menu (TRANSMISSION ERRORS).
- Tenere premuto il pulsante (1) per confermare la scelta e accedere al sottomenu seguente (ERRORS).
- Premere i pulsanti (1) e (2) per scorrere la lista errori presenti.
- Tenere premuto il pulsante (2) per uscire dal sottomenu.



**TRANSMISSION ERRORS**

- Press the setting button (1) for enter in the menu (TRANSMISSION ERRORS).
- Press and hold the button (1) to confirm the selection and access the next sub-menu (ERRORS).
- Press buttons (1) or (2) to scroll through the list of errors.
- By pressing and holding for 1 second the button (2), the operator returns to the user menu.



**ENGINE ERRORS**

- Premere il pulsante programmazione (1) per entrare nel menu (ENGINE ERRORS).
- Tenere premuto il pulsante (1) per confermare la scelta e accedere al sottomenu seguente (ERRORS). Premere i pulsanti (1) e (2) per scorrere la lista errori presenti. Tenere premuto il pulsante (2) per uscire dal sottomenu.



**ENGINE ERRORS**

- Press the setting button (1) for enter in the menu (ENGINE ERRORS).
- Press and hold the button (1) to confirm the selection and access the next sub-menu (ERRORS). Press buttons (1) or (2) to scroll through the list of errors. By pressing and holding (2) for 1 second, the operator returns to the user menu.



**Speed Pulse**

- Premere il pulsante programmazione (1) per entrare nel menu (SPEED PULSE SETTING).
- Tenere premuto il pulsante (2) per uscire dal sottomenu.

**NOTA:** La gestione della funzione è riservata a un concessionario autorizzato.

**Speed Pulse**

- Press the setting button (1) for enter in the menu (SPEED PULSE SETTING).
- By pressing and holding (2) for 1 second, the operator returns to the user menu.

**NOTE:** The function management is reserved to authorised dealer.

**Software**

- Premere il pulsante programmazione (1) per entrare nel menu (SOFTWARE).
- Premere e tenere premuto il pulsante (1) per confermare la scelta e accedere al sottomenu seguente (VALUE) per visualizzare la versione del software presente.
- Tenere premuto il pulsante (2) per uscire dal sottomenu.

**NOTA:** La gestione della versione software è riservata a un concessionario autorizzato.

**Software**

- Press the setting button (1) for enter in the menu (SOFTWARE).
- Press and hold the button (1) to confirm the selection and access the next sub-menu (VALUE) for view the version of software.
- By pressing and holding (2) for 1 second, the operator returns to the user menu.

**NOTE:** The software version management is reserved to authorised dealer.

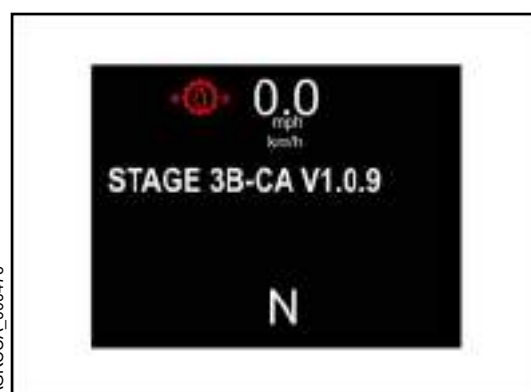

## Rigenerazione del filtro antiparticolato



Il trattore è dotato di un efficiente sistema di pulizia del filtro di scarico. Il sensore monitora le condizioni del sistema di scarico e avvia il processo di pulizia quando il carico sul filtro di scarico diventa eccessivo.

- **Rigenerazione passiva del filtro di scarico** può avvenire sempre quando il motore è nelle condizioni di moderato o alto carico.
- **Rigenerazione automatica del filtro di scarico** si avvia quando la fuliggine al suo interno raggiunge un certo livello.

**NOTA: se non si riesce a inibire la rigenerazione del DPF a causa dei pulsanti di configurazione guasti, rivolgersi immediatamente al rivenditore. Evitare di rimanere in aree a rischio di incendio a causa della presenza di idrocarburi**

- La pulizia manuale del filtro di scarico con il trattore parcheggiato consente all'operatore di avviare il processo di pulizia in modo manuale quando sul display digitale viene visualizzato un messaggio corrispondente.
- **Il servizio di pulizia** richiede di contattare il concessionario autorizzato AGRICUBE.

**IMPORTANTE: Si consiglia di mantenere attiva la pulizia automatica del filtro di scarico. Rispettare le istruzioni di sicurezza.**

Suggerimenti per evitare il servizio di pulizia del filtro con il trattore parcheggiato:

- Non disattivare la pulizia automatica del filtro di scarico finché non è necessario.
- Evitare di viaggiare al minimo.
- Non interrompere il processo di pulizia se non necessario.
- Se possibile, non arrestare il motore mentre la spia per la pulizia del filtro di scarico è accesa.
- Prendere nota delle informazioni visualizzate per l'operatore e agire di conseguenza.

**NOTA: E' importante utilizzare materiali di consumo di alta qualità.**

## Particulate filter regeneration



The tractor is equipped with an efficient exhaust filter cleaning system. Sensor monitor the condition of the exhaust system and initiate the cleaning process when the load on the exhaust filter becomes excessive.

- **Passive exhaust filter cleaning** always occurs when the engine is at moderate or high loads.
- **Automatic exhaust filter cleaning** is started when soot in the exhaust filter reaches a certain level.

**NOTE: if inability to inhibit regeneration of the DPF because of the broken set-up buttons, immediately go to the dealer. Avoid standing in area of fire hazard due to the presence of unburned hydrocarbons**

- **Manually initiated exhaust filter cleaning** with tractor parked enables the operator to start the cleaning process manually when a corresponding message appears on the digital display.
- **Service cleaning** requires you to contact your AGRICUBE dealer.



**IMPORTANT: Recommended practice is to keep automatic exhaust filter cleaning activated. Comply with safety instructions.**

Tips for avoiding the service cleaning of filter cleaning with tractor parked:

- Do not deactivate the automatic exhaust filter cleaning until it is necessary.
- Avoid unnecessary idling.
- Do not interrupt cleaning process until it is necessary.
- If possible, do not shut off the engine while the indicator light for the exhaust filter cleaning is on.
- Take note of information displayed for the operator, and act accordingly.

**NOTE: It is important to use high-quality consumables.**

Stato delle spie del DPF

| Stato spie DPF   |                   |                          |
|--|-------------------|--------------------------|
|  | Spia ON           | Pulizia filtro attivata  |
|  | Spia ON           | Pulizia filtro inibita   |
|  | Spia lampeggiante | Pulizia filtro richiesta |

L'avviso del DPF può essere attivato in base al messaggio ricevuto dalla centralina.

Lo status della spia:

- Spia DPF ON. La rigenerazione manuale o automatica è in corso.
- DPF inibito e spia accesa. La rigenerazione automatica è inibita.
- Spia DPF lampeggiante. E' richiesto un ciclo di rigenerazione.

**NOTA:** Nel caso la spia sia lampeggiante, effettuare la rigenerazione manuale.



Accesso al menù DPF sul display digitale



**NOTA:** E' necessario arrestare il trattore e azionare il freno di stazionamento prima di accedere al menù.

| Funzione dei pulsanti                |                              |                              |
|--------------------------------------|------------------------------|------------------------------|
|                                      | (1)                          | (2)                          |
| Premuto per meno di 0.3 secondi      | passaggio al menù successivo | passaggio al menù precedente |
| Premuto per 1 secondo o maggiormente | conferma ingresso menù       | accesso/uscita al sottomenù  |

Status of DPF warning light

| Status of DPF warning light  |                |                                   |
|--|----------------|-----------------------------------|
|  | Light ON       | Exhaust filter cleaning activated |
|  | Light ON       | Exhaust filter cleaning INHIBITED |
|  | Light blinking | Exhaust filter cleaning requested |

The DPF warning can be activated according to the message received from the ECU.

The status of the light are:

- DPF warning light ON. The Automatic or manual regeneration is ongoing.
- DPF inhibited warning light ON. The automatic regeneration is inhibited.
- DPF warning light BLINKING. A regeneration is needed.

**NOTE:** In case that the DPF warning light is blinking perform a manual regeneration.

Access the DPF Menu on the Digital Display

**NOTE:** It's necessary to stop the tractor and engage the park brake before accessing the menù.

| Functions of buttons              |                 |                              |
|-----------------------------------|-----------------|------------------------------|
|                                   | (1)             | (2)                          |
| Pressed for less than 0.3 seconds | Navigate upward | Navigate downward            |
| Pressed for 1 second or longer    | Confirm entry   | Access and exit the sub menu |



AGRCCA\_000463

|  | Seleziona e conferma         | Seleziona e conferma                           |
|--|------------------------------|--|
| Dopo aver effettuato l'accesso al menu DPF | "AUTO REGEN." (raccomandata) | OK (impostazione raccomandata)                 |
|  |                              | NO   |
|  | "MANUAL REGEN."              | Iniziare la procedura di rigenerazione manuale |

|                              | Select and confirm          | Select and confirm                          |
|------------------------------|-----------------------------|---|
| After accessing the DPF menu | "AUTO REGEN." (recommended) | OK (recommended setting)                    |
|                              |                             | NO  |
|                              | "MANUAL REGEN."             | Start the procedure for manual regeneration |

**Pulizia automatica del filtro di scarico**

- Accedere al menu DPF, poi premere e rilasciare il pulsante (1) per un secondo.
- Selezionare AUTO REGEN., poi premere e rilasciare il pulsante (1) per un secondo.
- Selezionare OK per attivare la pulizia automatica del filtro.
- Selezionare NO per disattivare la pulizia automatica del filtro.

**Automatic exhaust filter cleaning**

- Access the DPF menu, then press and hold button (1) for one second.
- Select AUTO REGEN., then press and hold button (1) for one second.
- Select OK to activate the automatic exhaust filter cleaning.
- Select NO to disable the automatic exhaust filter cleaning.



AGRCCA\_000481

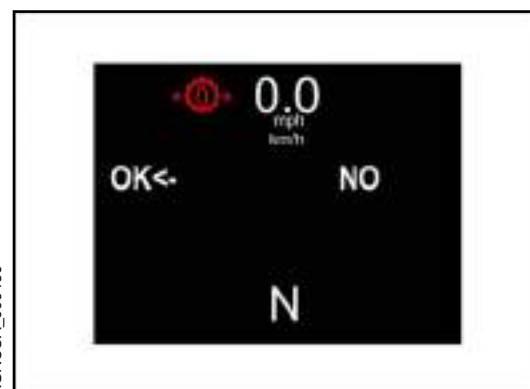

AGRCCA\_000480

**Avvio pulizia manuale filtro**

- Arrestare il veicolo, inserire il freno di stazionamento e accertarsi che la PTO sia disinnestata.
- Accedere al menù DPF, premere il pulsante (1) per 1 secondo e rilasciarlo.
- Selezionare RIGENERAZIONE MANUALE, quindi premere il pulsante (1) per 1 secondo e rilasciarlo
- La centralina verifica i requisiti di sicurezza. Un messaggio è visualizzato se i requisiti non sono rispettati.
  - A - HANDBRAKE viene visualizzato se il freno di stazionamento non è inserito. Inserire il freno di stazionamento e procedere.
  - B - TURN OFF PTO è visualizzato se la PTO è attiva. Arrestare la PTO e procedere.
- Se i requisiti di sicurezza sono rispettati, lampeggia il messaggio "WAIT". **La rigenerazione del filtro è in corso.**
- Se qualcuno dei requisiti di sicurezza non è rispettato, il messaggio di avvertimento lampeggia per 5 secondi. La conseguente uscita dalla procedura manuale di rigenerazione riporta la schermata al menù RIGENERAZIONE MANUALE. Ripetere la procedura per la rigenerazione manuale.

**IMPORTANTE:** Non utilizzare nessun comando durante il processo di rigenerazione. Il motore è controllato dalla centralina e il regime di giri del motore è impostato automaticamente a 1500 giri/min. Se vengono modificate le condizioni sopra descritte durante il processo di rigenerazione, questo viene interrotto manualmente.



AGRCCA\_000463



AGRCCA\_000483

**Manually initiated exhaust filter cleaning**

- Stop the tractor, apply the park brake and switch off PTO.
- Access the DPF menu, press button (1) for 1 second and release it.
- Select MANUAL REGENERATION, then press and hold button (1) for 1 second.
- The control unit checks the safety requirements. A message is displayed if the requirements are not met.
  - A - HANDBRAKE is displayed if park brake is not applied. Apply park brake and proceed.
  - B - TURN OFF PTO is displayed if PTO is switched on. Switch off PTO and proceed.
- If safety requirements are met, WAIT message flashes. **DPF regeneration is in progress.**
- If one or more safety requirements are not met, the warning message flashes for 5 seconds. The consequent exit from the manual regeneration procedure returns the screen to the MANUAL REGENERATION menu. Repeat the procedure for manual regeneration.

**IMPORTANT:** Do not operate any control during the regeneration process. Engine is controlled by the control unit and engine speed is automatically set to 1500 rpm. The regeneration process is immediately aborted if controls are operated manually.



AGRCCA\_000482



AGRCCA\_000484



- Dopo la comparsa della scritta COMPLETA, attendere tre secondi e poi uscire dal menù DPF. Il processo di pulizia del filtro è completato.



- After COMPLETED appears, wait for three seconds and then exit the DPF menu. The exhaust filter cleaning process is completed.



**Cruise Control**



**Cruise control**



- 1 - Incremento velocità motore
- 2 - Diminuzione velocità motore
- 3 - Cruise control attivazione e memoria pulsante 1
- 4 - Cruise control attivazione e memoria pulsante 2

- 1 - Increasing the Engine speed
- 2 - Decreasing the Engine speed
- 3 - Cruise control activation and memory 1 button
- 4 - Cruise control activation and memory 2 button

### Attivazione di una memoria di regime del motore

Con motore acceso, premere il pulsante (3), si visualizzerà il messaggio "SETPOINT" sul display.

Regolare la velocità desiderata con il pedale acceleratore (B) oppure la leva manuale acceleratore (A).

Premere il pulsante (3) per più di 3 sec. per confermare il settaggio.



AGRCCA\_000492



AGRCCA\_000091

Il messaggio "CRUISE ON" appare sul display e indica l'attivazione del cruise control. Se l'acceleratore a mano o pedale è rilasciato, la velocità motore rimane al valore impostato.

La velocità motore può essere modificata con intervalli di 25 rpm agendo sul pulsante (1) o (2). Premere il pulsante (1) per incrementare la velocità o il pulsante (2) per diminuirla. La velocità impostata viene quindi memorizzata come predefinita.

Per cambiare nuovamente la velocità motore premere il pulsante (3) per più di 3 secondi. Il messaggio "NEW RPM SAVED" compare sul display.



AGRCCA\_000093

### Activating an engine speed memory

With engine ON, press button (3) until the message "SETPOINT" appears on the digital display. Adjust the desired engine speed by the foot throttle (B) or the hand throttle (A).

Press the button (3) longer than 3 sec. to confirm the setting.



AGRCCA\_000490



AGRCCA\_000497

The message "CRUISE ON" appears on the digital display and indicates the activation of cruise control. If the hand or foot throttle is released, the engine speed will be maintained at the value stored.

The engine speed can be corrected in steps of 25 rpm by pressing buttons (1) and (2). Press the button (1) to increase the speed or the button (2) to decrease it. The set speed is then stored as default.

To change to a new engine speed press button (3) longer than 3 sec. The message "NEW RPM SAVED" appears on the digital display.



AGRCCA\_000494

### Disattivazione Cruise Control

Per disattivare il cruise control , premere e tenere premuto il pulsante (3) per meno di 3 secondi. Il messaggio "CRUISE OFF" appare sul display.

**NOTA:** Con cruise control attivo a velocità superiore a 14 km/h, l'azionamento dei pedali dei freni (entrambi oppure solo uno), disattiva il Cruise Control. Le impostazioni del cruise control saranno cancellate dopo lo spegnimento del motore.



AGRCCA\_000495

### Regolazione manuale delle memorie di regime del motore

Raggiungere il regime motore desiderato utilizzando l'acceleratore a mano oppure a pedale.

- Premere il pulsante (1) per più di tre secondi per memorizzare la velocità motore sulla memoria cruise control 1.
- Premere il pulsante (2) per più di tre secondi per memorizzare la velocità motore sulla memoria cruise control 2.

Quando il nuovo valore viene salvato nella memoria della velocità del motore, viene visualizzato il messaggio di conferma "SET POINT" sul display. La memoria del regime motore viene automaticamente attivata dopo che il salvataggio è stato confermato. Le velocità del motore rimangono memorizzate e disponibili per le seguenti avviamenti.



AGRCCA\_000492

### Cruise Control Deactivation

Press button (3) shorter than 3 sec. to switch OFF the cruise control. The message "CRUISE OFF" appears on the digital display.

**NOTE:** With Cruise Control ON at tractor speeds above 14Km/h, the activation of the brake pedals (both or only one side), will switch off the Cruise Control. The settings for cruise control will be deleted after switching OFF the tractor.



AGRCCA\_000496

### Manually adjusting the engine speed memories

Reach the desired engine speed using the hand accelerator or accelerator pedal.

- To save the engine speed reached in engine speed memory 1, press the switch (2) for more than three seconds.
- To save the engine speed reached in engine speed memory 2, press the switch (1) for more than three seconds.

When the new value is saved in the engine speed memory, the confirmation message "SET POINT" appears on the instrument panel display. The engine speed memory is automatically activated after the save has been confirmed. The engine speeds remain stored and available for following start-ups.



AGRCCA\_000488

## Sistema automatico dipendente dall'angolo di sterzata

### Utilizzo

Rispettare le seguenti condizioni iniziali:

- Il motore è avviato.
- La velocità di marcia è inferiore a 23 km/h.
- I pedali dei freni sono rilasciati.
- Il freno di stazionamento è disinserito.
- Il ponte anteriore è inserito in modo automatico.

Inserire l'automatismo premendo il pulsante (1).

La spia (2) di innesto dell'automatismo del ponte anteriore si illumina di verde sul cruscotto portastrumenti.

Per disinserire l'automatismo, premere il pulsante (1).

### Funzionamento

Il ponte anteriore è inserito automaticamente quando l'angolo di sterzata è inferiore all'angolo registrato nel cruscotto portastrumenti.

Il ponte anteriore è disinserito automaticamente quando l'angolo di sterzata è superiore all'angolo registrato nel cruscotto portastrumenti.



## Steering angle-dependent automated system

### Usage

Comply with the following preliminary conditions:

- Engine started.
- The ground speed is below 23 km/h.
- Brake pedals released.
- Parking brake released.
- The front axle is engaged in automatic mode.

Engage the automated system by pressing the button (1). The front axle automated system engagement indicator light (2) on the instrument panel lights up green.

To disengage the automated system, press the button (1) once.

### Operation

The front axle is automatically engaged when the steering angle is less than the angle saved in the instrument panel.

The front axle is automatically disengaged when the steering angle is greater than the angle saved in the instrument panel.

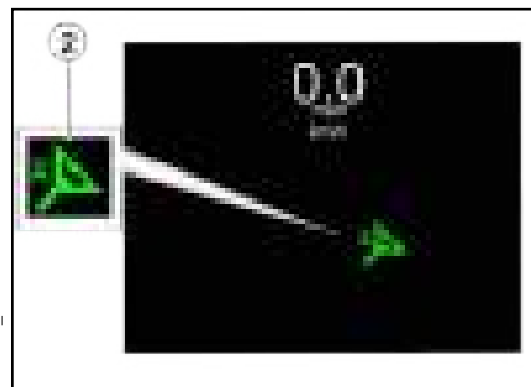

Se il freno di stazionamento è inserito o i pedali del freno sono premuti, la spia (2) nel quadro portastrumenti si illumina di grigio.

If the parking brake is applied or the brake pedals depressed, the indicator light (2) on the instrument panel lights up grey.

**Registrazione dell'angolo dell'automatismo**

Rispettare le seguenti condizioni iniziali:

- Il motore è avviato.
- La velocità di marcia è di 0 km/h.
- I pedali del freno sono rilasciati.
- Il freno di stazionamento è inserito.
- Le ruote sono sterzate verso l'angolo desiderato.

**Storing the automated system angle operation**

Comply with the following preliminary conditions:

- Engine started.
- The ground speed is 0 km/h.
- Brake pedals released.
- Parking brake released.
- The wheels are turned to the desired angle.

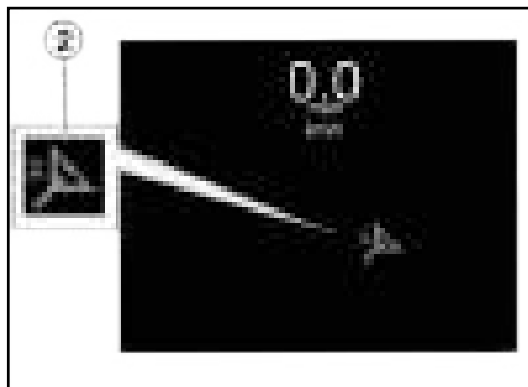

Tenere premuto il pulsante (1) per tre secondi. Se l'angolo selezionato è accettabile, il messaggio (3), "nuovo angolo registrato" appare.

Keep the botton (1) pressed for three seconds. If the selected angle is acceptable, the message "new angle saved" (3) appears.

Tenere premuto il bottone (1) per tre secondi. Se l'angolo selezionato non è valido, viene visualizzato il messaggio (4) "angolo non valido". L'angolo richiesto probabilmente è troppo vicino a 0°.

Keep the botton (1) pressed for three seconds. If the selected angle is not valid, the message "invalid angle" (4) appears. The requested angle is probably too close to 0°.

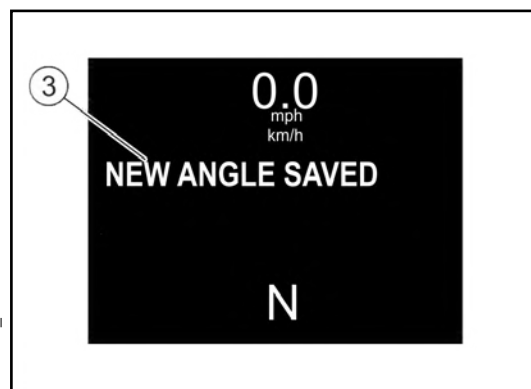

## 5.53 INTERRUPTORE STACCA BATTERIA



Cabina - Cab

L'interruttore stacca batteria (1) permette di disconnettere la batteria dal circuito elettrico.

- Per disconnettere la batteria ruotare l'interruttore (A) sulla posizione (B) = OFF.
- Per connettere la batteria ruotare l'interruttore (A) sulla posizione (C) = ON.

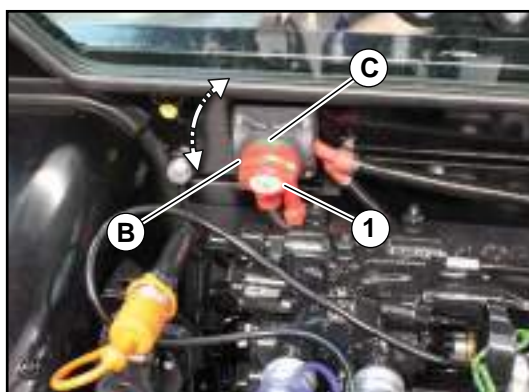

Cabina Low Profile - Low Profile Cab

**IMPORTANTE:** Questo veicolo è equipaggiato con l'interruttore stacca batteria che consente alla batteria di disconnettersi dal circuito elettrico.

L'interruttore stacca batteria non è un interruttore di sicurezza, e non può essere utilizzato per arrestare il motore.

Non intervenire sull'interruttore stacca batteria quando il motore è in funzione: arrestare il motore e attendere circa un minuto prima di agire sull'interruttore stacca batteria, per evitare seri danni al sistema elettrico del veicolo.

**IMPORTANTE:** Prima di ruotare l'interruttore stacca batteria nella posizione OFF, attendere circa 1 minuto dall'ultimo arresto del motore (key - off). Questo permette alle varie centraline di arrestarsi correttamente.

Dopo aver ruotato l'interruttore stacca batteria in posizione ON, attendere circa 10 secondi prima di avviare il motore. Questo permette alle varie centraline di funzionare correttamente.



**ATTENZIONE:** Scollegare sempre la batteria prima di qualsiasi intervento sull'impianto elettrico.

## 5.53 BATTERY CUT-OFF SWITCH

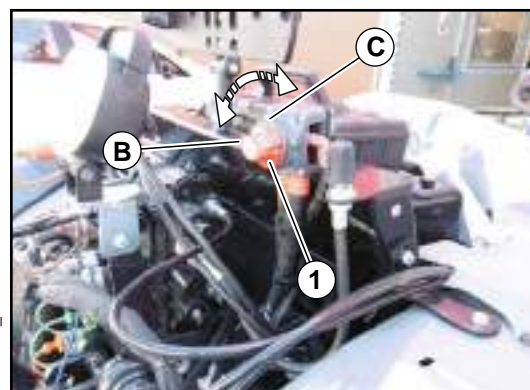

Piattaforma - OOS

The battery cut-off switch (A) allows the battery to be disconnected from the electrical system.

- To disconnect the battery turn the switch (A) to position (B) = OFF.
- To connect the battery turn switch (A) to position (C) = ON.

**IMPORTANT:** This vehicle is equipped with a battery cut-off switch that allows the battery to be disconnected from the electric system.

**The cut-off switch is not a safety switch, and cannot be used to stop the engine!**

**Never use the battery cut-off switch when the engine is still running: Switch-off the engine and wait at least 1 minute before activating the cut-off switch, to avoid serious damage to the vehicle electric/electronic system.**

**IMPORTANT:** Before turning the battery cut-off switch to the OFF position, wait at least 1 minute from the last engine stops (key - off). This allows the various control units to disconnect properly.

**After turning the battery cut-off switch to the ON position, wait at least 10 seconds before turning the ignition key to start the engine. This allows the various control units to operate correctly.**



**CAUTION:** Always disconnect the battery before any intervention on the electrical system.

**5.54 PROIETTORI, FUSIBILI E RELÉ**

**5.54 LIGHTS, FUSES AND RELAYS**



ARCCA\_000503

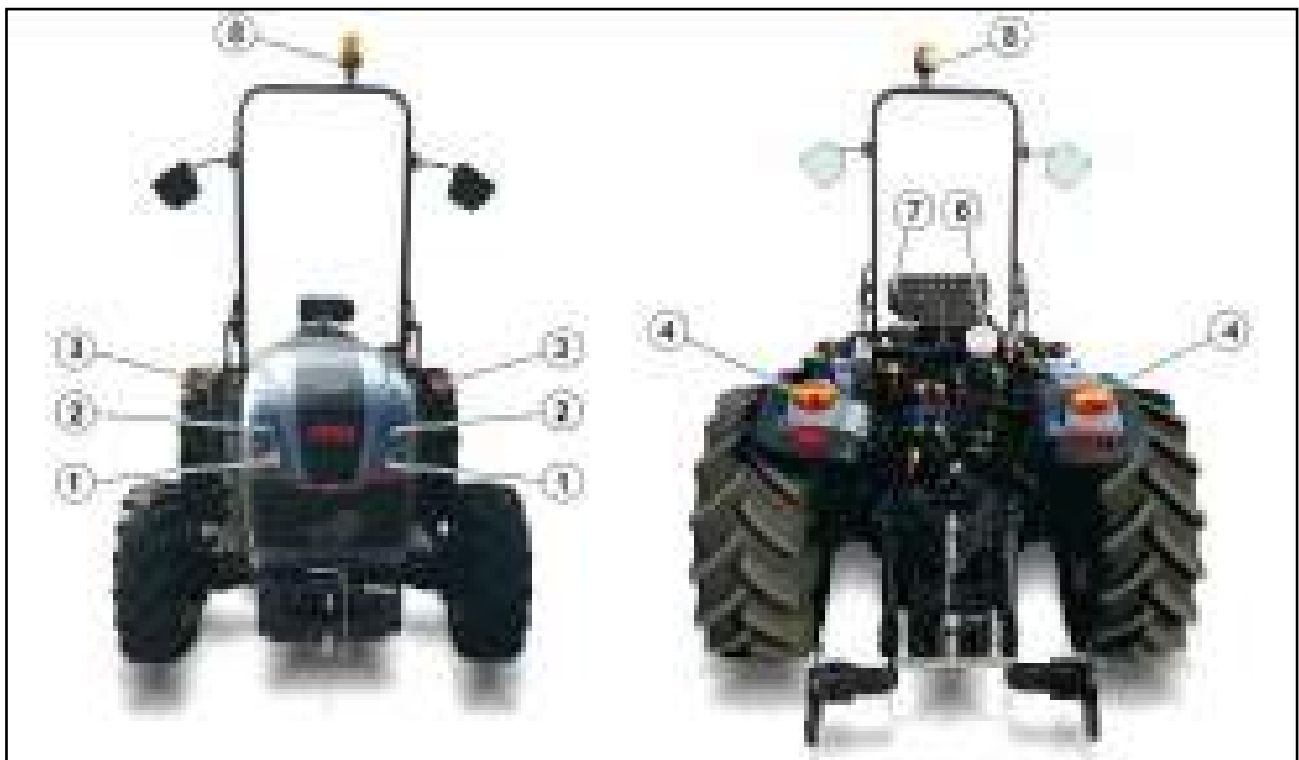

AGRCCA\_000504

| Posizione<br>Position | Descrizione Description                             | Potenza Power |
|-----------------------|---|---------------|
| 1                     | Luci abbaglianti / High beam lights                 | 60W           |
| 2                     | Luci anabbaglianti / Low beam lights                | 60W           |
| 3                     | Indicatori di direzione / Turn indicators           | 21W           |
|                       | Luci di posizione anteriori / Front position lights | 5W            |
| 4                     | Indicatori di direzione / Turn indicators           | 21W           |
|                       | Luci di arresto / Stop lights                       | 5W            |
| 5                     | Fari lavoro cabina / Cab work lights                | 55W           |
| 6                     | Faro lavoro Roll bar / Roll bar work light          | 55W           |
| 7                     | Luce targa / License plate light                    | 10W           |
| 8                     | Lampeggiante / beacon                               | 55W           |
| 9                     | Fari di lavoro H4 / Work lights H4                  | 55/60w        |

**Fusibili e relé**

**IMPORTANTE:** per evitare danni all'impianto elettrico, non usare fusibili di amperaggio nominale superiore a quelli già installati. Se il fusibile originale non sopporta il carico elettrico e continua a bruciarsi, fare controllare l'impianto elettrico dall'assistenza.

Tutti i circuiti elettrici sono protetti da fusibili. L'amperaggio nominale è riportato su ogni fusibile.

**Ubicazione della scatola fusibili principale:**

Per accedere alla scatola principale dei fusibili (3), svitare le viti (1) e rimuovere il coperchio (2) posizionato sul lato sinistro della plancia.

Dietro il coperchio è presente una etichetta (4) con le indicazioni grafiche dei relativi circuiti elettrici protetti da ciascun fusibile.

**Fuses and relays**

**IMPORTANT:** To avoid damaging the electric system, do not use fuses having a higher amperage than the installed ones. If the original fuse can not stand the electric load and continues to blow up, have the electric system inspected by Servicing.

All electric circuits are protected by fuses. Rated amperage is marked on every fuse.

**Main fusebox location and layout:**

To reach the main fusebox (3), loosen screws (1) and remove cover (2) located under the LH panel of the dash panel.

Behind the cover there is a label (4) with graphic information on the circuit covered by each fuse.

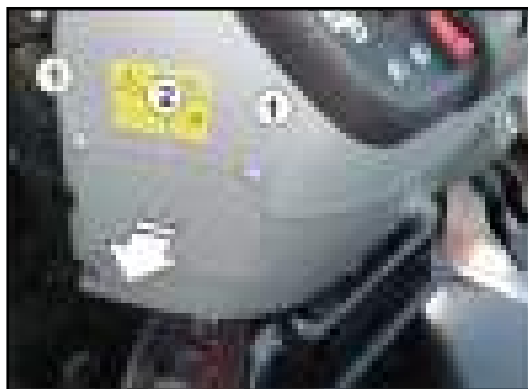

AGRCCA\_000505



AGRCCA\_000506



AGRCCA\_000507



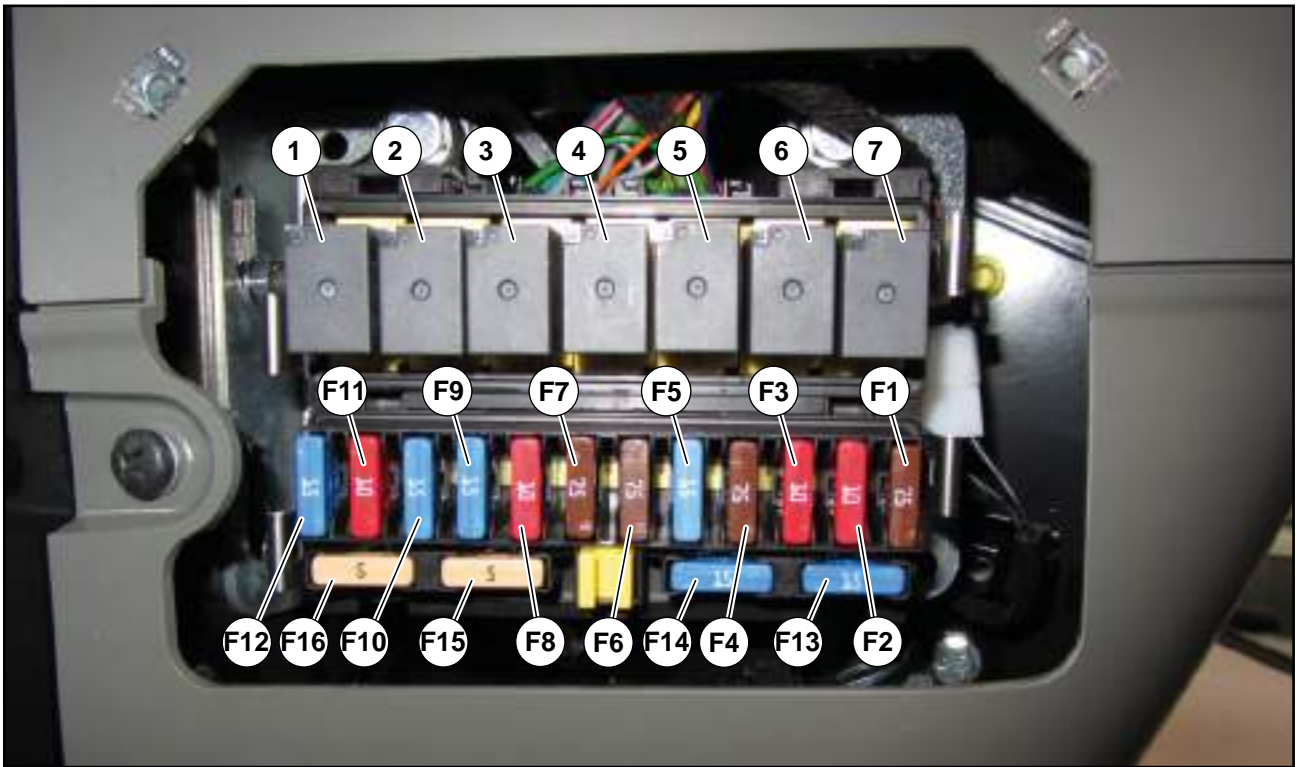

AGRCCA\_000511

| Posizione:<br>Position: | Tipo: Type: | Funzione del relè: Relay function:                           |
|-------------------------|-------------|--|
| 1                       | 12V/30A     | Luci anabbaglianti / Low beam lights                         |
| 2                       | 12V/30A     | Luci abbaglianti / High beam lights                          |
| 3                       | 12V/30A     | Valvola freno rimorchio / Trailer brake valve                |
| 4                       | 12V/30A     | Luci H4 anabbaglianti / H4 Low beam lights                   |
| 5                       | 12V/30A     | Luci H4 abbaglianti / H4 High beam lights                    |
| 6                       | 12V/30A     | Avvio sicuro / Safety Start                                  |
| 7                       | 12V/30A     | Faro lavoro H3 <sup>(1)</sup> / H3 Work light <sup>(1)</sup> |

<sup>(1)</sup> Se presente

<sup>(1)</sup> If fitted

| Posizione<br><i>Position</i> | Tipo<br><i>Type</i> | Funzione del fusibile<br><i>Fuse function:</i>  |
|------------------------------|---------------------|---|
| F1                           | 7,5 A               | Centralina motore (+15) / <i>Engine ECU (+15)</i>   |
| F2                           | 10 A                | Presse elettrica 3 poli (+15) / <i>3-pole power socket (+15)</i> .  |
| F3                           | 10 A                | Presse elettrica 3 poli (+30), accendisigari / <i>3-pole power socket (+30), cigarette lighter</i> .  |
| F4                           | 7,5 A               | Ettrovalvola doppia trazione, interruttore doppia trazione, sensore pedale acceleratore, sensore di velocità / <i>4-wheel drive solenoid valve, 4-wheel drive switch, foot throttle sensor, speed sensor</i>  |
| F5                           | 15 A                | Sedile pneumatico, deport <sup>(1)</sup> , PTO anteriore <sup>(1)</sup> , alimentazione cabina (+15) / <i>Pneumatic seat, Deport<sup>(1)</sup>, front PTO<sup>(1)</sup>, Cab (+15)</i>  |
| F6                           | 7,5 A               | Interruttore PTO, elettrovalvola PTO, interruttore blocco differenziale, sensore acceleratore manuale, interruttore pressione blocco differenziale, interruttore pressione doppia trazione, valvola freno rimorchio <sup>(1)</sup> / <i>PTO switch, PTO solenoid valve, Diff-Lock Switch, Hand throttle sensor, Diff-Lock pressure switch, 4WD pressure switch, VFR<sup>(1)</sup></i> |
| F7                           | 7,5 A               | Pannello strumenti (+15), pulsanti HI-LO <sup>(2)</sup> , Power Reverser (+15) <sup>(2)</sup> , HI-LO <sup>(3)</sup> , Super Creeper Idraulico (+15) <sup>(1)</sup> , / <i>Dashboard (+15), HI-LO switches<sup>(2)</sup>, Power Reverser (+15)<sup>(2)</sup>, HI-LO<sup>(3)</sup>, Hydraulic Super Creeper (+15)<sup>(1)</sup>,</i>   |
| F8                           | 10 A                | Pannello strumenti (+30), Super Creeper Idraulico (+15) <sup>(1)</sup> , Power Reverser (+30) <sup>(2)</sup> / <i>Dashboard (+30), Hydraulic Super Creeper (+15)<sup>(1)</sup>, Power reverser (+30)<sup>(2)</sup></i>  |
| F9                           | 15 A                | Giro faro / <i>Beacon Light</i>   |
| F10                          | 15 A                | Luci di arresto / <i>Stop lights</i>  |
| F11                          | 10 A                | Indicatore di direzione, clacson / <i>Turn Lights, horn</i>   |
| F12                          | 15 A                | Luci di emergenza / <i>Warning lights</i>   |
| F13                          | 15 A                | Luci anabbaglianti / <i>low beam lights</i>   |
| F14                          | 15 A                | Luci abbaglianti / <i>high beam lights</i>  |
| F15                          | 5 A                 | Luci posteriori, luci di posizione lato destro / <i>Backlights, RH side position lights</i>   |
| F16                          | 5 A                 | Luci di posizione lato sinistro / <i>LH side position lights</i>  |

<sup>(1)</sup> Se presente

<sup>(2)</sup> Solo su trasmissione 24+12

<sup>(3)</sup> Solo su trasmissione 24+24

<sup>(1)</sup> If fitted

<sup>(2)</sup> Only on 24+12 transmission version

<sup>(3)</sup> Only on 24+24 transmission version

**Altri Fusibili sul veicolo**

I seguenti fusibili sono situati nel vano batteria.

**Other Fuse located on vehicle**

The following fuses are located to battery compartment.

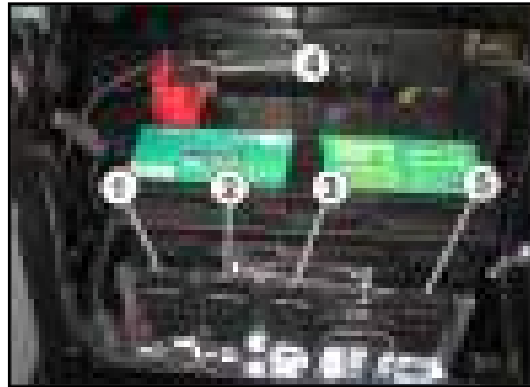

AGRCCA\_000519

| Posizione / Position | Tipo / Type | Funzione del fusibile / Fuse function                           |
|----------------------|-------------|---|
| 1                    | 50 A        | Fusibile principale cablaggio alimentazione / Main harness fuse |
| 2                    | 60 A        | Fusibile preriscaldamento candele / Glow plug fuse              |
| 3                    | 70 A        | Fusibile centralina motore ECU / Engine ECU fuse                |
| 4                    | 30 A        | Fusibile elettrodistributori / EH SCV fuse(*)                   |
| 5                    | 30 A        | Fusibile principale tetto / Main roof harness fuse(*)           |

(\*) Se presente / If fitted

I seguenti componenti sono situati sotto il pannello strumenti.

The following components are located under dashboard cowl

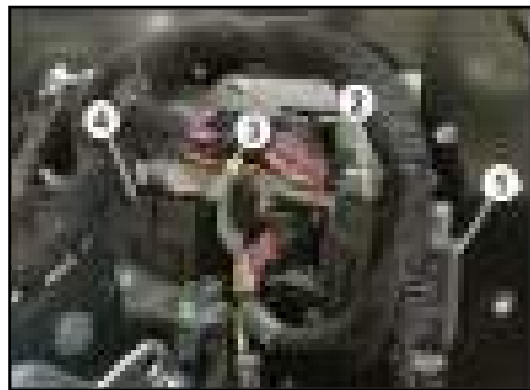

AGRCCA\_000517

| Posizione / Position | Tipo / Type     | Funzione del relè / Relay function                                    |
|----------------------|-----------------|---|
| 1                    | 12V / 21W       | Intermittenza / Flasher   |
| 2                    | 12V / 15 - 30 A | Relè di avviamento / Starter Relay                                    |
| 3                    | 12V / 20 A      | Relè pompa serbatoio ausiliario / Auxiliary Fuel Tank Pump Relay(*)   |
| 4                    | 12V / 15 - 30 A | Relè innesto Presa di forza anteriore / Front PTO interlock Relay (*) |

(\*) Se presente / If fitted

Scatola fusibili montanti in cabina

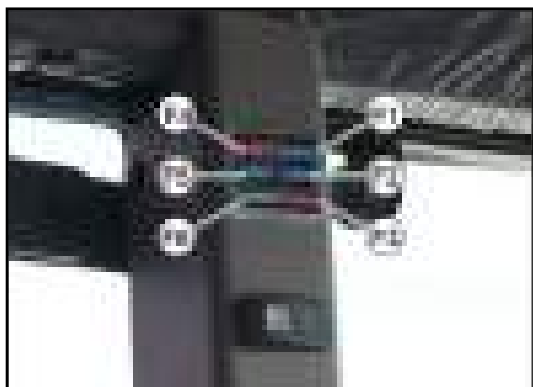

AGRCCA\_000513

La scatola dei fusibili nella versione cabina è situata nel montante sul lato destro.

E' presente una etichetta adesiva con le indicazioni grafiche dei relativi circuiti elettrici protetti da ciascun fusibile.

Cab Fusebox



AGRCCA\_000514

The fusebox on cab versions is located in the central cab stanchion, on the RH side.

There is an adhesive label with the graphic indications of the relative electric circuits protected by each fuse

| Posizione<br>Position | Tipo<br>Type | Funzione del fusibile<br>Fuse function   |
|-----------------------|--------------|--|
| F1                    | 15 A         | Fari lavoro anteriori / Front work lights  |
| F2                    | 15 A         | Fari lavoro posteriori / Rear work lights  |
| F3                    | 10 A         | Autoradio (+15), tergicristallo posteriore / Radio (+15), rear window wiper          |
| F4                    | 10 A         | Autoradio (+30), luce di cortesia / Radio (+30), courtesy light                      |
| F5                    | 15 A         | Tergicristallo anteriore, pompa lavavetri / Windshield wiper, windscreen washer pump |
| F6                    | 30 A         | Modulo aria condizionata / Air conditioning module                                   |

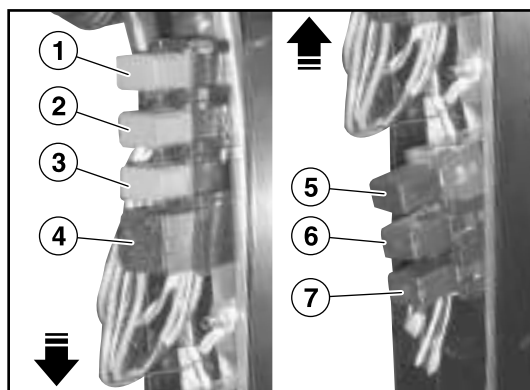

AGAC\_0299

I seguenti relé sono situati all'interno del montante cabina sul lato sinistro.

The following relays are located inside the cab stanchion, on the LH side.

| Posizione / Position | Tipo / Type: | Funzione del fusibile / Fuse function   |
|----------------------|--------------|---|
| 1                    | 12V / 30 A   | Fari lavoro anteriori / Front work lights   |
| 2                    | 12V / 30 A   | Fari lavoro posteriori / Rear work lights   |
| 3                    | 12V / 20 A   | Frizione aria condizionata / Air conditioning clutch  |
| 4                    | 12V / 70 A   | Alimentazione del tetto cabina / Cab roof power supply  |
| 5                    | 12V / 20 A   | Alimentazione del circuito riscaldamento/aria Condizionata (Serie) / Air conditioning/heating circuit power supply (Series)       |
| 6                    | 12V / 20 A   | Alimentazione del circuito riscaldamento/aria Condizionata (Parallelo) / Air conditioning/heating circuit power supply (Parallel) |
| 7                    | 12V / 20 A   | Alimentazione del circuito riscaldamento/aria Condizionata / Air conditioning/heating circuit power supply                        |

I fusibili delle ventole del circuito di riscaldamento/aria condizionata della cabina sono posizionati sul montate sinistro ed il valore di ciascun fusibile è identificabile sull'etichetta (3).

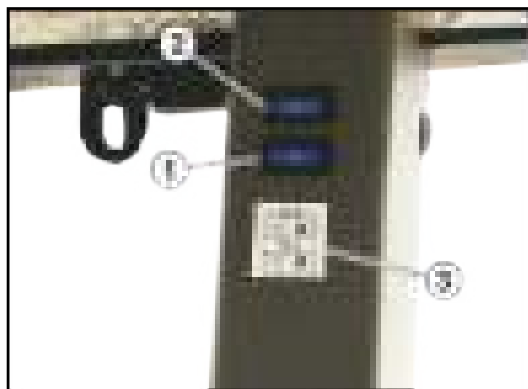

The Air conditioning/heating circuit fan power supply fuse are located in the LH Cab stanchion, and the value of each fuse is shown on label (3).

| Posizione / Position | Tipo / Type | Funzione del fusibile / Fuse function  |
|----------------------|-------------|--|
| 1                    | 15 A        | Fusibile circuito alimentazione del motore delle ventole / fan motor power supply fuse |
| 2                    | 15 A        | Fusibile circuito alimentazione del motore delle ventole / fan motor power supply fuse |

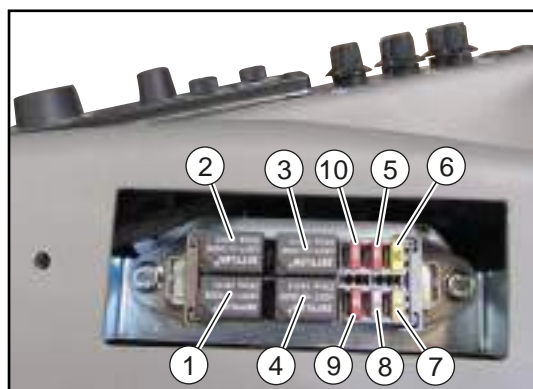

I seguenti relé e fusibili sono situati all'interno della console sul lato destro, sotto i comandi del sollevatore elettronico. Rimuovere il coperchio (11) per accedere ai fusibili.



The following relays and fuses are located inside the console, on the RH side, under the electronic lift control. Remove the cover (11) to access at the fuses and relays.

| Posizione / Position | Tipo / Type | Funzione del relè / Relay function  |
|----------------------|-------------|---|
| 1                    | 12V / 20 A  | Relè alimentazione valvole elettrodistributori / Relay for E-SCV End Cover Valve Power Supply |
| 3                    | 12V / 20 A  | Relè alimentazione valvola 3 elettrodistributori / Relay for E-SCV Valve 3 Power Supply       |
| 2                    | 12V / 20 A  | Relè alimentazione valvola 4 elettrodistributori / Relay for E-SCV Valve 4 Power Supply       |
| 4                    | 12V / 20 A  | Relè alimentazione elettrodistributori / Relay for E-SCV Power Supply                         |

| Posizione / Position | Tipo / Type | Funzione del fusibile / Fuse function  |
|----------------------|-------------|--|
| 5                    | 10 A        | Fusibile alimentazione valvola 3 elettrodistributori / Fuse for E-SCV Valve 3 Power Supply             |
| 6                    | 20 A        | Fusibile alimentazione unità di potenza elettrodistributori / Fuse for E-SCV Control Unit Power Supply |
| 7                    | 5 A         | Fusibile alimentazione relè elettrodistributori / Fuse for E-SCV End Cover Relay Power Supply          |
| 8                    | 3 A         | Fusibile alimentazione (+15) elettrodistributori / Fuse for E-SCV Power Supply (+15)                   |
| 9                    | 10 A        | Fusibile alimentazione valvola 1 e 2 elettrodistributori / Fuse for E-SCV Valve 1 and 2 Power Supply   |
| 10                   | 10 A        | Fusibile alimentazione valvola 4 elettrodistributori / Fuse for E-SCV Valve 4 Power Supply             |

**Fusibili e Relè assale anteriore sospeso**

Il sistema di sospensione anteriore è alimentato tramite il fusibile (1) ed il relè (2). Entrambi i componenti sono posizionati sotto il pannello strumenti come indicato nelle figure.

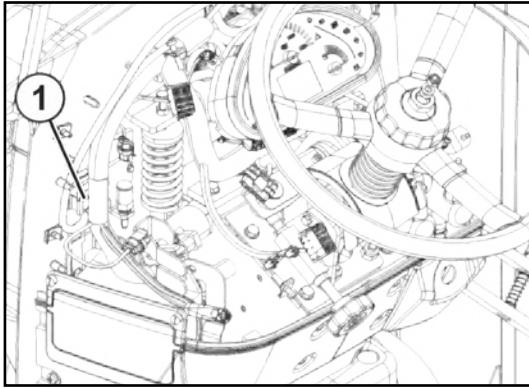

Rimuovere il pannello strumenti per accedere al fusibile (1).

**Suspension System fuse and relay**

The suspended front axle is powered by fuse (1) and relay (2). Both components are positioned under the instrument panel as shown in the figures.

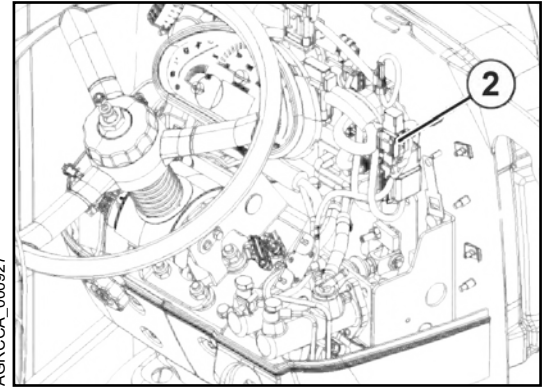

Remove the instrument panel to access the fuse (1).

| Posizione / Position | Tipo / Type | Funzione del fusibile / Fuse function               |
|----------------------|-------------|---|
| 1                    | 15 A        | Fusibile assale sospeso / Suspended front axle fuse |

Rimuovere il pannello strumenti per accedere al relè (2).

Remove the instrument panel to access the relay (2).

| Posizione / Position | Tipo / Type   | Funzione del relè / Relay function   |
|----------------------|---------------|--|
| 2                    | 12V / 15-30 A | Relè alimentazione assale sospeso / Realy for suspended front axle power supply. |

**5.55 PROIETTORI, FUSIBILI E RELÉ (VERSIONE CON CABINA LOW PROFILE)**

**5.55 LIGHTS, FUSES AND RELAYS (LOW PROFILE CAB VERSION)**



AGRCCA\_000310

| Posizione<br>Position | Descrizione Description                                   | Potenza Power |
|-----------------------|---|---------------|
| 1                     | Luci abbaglianti / High beam lights                       | 60W           |
| 2                     | Luci anabbaglianti / Low beam lights                      | 60W           |
| 3                     | Indicatori di direzione anteriori / Front turn indicators | 21W           |
|                       | Luci di posizione anteriori / Front position lights       | 5W            |
| 4                     | Indicatori di direzione posteriori / Rear turn indicators | 21W           |
| 5                     | Luci di arresto / Stop lights                             | 5W            |
| 6                     | Faro lavoro / Work light                                  | 35W           |
| 7                     | Luce targa / License plate light                          | 10W           |
| 8                     | Catarifrangente / Reflector                               | -             |
| 9                     | Girofaro / Revolving light                                | 55W           |

**Fusibili e relé**

**IMPORTANTE:** per evitare danni all'impianto elettrico, non usare fusibili di amperaggio nominale superiore a quelli già installati. Se il fusibile originale non sopporta il carico elettrico e continua a bruciarsi, fare controllare l'impianto elettrico dall'assistenza.

Tutti i circuiti elettrici sono protetti da fusibili. L'amperaggio nominale è riportato su ogni fusibile.

**Ubicazione della scatola fusibili principale**



AGRCCA\_000520

Per accedere alla scatola principale dei fusibili (3), svitare i pomelli (2) e rimuovere il coperchio (1) dal carter posteriore dietro il sedile.

**Fuses and relays**

**IMPORTANT:** To avoid damaging the electric system, do not use fuses having a higher amperage than the installed ones. If the original fuse can not stand the electric load and continues to blow up, have the electric system inspected by Servicing.

All electric circuits are protected by fuses. Rated amperage is marked on every fuse.

**Main fusebox location and layout**



AGRCCA\_000521

To access main fuse box (3) loosen the pins (2) and remove the cover (1) from rear carter behind the seat.

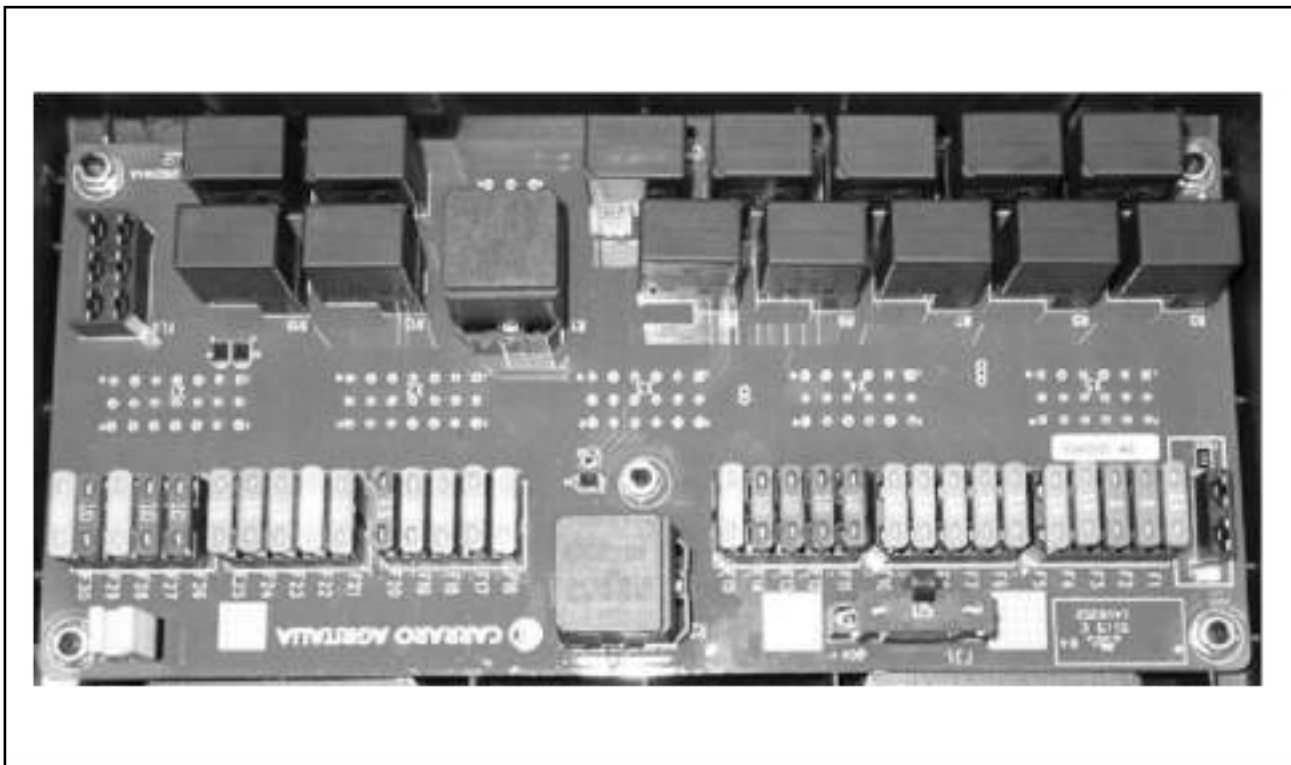

AGRCCA\_000523



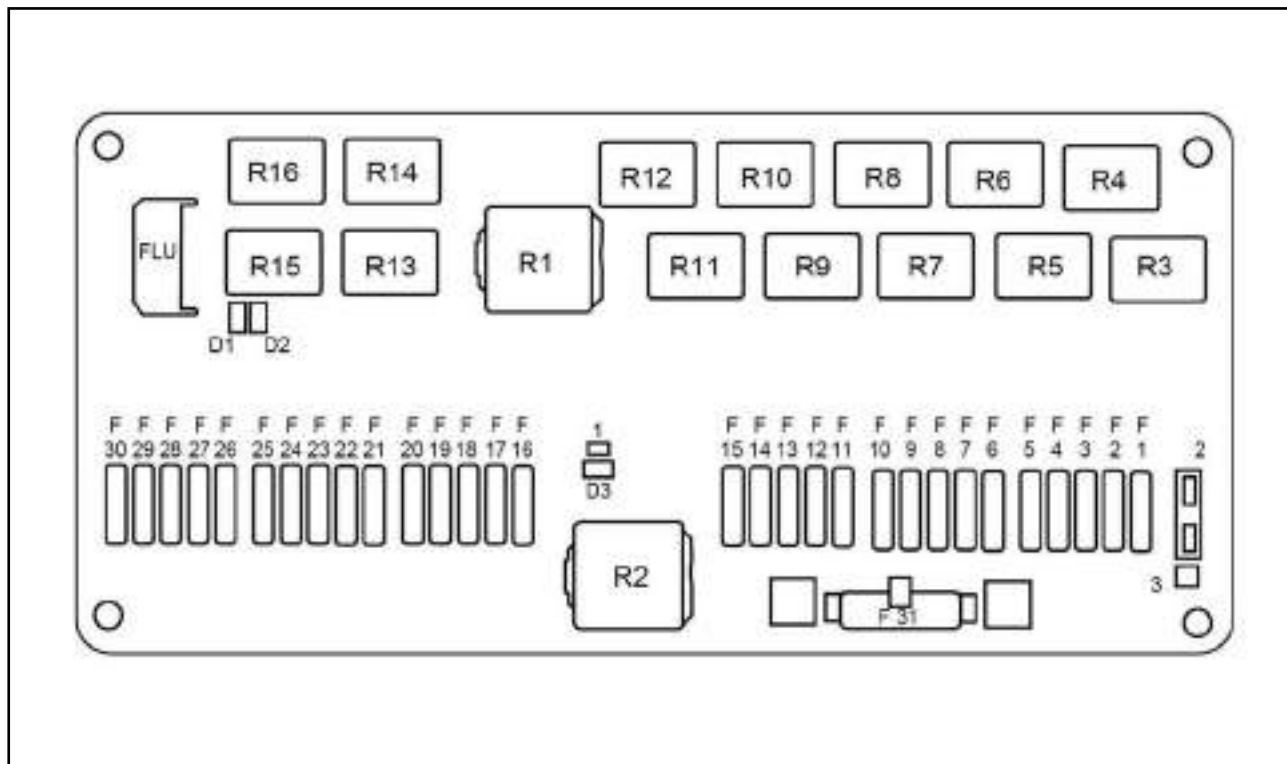

AGRCCA\_000522

| Posizione<br>Position | Tipo<br>Type | Funzione del relè / Relay function   |
|-----------------------|--------------|--|
| R1                    | 70 A         | Relè messa in moto / Starter relay   |
| R2                    | 50 A         | Relè alimentazione tetto / Roof power supply relay   |
| R3                    | 30/15 A      | Relè fari abbaglianti / High beam relay  |
| R4                    | 30/15 A      | Relè luci H4 / H4 lights relay   |
| R5                    | 30/15 A      | Relè fari anabbaglianti / Low beam relay   |
| R6                    | 30/15 A      | Relè luci H4 / H4 lights relay   |
| R7                    | 30/15 A      | Relè luci di lavoro anteriori / Front work light relay   |
| R8                    | 30/15 A      | Non usato / Not used   |
| R9                    | 30/15 A      | Non usato / Not used   |
| R10                   | 30/15 A      | Relè alimentazione frizione / Clutch supply relay  |
| R11                   | 30/15 A      | Relè avvio sicuro / Safety start relay   |
| R12                   | 30/15 A      | Relè avvio sicuro PTO anteriore <sup>(1)</sup> / Front PTO safety start relay <sup>(1)</sup>                         |
| R13                   | 30/15 A      | Relè alimentazione / Power supply relay  |
| R14                   | 30/15 A      | Relè consenso presa di forza anteriore / Front PTO relay (Valve enable)  |
| R15                   | 30/15 A      | Non usato <sup>(2)</sup> – Relè attivazione PWM <sup>(3)</sup> / Not used <sup>(2)</sup> - PWM enable <sup>(3)</sup> |
| R16                   | 30/15 A      | Relè attivazione valvola freno rimorchio ITA <sup>(1)</sup> / Trailer brake valve supply relay ITA <sup>(1)</sup>    |

<sup>(1)</sup>- Se equipaggiato / If fitted

<sup>(2)</sup>- Trasmissione 24+24 / 24+24 Transmission version

<sup>(3)</sup>- Trasmissione 24+12 / 24+12 Transmission version

| Posizione<br>Position | Tipo<br>Type | Funzione del fusibile / Fuse function  |
|-----------------------|--------------|--|
| F1                    | 15 A         | Luci abbaglianti / High beam   |
| F2                    | 5 A          | Luce fanale posteriore destro / RHS tail light   |
| F3                    | 5 A          | Luce fanale posteriore sinistro / LHS tail light   |
| F4                    | 15 A         | Luci anabbaglianti / Low beam  |
| F5                    | 15 A         | Non usato / Not used   |
| F6                    | 15 A         | Luci di lavoro tetto / Front roof work light   |
| F7                    | 15 A         | Alimentazione luci di emergenza (+30) / Hazard (+30)   |
| F8                    | 15 A         | Presse elettrica a 3 poli / 3 pole socket  |
| F9                    | 15 A         | Girofaro / Beacon  |
| F10                   | 15 A         | Luci di lavoro posteriori piattaforma / OOS Rear work light  |
| F11                   | 10 A         | +30 alimentazione inversore; +30 alimentazione centralina trattore / +30 Power reverser ; +30 Tractor ECU        |
| F12                   | 10 A         | Luci di cortesia cabina / Dome light   |
| F13                   | 10 A         | Non usato / Not used   |
| F14                   | 10 A         | Relè alimentazione frizione / Clutch supply relay  |
| F15                   | 20 A         | Non usato / Not used   |
| F16                   | 20 A         | Non usato / Not used   |
| F17                   | 15 A         | Non usato / Not used   |
| F18                   | 15 A         | Tergicristallo e lunotto / Wipers  |
| F19                   | 30 A         | Ventola aria condizionata / Air conditioning fan   |
| F20                   | 7.5 A        | +15 Alimentazione Centralina motore / +15 Power supply engine control unit                                       |
| F21                   | 15 A         | Alimentazione Luci di emergenza +15 / Hazard light +15   |
| F22                   | 25 A         | Presse elettrica 3 poli +15 / 3 Pole socket +15  |
| F23                   | 15 A         | Luci di arresto / STOP light   |
| F24                   | 15 A         | Non usato / Not used   |
| F25                   | 15 A         | Alimentazione +15, alimentazione inversore +15 <sup>(3)</sup> / +15 Power supply, +15 Tractor ECU <sup>(3)</sup> |
| F26                   | 10 A         | Sensore presenza sedile e sensore di velocità / Air seat, speed sensor   |
| F27                   | 10 A         | PTO posteriore, bloccaggio differenziale, 4 ruote motrici, / Rear PTO, Diff-lock, 4WD                            |
| F28                   | 20 A         | Elettrovalvola PTO anteriore <sup>(1)</sup> / Front PTO E-Valve <sup>(1)</sup>                                   |
| F29                   | 10 A         | Non usato / Not used   |
| F30                   | 20 A         | Alimentazione ventola tetto / Roof fan power supply  |
| F31                   | 50 A         | Alimentazione blocco chiave / Key switch supply  |

<sup>(1)</sup>- Se equipaggiato / If fitted

<sup>(2)</sup>- Trasmissione 24+24 / 24+24 Transmission version

<sup>(3)</sup>- Trasmissione 24+12 / 24+12 Transmission version

#### ALTRI / OTHER

| Posizione<br>Position | Tipo<br>Type | Funzione / Function   |
|-----------------------|--------------|---|
| D1                    | 2 A          | Non usato <sup>(2)</sup> - Diodo abilitazione PWM <sup>(3)</sup> / Not used <sup>(2)</sup> - PWM enabling <sup>(3)</sup>        |
| D2                    | 2 A          | Non usato <sup>(2)</sup> - Diodo abilitazione PWM <sup>(3)</sup> / Not used <sup>(2)</sup> - PWM enabling <sup>(3)</sup>        |
| D3                    | 2 A          | Diodo / Diode   |
| 1                     |              | Resistenza CAN-BUS / CAN-BUS Term. resistor   |
| 2                     |              | Porta di test fusibili / Fuse test port   |
| 3                     |              | LED di test fusibili / Fuse test LED  |
| FLU                   |              | Non usato <sup>(2)</sup> - Filtro Rumore Segnale FLU <sup>(3)</sup> / Not Used <sup>(2)</sup> - FLU Noise Filter <sup>(3)</sup> |

<sup>(1)</sup>- Se equipaggiato / If fitted

<sup>(2)</sup>- Trasmissione 24+24 / 24+24 Transmission version

<sup>(3)</sup>- Trasmissione 24+12 / 24+12 Transmission version

È possibile verificare lo stato dei fusibili mediante la porta (1). Inserire il fusibile da provare (2) nella porta (1) e controllare se il LED (3) si accende. Se il LED (3) si accende il fusibile è OK, altrimenti il fusibile (2) è da sostituire.

**NOTA:** La verifica dei fusibili può essere effettuata a quadro spento e con stacca batteria inserito.

*It is possible to check the fuse by the fuse test connector (1). Fit the fuse (2) to be checked on the connector (1) and check if the LED (3) is switched ON. If the LED (3) is ON, the fuse is OK. If not, replace the fuse (2).*

**NOTE:** The fuse check can be performed with the Start key OFF and the battery cut-off ON.

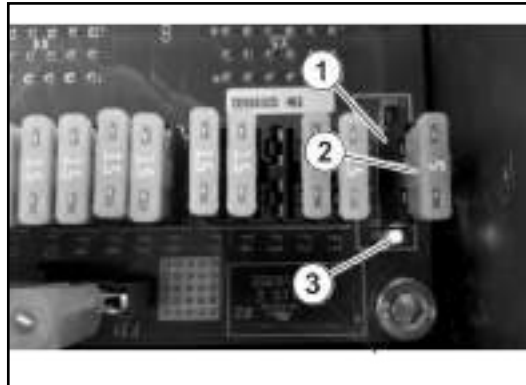

AGRCCA\_000524

**Ubicazione intermittenza**

Per accedere all'intermittenza (3), svitare le viti (1) e rimuovere il coperchio (2) posizionato sul lato sinistro della plancia.

**Other fuses location**

*To access the flasher (2) loosen the screws (1) and remove the cover (2) from the left side of dashboard cowl.*



AGRCCA\_000525



AGRCCA\_000526

**Scatola Fusibili motore**

La scatola dei fusibili motore è situata sotto il cofano sopra il motore sul lato sinistro.

Per accedere alla scatola fusibili, svitare le viti (2) e rimuovere il coperchio (1).

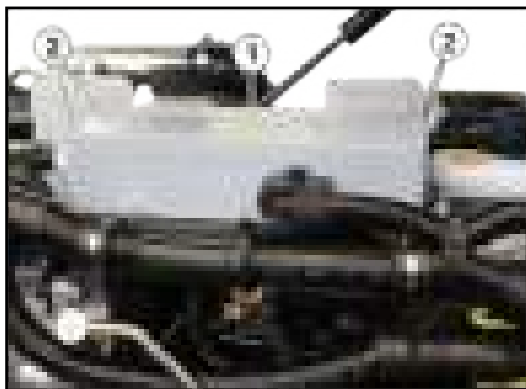

**Engine Fusebox**

The engine fusebox is located under the hood, over the engine on the left side.

To access, loosen screws (2) and remove cover (1) to access the fuse box.

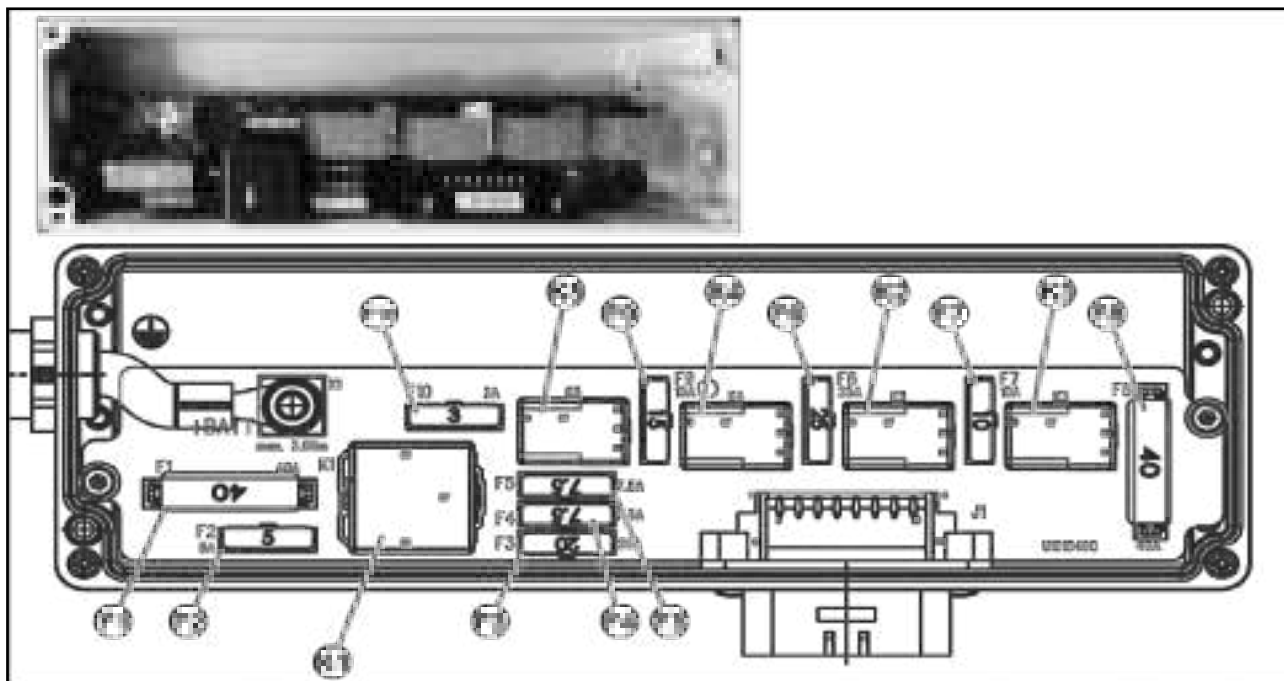

| Posizione / Position | Tipo / Type | Funzione del fusibile / Fuse function  |
|----------------------|-------------|--|
| F1                   | 40 A        | Fusibile principale / Main fuse  |
| F2                   | 5 A         | Fusibile principale relè principale valvola / Main fuse main relays solenoid |
| F3                   | 20 A        | Pin 3-5 Centralina motore / ECU pin 3-5                                      |
| F4                   | 7.5 A       | Pin 1 Centralina motore / ECU pin 1  |
| F5                   | 7.5 A       | Relè alimentazione valvola / Valve supply relay                              |
| F6                   | 25 A        | Non usato / Not used   |
| F7                   | 10 A        | Non usato / Not used   |
| F8                   | 40 A        | Non usato / Not used   |
| F9                   | 15 A        | Riscaldatore carburante / Fuel heater  |
| F10                  | 3 A         | Sollevatore elettronico (opzionale) / EHC (option)                           |

| Posizione / Position | Tipo / Type | Funzione del relè / Relay function                 |
|----------------------|-------------|--|
| K1                   | 12V - 50 A  | Principale / Main                                  |
| K2                   | 12V - 15 A  | Non usato / Not used                               |
| K3                   | 12V - 15 A  | Non usato / Not used                               |
| K4                   | 12V - 15 A  | Riscaldatore carburante / Fuel heater              |
| K5                   | 12V - 15 A  | Sollevatore elettronico (opzionale) / EHC (option) |

**5.56 COMANDI DEL RISCALDATORE E DEL CONDIZIONATORE D'ARIA**

**5.56 CONTROLS FOR HEATER AND AIR CONDITIONER**

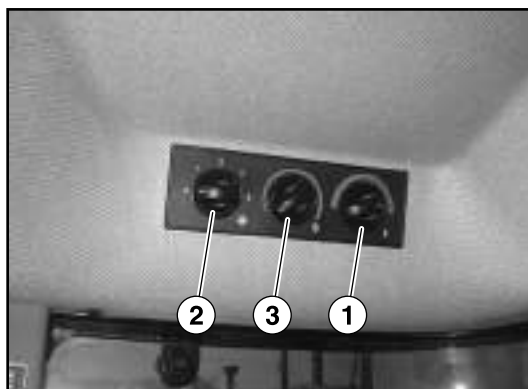

La cabina è stata progettata in modo da assicurare condizioni di lavoro confortevoli per l'operatore con tutti i finestrini chiusi. È possibile convogliare aria fresca dall'esterno o usufruire del ricircolo dell'aria interna riscaldata o raffreddata. I comandi sono i seguenti:

- 1 - Comando riscaldamento
- 2 - Comando velocità della ventola
- 3 - Comando condizionatore aria

**ATTENZIONE:** il filtro dell'aria della cabina è progettato per rimuovere la polvere dall'aria ma non è in grado di escludere vapori chimici. Seguire le istruzioni del fabbricante di prodotti chimici per la protezione da sostanze chimiche pericolose.

The cab is designed to ensure comfortable work conditions for the operator with all windows closed. It is possible to convey fresh air from outside or use the air recirculation system with internal air being warmed up or chilled. Controls are:

- 1 - Heating control
- 2 - Fan control
- 3 - Air conditioning control

**CAUTION:** The cab air filter is designed to remove dust but can not remove chemical vapours. Follow the instructions of the chemical product manufacturer about protection against harmful chemical substances.

**Comando ricircolo dell'aria**

**Air recirculation control**

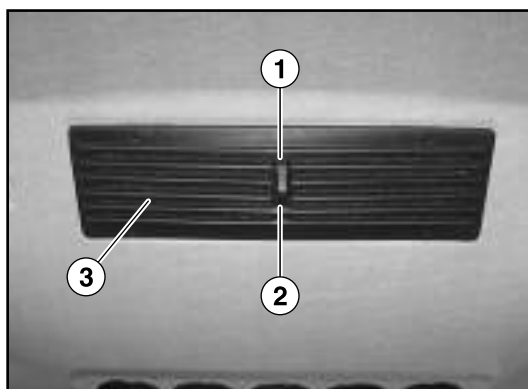

Muovere la levetta di controllo delle alette di ricircolo dell'aria verso l'alto (1) (chiuso) per massimizzare l'aria fresca nella cabina. Muovere la levetta di controllo delle alette del ricircolo dell'aria verso il basso (2) (aperto) per far ricircolare l'aria nella cabina. L'aria di ricircolo passa attraverso le bocchette (3), il filtro dell'aria per tornare alla ventola. Muovere la levetta di controllo delle alette di ricircolo dell'aria verso l'alto (1) (chiuso) per ottenere aria fresca dall'esterno cabina. Ciò produce il massimo effetto di raffreddamento quando il climatizzatore è spento.

Move the air recirculation flap control (1) up (closed) to maximise cool air in the cab. Move the air recirculation flap control (2) down (opened) to recirculate air in the cab. Recirculated air goes through flaps (3), air filter and goes back to fan. Move the air recirculation flap control (1) up (closed) to obtain cool air from outside the cab. This produces maximum cooling effect when air conditioning is off.

**Feritoie per la ventilazione**

**Ventilation inlet flaps**

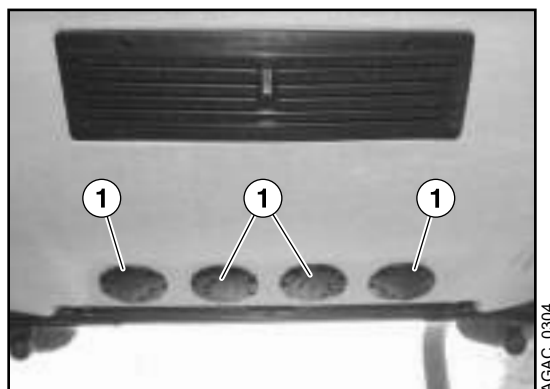

L'aria fresca entra nella cabina dall'esterno, passa attraverso il filtro dell'aria, il ventilatore, il riscaldatore e l'evaporatore del condizionatore d'aria. Essa viene diffusa attraverso una serie di quattro bocchette di ventilazione (1) poste al di sopra del parabrezza.

*Fresh air coming from outside goes through the air filter, the fan, the heater and the air conditioning evaporator. It is spread through four adjustable flaps (1) above the windshield.*

**Comando della ventola**

**Fan control**

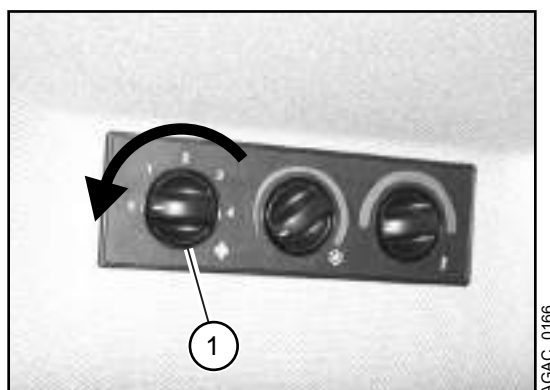

La manopola di comando (1) regola la velocità della ventola dalla posizione (0) OFF alla posizione 4 di massima velocità.

*The control knob (1) adjusts the fan speed from position (0) OFF to position 4 of maximum speed.*

**Comando del condizionatore d'aria**

**Air conditioner control**

Ruotare la manopola (1) in senso orario per attivare il condizionatore e completamente in senso antiorario per disattivarlo.

Per regolare la temperatura dell'aria climatizzata ruotare la manopola (1):

- In senso orario per diminuire la temperatura
- In senso antiorario per aumentare la temperatura.

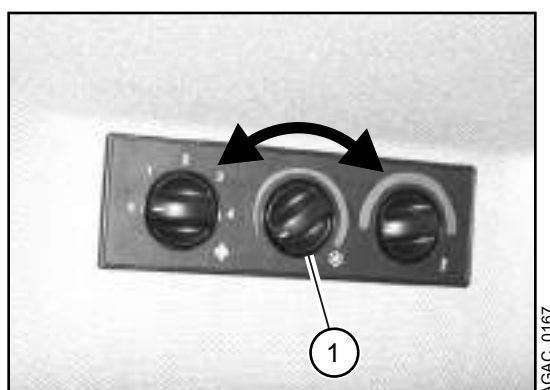

*Turn the knob (1) clockwise to activate the air conditioner and completely counter-clockwise to deactivate it.*

*To adjust the temperature of the air conditioning turned the knob (1):*

- Clockwise to follow the temperature
- Anticlockwise to increase the temperature.

**NOTA:** Con il climatizzatore in funzione e la manopola della velocità della ventola sullo (0) OFF la ventola funzionerà comunque alla minima velocità.

**NOTE:** With the air conditioner running and the fan speed knob on (0) OFF, the fan will still run at minimum speed.

**Comando del riscaldamento**

**Heating control**

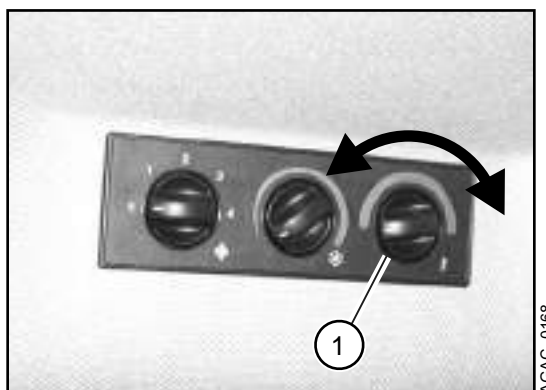

Per regolare la temperatura dell'aria ruotare la manopola (1):

- In senso orario per aumentare la temperatura
- In senso antiorario per diminuire la temperatura.

L'erogazione del massimo calore si ha soltanto quando il motore raggiunge la piena temperatura di esercizio.

To adjust the air temperature, turn the knob (1):

- Clockwise to increase the temperature
- Anticlockwise to decrease the temperature.

Maximum heat is obtained only when engine achieves operating temperature..

**Funzionamento a basse temperature**

**Low-temperature operation**

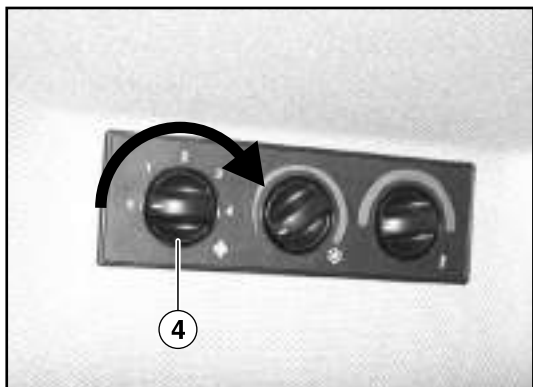
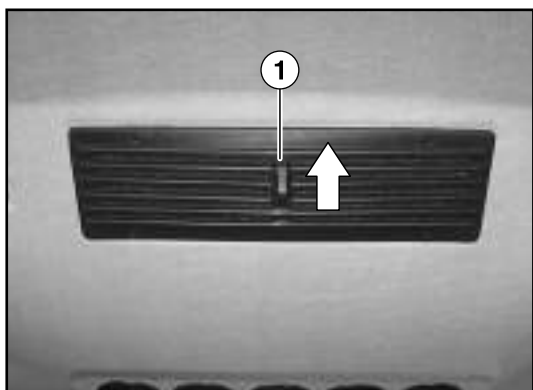

Aprire il ricircolo dell'aria (1) per fare ricircolare l'aria che è già stata riscaldata. Ciò ottimizza l'effetto di riscaldamento. Sarà necessario regolare l'apertura delle varie bocchette (2) e (3) per bilanciare l'uscita di aria calda tra il parabrezza ed il lunotto. Per muovere grosse quantità di aria riscaldata verso il pavimento, aprire le bocchette di destra e sinistra (2) e chiudere parzialmente le altre. Impostare il comando ventilatore (4) sulla velocità massima.

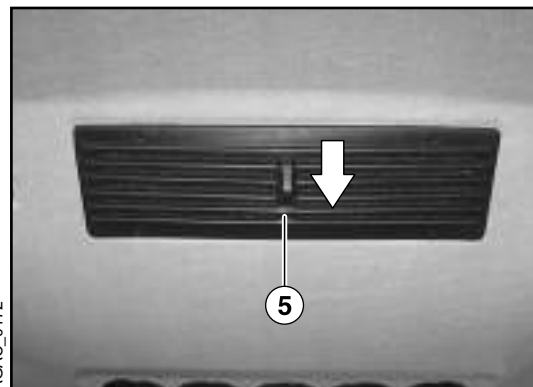
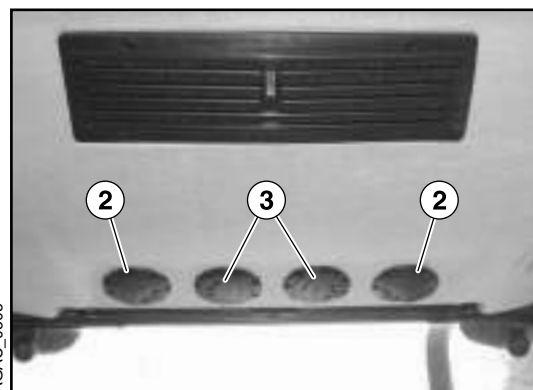

Open air recirculation control (1) to let warmed up air recirculate. This optimises the heating effect. It will be necessary to adjust opening of the various inlets (2) and (3) to balance hot air output between windshield and rear window. To move a great quantity of warm air toward the floor, open the RH and LH inlets (2) and partially close the other ones. Set fan control (4) to maximum speed.

### Sbrinamento del parabrezza

Chiudere il comando di ricircolo dell'aria (6) per rimuovere l'umidità nella cabina. Una volta eliminata, aprire il comando di ricircolo dell'aria per fare circolare l'aria che è già stata riscaldata. Aprire e direzionare le bocchette (4) e (5) verso il parabrezza. Impostare il comando ventola (3) al massimo.

### Condizioni polverose

Chiudere il ricircolo dell'aria (6) e attivare alla velocità massima la ventola per pressurizzare l'aria nella cabina.

### Funzionamento del climatizzatore

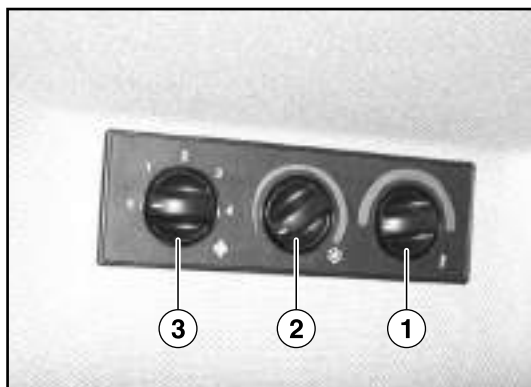

AGAC\_0173

### Windshield defrost

Close air recirculation control (6) to remove humidity from cab air. Once dehumidified, open air recirculation control to let warmed up air recirculate. Open and aim inlets (4) and (5) toward windshield. Set fan control (3) to maximum speed.

### Dusty conditions

Close air recirculation (6) and run fan at maximum speed to pressurise the cab.

### Air conditioning system operation

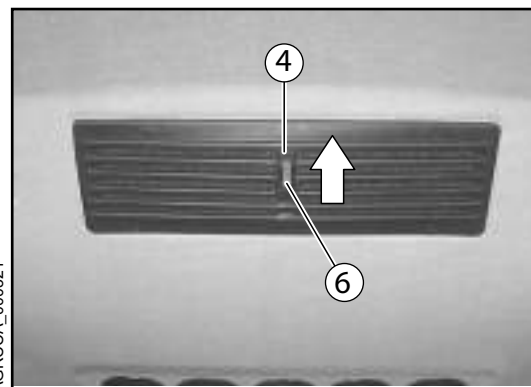

AGRCCA\_000321

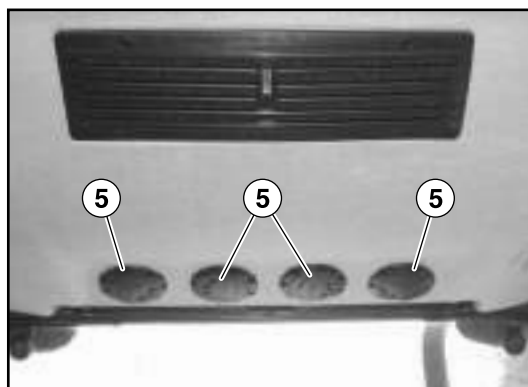

AGAC\_0306

**IMPORTANTE:** Se la ventola smette di funzionare, ruotare il comando su posizione 4 (max velocità), e attendere almeno 1 minuto, per permettere al resistore della ventola di raffreddarsi. Sarà poi possibile riposizionare il comando sulle posizioni intermedie (1 / 2 / 3) ed avere un funzionamento corretto della ventola.

**IMPORTANT:** If fan stops working, set the fan control knob to position 4 (max speed), and wait at least 1 minute, to allow the fan resistor to cool down. Then can be possible to re-set the blower control knob to the intermediate position (1 / 2 / 3) and have fan working again.



Assicurarsi che tutte le porte, finestre ed il tettuccio apribile siano chiusi. Assicurarsi che il comando del riscaldatore (1) pagina 123, sia spento. Con il motore in moto, azionare il comando temperatura del climatizzatore (2) pagina 123. Impostare il comando della ventola (3) pagina 123, su velocità media. Aprire completamente il comando di ricircolo dell'aria (6) pagina 123. Ciò farà circolare l'aria che è già stata raffreddata per ottenere il migliore effetto di raffreddamento. Aprire e regolare le bocchette (5) pagina 123, per ottenere il raffreddamento ottimale (temperatura ambiente e tasso di umidità). L'abbassamento della velocità della ventola provocherà un'aria più fredda. Quando viene raggiunta la temperatura desiderata, regolare la velocità della ventola ed il comando della temperatura per mantenere il livello di raffreddamento. Periodicamente verificare che le superfici radianti non siano ostruite, in particolar modo quella del condensatore.

**IMPORTANTE:** accendere l'impianto del climatizzatore per circa 20 minuti ogni mese, anche nelle stagioni fredde. Ciò consente di lubrificare le parti mobili dell'impianto, es. il compressore, prevenendo la perdita di refrigerante.

*Make sure that all doors, windows and sunroof are closed. Ensure the heater control (1) page 120, is off. With engine running, activate the air conditioning temperature control (2) page 120. Set fan control (3) page 120, to medium speed. Fully open the air recirculation control (6) page 120. This will let chilled air recirculate to obtain the best cooling results. Open and adjust inlets (5) page 120, to obtain optimum cooling (ambient temperature and humidity). Fan lower speed will result in cooler air. When desired temperature is reached, set fan speed and temperature control to keep the achieved cooling level. Take a periodically look to the radiating surfaces: check if they are clogged, particularly those of the condensator.*

**IMPORTANT:** Switch air conditioning on for about 20 minutes every month, even in cold weather. This will allow lubrication of system moving parts such as the compressor, hence preventing any loss of refrigerant.

## COMANDI RISCALDATORE - CONDIZIONATORE ARIA VERSIONE CABINA LOW PROFILE

La cabina è stata progettata in modo da assicurare condizioni di lavoro confortevoli per l'operatore con tutti i finestrini chiusi. È possibile convogliare aria fresca dall'esterno o usufruire del ricircolo dell'aria interna riscaldata o raffreddata. I comandi sono i seguenti:

- 1- Interruttore comando aria condizionata.
- 2- Regolazione temperatura
- 3- Regolazione velocità della ventola

La manopola (3) avvia la ventola e imposta la velocità desiderata. Ruotare la manopola in senso antiorario fino alla posizione "0" per spegnere la ventola. Utilizzare l'interruttore di controllo del climatizzatore per attivare o arrestare il sistema di climatizzazione. La manopola di controllo della temperatura serve per regolare la temperatura desiderata.



AGRCCA\_000527



AGRCCA\_000528

## CONTROLS FOR HEATER - AIR CONDITIONER LOW PROFILE CAB VERSION

The cab is designed to ensure comfortable work conditions for the operator with all windows closed. It is possible to convey fresh air from outside or use the airrecirculation system with internal air being warmed up or chilled. Controls are:

- 1- Air Conditioning Control Switch
- 2 Temperature Control
- 3 Fan Speed Control

The knob (3) starts the fan and sets the desired speed. Turn the knob counterclockwise to the "0" position to switch off the fan.

Use the air conditioning control switch to activate or stop the air conditioning system.

Temperature control knob is used to adjust the desired temperature.



AGRCCA\_000529



AGRCCA\_000530

**Bocchette aria**

L'aria fresca entra nella cabina dall'esterno, passa attraverso il filtro dell'aria, la ventola, il riscaldatore e l'evaporatore del condizionatore d'aria. Essa viene diffusa attraverso una serie di quattro bocchette regolabili (A) sopra il parabrezza.

**ATTENZIONE:** Il filtro dell'aria della cabina è progettato per rimuovere la polvere dall'aria ma non escludere i vapori chimici. Seguire le istruzioni del produttore di sostanze chimiche relative alla protezione da sostanze chimiche pericolose.

**Air Flow Louvers**

Fresh air enters into the cab from the outside passes through the air filter, blower, heater, and air conditioner evaporator. It is blown through a set of four adjustable louvers (A) above the windshield.

**CAUTION:** The cab air filter is designed to remove dust from the air but not exclude chemical vapor. Follow the chemical manufacturer's directions regarding protection from hazardous chemicals



AGRCCA\_000533

**Funzionamento Riscaldatore**

È necessario regolare l'apertura delle alette delle bocchette (B) e (C) per bilanciare la potenza termica tra il parabrezza e il lunotto.

Per spostare grandi quantità di calore sul pavimento, aprire le feritoie di sinistra e di destra (B) e chiudere o chiudere parzialmente le altre. Impostare il comando della ventola (D) sulla velocità massima.

**Sbrinamento del parabrezza**

Aprire e dirigere le bocchette (B) e (C) verso il parabrezza. Impostare il comando della ventola (D) sulla velocità massima.

**Cold-Weather Operation**

It is necessary to adjust the opening of the louvers (B) and (C) to balance the heat output between the windshield and rear window.

To move large quantities of heat to the floor, open the left-hand and right-hand louvers in row (B) and close or partially close the others. Set the blower control (D) to maximum speed.

**Windshield defrost**

Open and direct the louvers (B) and (C) to the windshield. Set the blower control (D) to maximum speed.



AGRCCA\_000532



AGRCCA\_000531

## Funzionamento Climatizzatore



Assicurarsi che tutte le porte, i finestrini ed il tettuccio apribile siano chiusi. Con il motore in moto, azionare il comando del climatizzatore (1). Impostare il comando della ventola (3), sulla velocità desiderata. Aprire e regolare le bocchette (C) e (D), per ottenere il raffreddamento ottimale (temperatura ambiente e tasso di umidità). L'abbassamento della velocità della ventola implica un'aria più fredda.

Quando viene raggiunta la temperatura desiderata, regolare la velocità del ventilatore ed il comando della temperatura per mantenere il livello di raffreddamento. Periodicamente verificare che le superfici radianti non siano ostruite, in particolar modo quella del condensatore.

**IMPORTANTE:** Accendere l'impianto di climatizzazione per circa 20 minuti ogni mese, anche nelle stagioni più fredde. Lubrifica le parti mobili del sistema, ad esempio il compressore, e previene la perdita di refrigerante.

## Air conditioning Operation



*Make sure all doors, windows and sunroof are closed. With the engine running, operate the climate control system (1). Set the fan control (3) to the desired speed. To open and adjust the vents (C) and (D), to obtain optimal cooling (room temperature and humidity). Lowering the fan speed implies colder air. When the desired temperature is reached, adjust the fan speed and temperature control to maintain the cooling level. Periodically check that the radiating surfaces are not obstructed, especially that of the condenser.*

**IMPORTANT:** Switch on the air conditioning system for approximately 20 minutes every month, even in the cooler seasons. It lubricates the moving parts of the system, for example, the compressor, and prevents loss of refrigerant.

**Verifica status filtro a carboni attivi cabina Low Profile categoria 2 (se presente)**



Sulla parte destra della console dietro il sedile è presente l'interruttore per la verifica dello status di intasamento del filtro a carboni attivi CAT2 montato sulla cabina.  
 Con cabina completamente chiusa, premere l'interruttore (1) ed attendere che il sistema faccia la verifica sullo stato di intasamento. Il led verde (A) sull'interruttore si accende.

**Status carbon filter check Low profile cab 2 category (if present)**



On the right side of the console behind the seat there is the switch for checking the clogging status of the CAT2 active carbon filter mounted on the cab.  
 With the cab completely closed, press the switch (1) and wait for the system to check the clogging status. The green led (A) of the switch is ON.

**Porte di accesso alla cabina**



Le portiere sono dotate di serrature con chiave (1). Per aprire dall'esterno, se la portiera non è chiusa a chiave, premere il pulsante. Per aprire dall'interno, spingere verso il basso la leva (2). Nella versione Low profile cab spingere verso l'alto la leva (3).

**Access Cab doors**

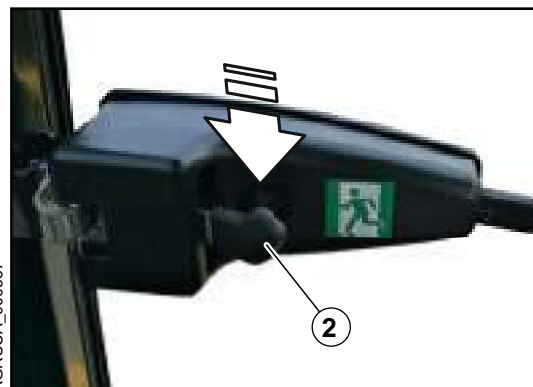

Doors feature a lock with key (1). To open doors from outside, if door is not locked, press the button. To open it from inside, push down lever (2). For Low profile cab push up lever (3).

Finestrino anteriore della cabina

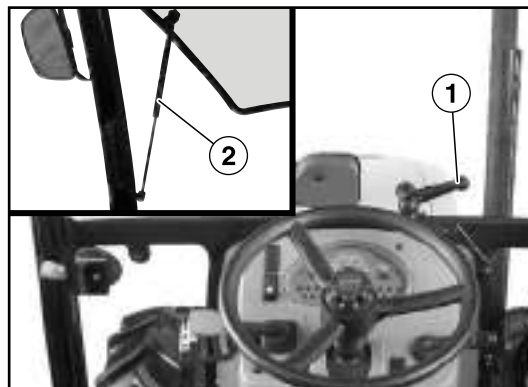

Il finestrino anteriore è dotato di una maniglia (1) per l'apertura. Una volta aperto, il finestrino viene tenuto in posizione da due ammortizzatori (2).

**ATTENZIONE:** I bracci del caricatore possono entrare in contatto con il parabrezza con conseguente rischio di danni alle persone causati da eventuali frammenti di vetro proiettati verso la persona presente nel posto di guida. La presenza di persone nel raggio di azione della macchina non è consentita.

Cab windshield

Windshield features an opening handle (1). Once open, window is kept in place by two dampers (2).

**CAUTION:** Charger arms may engage with the windscreen, resulting in the risk of injury to persons caused by any glass fragments projected to the person present in the driver's seat. The presence of persons present within the range of the machine is not permitted.

Finestrino posteriore della cabina

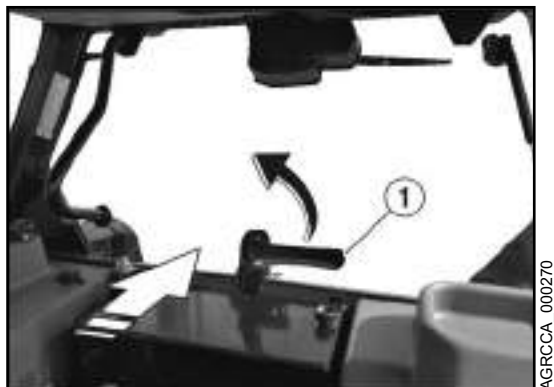

Il finestrino posteriore è dotato di una maniglia (1) per l'apertura. Una volta aperto, il finestrino viene tenuto in posizione dall'ammortizzatore (2).

Cab rear window

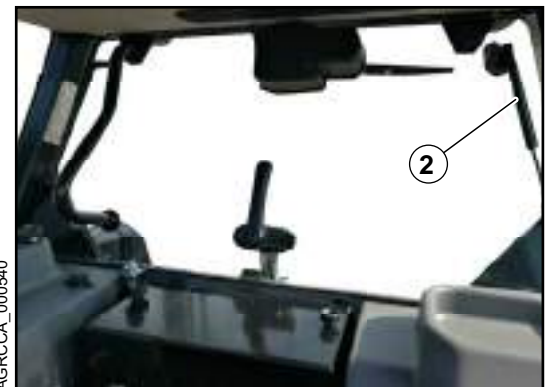

Rear window features an opening handle (1). Once open, window is kept in place by damper (2).

**6 MANUTENZIONE**

|      |  |    |
|------|--|----|
| 6.1  | Informazioni generali                                | 2  |
| 6.2  | Lubrificazione e assistenza periodica                | 4  |
| 6.3  | Esecuzione della manutenzione in sicurezza           | 5  |
| 6.4  | Tabella di manutenzione generale                     | 6  |
| 6.5  | Manutenzione motore                                  | 16 |
| 6.6  | Manutenzione trasmissione ed idraulica               | 33 |
| 6.7  | Manutenzione assale anteriore e sterzo               | 41 |
| 6.8  | Manutenzione impianto elettrico e pannello strumenti | 49 |
| 6.9  | Manutenzione equipaggiamenti                         | 60 |
| 6.10 | Manutenzione generica                                | 69 |

**6 MAINTENANCE**

|      |  |    |
|------|--|----|
| 6.1  | <i>General information</i>                           | 2  |
| 6.2  | <i>Lubrication and periodical servicing</i>          | 4  |
| 6.3  | <i>Practice safe maintenance</i>                     | 5  |
| 6.4  | <i>General maintenance chart</i>                     | 6  |
| 6.5  | <i>Engine maintenance</i>                            | 16 |
| 6.6  | <i>Transmission and hydraulic maintenance</i>        | 33 |
| 6.7  | <i>Maintenance front axle and steering</i>           | 41 |
| 6.8  | <i>Electrical system and instruments maintenance</i> | 49 |
| 6.9  | <i>Implements maintenance</i>                        | 60 |
| 6.10 | <i>General maintenance</i>                           | 69 |

## 6.1 INFORMAZIONI GENERALI

### Istruzioni

Solo una manutenzione regolare e precisa può garantire il corretto funzionamento del veicolo. Rispettare le indicazioni d'uso riportate nel presente libretto di uso e manutenzione.

### Dispositivi di protezione individuale



**PERICOLO:** Manutenzione/Lavoro di riparazione. Morte, ferite gravi. Indossare gli appropriati dispositivi di protezione individuale.

Molti pericoli possono incorrere durante le operazioni di manutenzione e di riparazione.

Gli operatori che eseguono attività di manutenzione e riparazione devono essere informati dei pericoli che possono incorrere e devono indossare gli appropriati dispositivi di protezione individuale.

La seguente tabella riporta una lista non esaustiva dei principali dispositivi di protezione personale da indossare in base ai pericoli incontrati:

| Rischio-Pericolo / <i>Risk-Danger</i>  | DPI Appropriati / <i>Appropriate PPE</i>  |
|--|---|
| Superfici calde / <i>Hot surfaces</i>  | Guanti resistenti al calore / <i>Heat resistant protective gloves</i>   |
| Superfici taglienti / <i>Sharp surfaces</i>  | Guanti protettivi ai tagli / <i>Gloves to protect against cuts</i>  |
| Spruzzi di liquido / <i>Splashing liquid</i>   | Occhiali protettivi, tuta, guanti impermeabili / <i>Protective goggles/overalls/impervious gloves</i>           |
| Oggetti pesanti che cadono / <i>Heavy objects falling</i>                            | Scarpe antinfortunistiche, elmetto protettivo o elmetto duro / <i>Safety shoes, Protective hat, or hard hat</i> |
| Urti alla testa / <i>Head impacts</i>  | Elmetto protettivo o elmetto duro / <i>Protective hat, or hard hat</i>  |
| Inquinamento acustico / <i>Noise pollution</i>                                       | Protezione dell'udito / <i>Hearing protection</i>   |
| Atmosfera carica di vapori, aerosol / <i>Atmosphere loaded with vapour, aerosols</i> | Maschera respiratoria, tuta, occhiali protettivi / <i>Respiratory mask/overalls/protective goggles</i>          |
| Atmosfera carica di polvere / <i>Atmosphere loaded with dust</i>                     | Maschera respiratoria, occhiali protettivi / <i>Respiratory mask, protective goggles</i>                        |

### Pulizia generale

Eseguire una pulizia completa del veicolo seguita da un'accurata ispezione ogni volta se ne presenti la necessità. Questo permetterà di individuare precocemente eventuali malfunzionamenti o anomalie e di prevenire spiacevoli inconvenienti

## 6.1 GENERAL INFORMATION

### Instructions

Only regular and accurate maintenance can guarantee trouble-free operation of the vehicle. Comply with the instructions for use given in this use and maintenance manual.

### Personal protective equipment



**DANGER:** Maintenance/repair work. Death, serious injuries. Wear appropriate personal protective equipment.

Many dangers are encountered during maintenance/repair operations. Maintenance/repair operators must be familiar with these dangers and wear appropriate personal protective equipment. The following table gives a non-exhaustive list of the essential personal protective equipment to be worn according to the dangers encountered:

### General cleaning

Clean the whole vehicle and then carefully inspect it any time required. This will allow you to early find any malfunction or faults and prevent regrettable inconvenience





**IMPORTANTE:** Non spruzzare MAI acqua fredda sulla pompa di iniezione mentre il motore è in funzione al fine di evitare il rischio di grippaggio della testata idraulica.



**IMPORTANTE:** Nel lavaggio con getto ad alta pressione, direzionare il getto di acqua direttamente su componenti elettrici o elettronici, connettori, cuscinetti, paraolio, pompe di iniezione o altre parti e componenti delicati, può causare guasti alla macchina. Ridurre la pressione e spruzzare con un angolo da 45° a 90°.

#### **Manutenzione del trattore in sicurezza**

- Togliere l'energia elettrica agli attrezzi e arrestare il motore prima di effettuare eventuali riparazioni o regolazioni.
- Disinnestare la presa di forza.
- Effettuare lo stacco della batteria tramite l'interruttore stacca batteria.
- Rimuovere la chiave dal quadro.
- Non cambiare l'impostazione del regolatore di velocità del motore né spingere il motore alla massima velocità.
- Mantenere il veicolo, gli attrezzi, i rimorchi in buone condizioni di funzionamento seguendo scrupolosamente le indicazioni fornite nel presente manuale e nel relativo manuale d'uso del costruttore dell'attrezzatura o del rimorchio.
- Mantenere i dispositivi di sicurezza in posizione e nelle condizioni di lavoro.
- Mantenere tutti i dadi, i bulloni e le viti serrati in modo da essere certi che le attrezzature siano in adeguate condizioni di lavoro. Qualora si dovesse far riferimento ad una specifica e determinata coppia di serraggio accertarsi di utilizzare uno strumento che mostri misure corrette: in caso di dubbio sottoporre lo strumento a taratura.
- Prima di intervenire su qualsiasi parte del motore, arrestare lo stesso e lasciarlo raffreddare. Le parti molto calde del motore possono causare ustioni. Non far girare il motore a meno che la leva dell'inversore e i comandi della trasmissione siano in folle e il freno di stazionamento innestato.
- Prestare **ATTENZIONE** a evitare che abiti, monili, o capelli lunghi rimangano impigliati nelle pale del ventilatore, nelle cinghie di trasmissione o in altre parti mobili del motore.
- Le modifiche non autorizzate eventualmente apportate alla macchina possono viziare il funzionamento e/o ridurre la sicurezza e la durata.



**IMPORTANT:** NEVER spray cold water onto injection pump when engine is running or the hydraulic head might seize.



**IMPORTANT:** Washing with a high pressure jet Aiming a water jet directly on electrical or electronic components, connectors, bearings, oil seals, injection pumps or any other delicate parts and components could damage the machine. Reduce pressure and aim at an angle ranging between 45 and 90°.

#### **Maintenance of the tractor in safety**

- Cut power to implements and stop engine before attempting any repair or adjustment.
- Disengage the power take-offs.
- Disconnect the Battery between the battery cut-off switch
- Remove the ignition key
- Do not change engine speed governor setting or run engine at top speed.
- Keep the vehicle, the tools and the trailers in good operating conditions, diligently following the guidelines provided in this manual and in the relative user manual of the manufacturer of the equipment or of the trailer.
- Keep all safety devices in place and in good working conditions.
- Keep all the nuts, bolts and screws tightened so that you are sure that the equipment is in appropriate working conditions. Should you refer to a specific and well-defined tightening torque, make sure that you use a duly calibrated tool: if in doubt, calibrate the tool.
- Stop engine and allow for cooling before working on any engine parts. Engine red hot parts could cause burns.
- Do not turn the engine unless the reverser lever and transmission controls are in neutral position and the parking brake is engaged.
- Keep clothing, jewellery and long hair away from the fan, driving belts or any other engine moving parts to prevent them from getting caught.
- Any unauthorised modification possibly made to machine could impair its operation and/or restrain its safety features and life.

**Saldatura**

La saldatura elettrica (a punti o ad arco) è rischiosa per il veicolo in quanto può danneggiare l'impianto elettrico e l'elettronica del trattore. È vivamente sconsigliato di effettuare saldature sul veicolo. È vietato effettuare saldature sul cerchio ruota per evitare il danneggiamento del pneumatico ed eventuali infortuni.

**NOTA: Per una saldatura elettrica sul veicolo rivolgersi ad un riparatore autorizzato.**

**Rabbocco del livello di un fluido**

In caso di abbassamento del livello di un fluido (olio, liquido di raffreddamento, ecc.) eseguire il rabbocco come descritto nella sezione relativa. Se il fenomeno persiste oppure se il livello continua a diminuire rivolgersi a un'officina autorizzata.

**Ispezione tubazioni idrauliche**

Controllare regolarmente le tubazioni idrauliche, almeno una volta all'anno, ricercare perdite, strozzature, tagli, strappi, parti consumate, rigonfiamenti, corrosione, tela esposta o altri segni di usura e danneggiamento. Sostituire immediatamente le tubazioni danneggiate.

**6.2 LUBRIFICAZIONE E ASSISTENZA PERIODICA**

Le cadenze alle quali controllare, lubrificare, mantenere o regolare le varie parti si basano sulle reali ore di funzionamento, come indicate dal contaore. Il contaore si mette in funzione ogni volta che il motore è in moto. Mostra le ore complessive di funzionamento del motore. Usando il contaore come guida, effettuare tutti gli interventi manutentivi secondo le cadenze orarie indicate nelle pagine seguenti. Controllare sempre che il contaore funzioni.



**ATTENZIONE:** non lubrificare o regolare il trattore con il motore in moto, a meno che non sia necessario tale comportamento.

**IMPORTANTE:** le cadenze raccomandate per la manutenzione si intendono per condizioni medie. Mantenere più spesso se il trattore viene utilizzato in condizioni impegnative.



**ATTENZIONE:** dopo interventi di manutenzione, pulizia o riparazione della macchina, reinstallare le/gli eventuali protezioni o scudi prima di rimettere in funzione il trattore. Per gli interventi di manutenzione sul trattore, usare soltanto lubrificanti che rispettino le specifiche indicate nel capitolo combustibili e lubrificanti.

**Welding**

*Electric (spot or arc) welding is dangerous for the vehicle since it could damage the tractor's electrical system and electronics. It is highly recommended not to perform any welding jobs on the vehicle. It is forbidden to make welds on the wheel rim to prevent damage to the tire and accidents.*

**NOTE: Contact an authorised service centre to have all welding jobs done on the vehicle.**

**Topping up**

*If any fluid level drops (oil, coolant, etc.) top up as described in the relevant section. Apply to an authorised service centre if level continues to drop.*

**Inspection of hydraulic hoses**

*Check hydraulic hoses regularly, at least once a year, for leaks, kinks, cuts, tears, rubbing, bulges, corrosion, exposed fabric and other signs of wear and damage. Replace worn or damaged hoses immediately.*

**6.2 LUBRICATION AND PERIODICAL SERVICING**

*Intervals for checking, lubricating, servicing or adjusting the various parts are based on actual working hours, as indicated by the hour counter. Hour counter starts whenever engine is started.*

*Reads overall engine working hours. Based on hour counter reading, carry out all scheduled servicing according to the hour intervals indicated in the next pages. Always ensure the hour counter is efficient.*



**CAUTION:** Do not lubricate or adjust tractor when engine is running, unless required.

**IMPORTANT:** Recommended maintenance intervals refer to average conditions. Service more often if tractor is used in heavy duty conditions.



**CAUTION:** After servicing, cleaning or repairing the machine, reinstall any protections or shields before operating the tractor again. When servicing, only use lubricants complying with the specifications detailed under "Fuels and lubricants".

**6.3 ESECUZIONE DELLA MANUTENZIONE IN SICUREZZA**

**ATTENZIONE:** non eseguire mai nessun lavoro di manutenzione in prossimità di parti rotanti o in movimento. Non rimuovere né aprire gli sportelli di servizio o altre protezioni quando il motore è in movimento o è caldo. Non eseguire nessun lavoro di manutenzione sul motore o intorno ad esso, quando questo è in moto. Prevenire un funzionamento o un avviamento inavvertito del motore quando il cofano è aperto o le protezioni sono state rimosse.

Il cofano (1) è un componente di protezione.

**6.3 PRACTICE SAFE MAINTENANCE**

**CAUTION:** *Never carry out servicing next to rotating or moving parts. Do not remove or open the service doors or other protections when engine is running or hot. Do not service engine or surrounding parts, with engine running. Prevent engine operation or starting when hood is open or protections are removed.*

*The hood (1) is a protection.*





AGRCCA\_000541

## 6.4 TABELLA DI MANUTENZIONE GENERALE

## 6.4 GENERAL MAINTENANCE CHART

| Descrizione dell'operazione /<br>Operation description   |  | INTERVALLO DI MANUTENZIONI / MAINTENANCE INTERVAL  |   |   |   |   |   |   |   |   |                   |  |
|--|--|--|---|---|---|---|---|---|---|---|-------------------|--|
|  |  | Ogni 10 ore o giornaliero<br>Every 10 hrs or daily | Dopo le prime 50 ore di servizio<br>Initial 50-hour service | Dopo le prime 100 ore di servizio<br>Initial 100-hour service | Dopo le prime 500 ore di servizio<br>Initial 500-hour service | Ogni 500 ore di servizio<br>Every 500 service | Ogni 1000 ore di servizio<br>Every 1000 service | Ogni 1500 ore di servizio<br>Every 1500 service | Ogni 2000 ore di servizio<br>Every 2000 service | Ogni 3000 ore di servizio<br>Every 3000 service | 2 anni<br>2 years | Manutenzione quando richiesta<br>Service as required |
|  <b>MOTORE / ENGINE</b> |  |  |   |   |   |   |   |   |   |   |                   |  |
| 6.5.1  | Verificare il livello olio motore /<br>Check the engine oil level  | X  |   |   |   |   |   |   |   |   |                   |  |
| 6.5.2  | Verificare il livello liquido refrigerante<br>/ Check the coolant level  | X  |   |   |   |   |   |   |   |   |                   |  |
| 6.5.3  | Verificare la tenuta del sistema di<br>dissipazione calore / Check the<br>cooling system seal  | X  |   | X   |   |   |   |   |   |   |                   |  |
| 6.5.4  | Pulizia dei radiatori / Clean the<br>coolers   | X  |   |   |   | X   | X   | X   | X   | X   |                   | X  |
|  | Pulire le griglie del radiatore / Clean<br>the radiator grilles  | X  |   |   |   |   |   |   |   |   |                   | X  |
| 6.5.5  | Pulire le griglie del cofano / Clean<br>the hood grilles   | X  |   |   |   |   |   |   |   |   |                   | X  |
| 6.5.6  | Verificare la cinghia dell'alternatore<br>e della pompa dell'acqua / Check<br>the engine alternator and water<br>pump belts                          | X  |   |   |   | X   | X   | X   | X   | X   |                   |  |
| 6.5.7  | Verificare la tensione della cinghia<br>dell'alternatore e della pompa<br>dell'acqua / Check the engine<br>alternator and water pump belt<br>tension |  |   |   |   | X   | X   | X   | X   | X   |                   |  |
| 6.5.8  | Sostituire la cinghia dell'alternatore<br>e la pompa dell'acqua / Replace<br>alternator belt and water pump  |  |   |   |   |   |   |   |   | X   |                   |  |
| 6.5.9  | Sostituire il filtro aria motore /<br>Replace the engine air filter  |  |   |   | X   |   | X   |   | X   | X   |                   | X  |
|  | Sostituire la cartuccia di sicurezza<br>del filtro aria motore / Replace the<br>engine air filter safety cartridge                                   |  |   |   |   |   |   |   | X   |   |                   | X  |

|  |   | INTERVALLO DI MANUTENZIONI / MAINTENANCE INTERVAL   |   |   |   |   |   |   |   |   |                   |  |
|--|---|---|---|---|---|---|---|---|---|---|-------------------|--|
| Descrizione dell'operazione /<br>Operation description   |   | Ogni 10 ore o giornaliero<br>Every 10 hrs or daily  | Dopo le prime 50 ore di servizio<br>Initial 50-hour service | Dopo le prime 100 ore di servizio<br>Initial 100-hour service | Dopo le prime 500 ore di servizio<br>Initial 500-hour service | Ogni 500 ore di servizio<br>Every 500 service | Ogni 1000 ore di servizio<br>Every 1000 service | Ogni 1500 ore di servizio<br>Every 1500 service | Ogni 2000 ore di servizio<br>Every 2000 service | Ogni 3000 ore di servizio<br>Every 3000 service | 2 anni<br>2 years | Manutenzione quando richiesta<br>Service as required |
|  <b>MOTORE / ENGINE</b> |   |   |   |   |   |   |   |   |   |   |                   |  |
| 6.5.10   | Sostituzione olio motore /<br>Change engine oil   |   |   | X   | X   | X   | X   | X   | X   | X   |                   | X  |
|  | Sostituzione cartuccia filtrante olio motore /<br>Change engine oil filtering cartridge   |   |   | X   | X   | X   |   |   |   |   |                   | X  |
| 6.5.11   | Verificare la tenuta dei tubi e dei raccordi di aspirazione aria /<br>Check the air intake seal and hoses for leaks                     |   |   | X   |   | X   | X   | X   | X   | X   |                   | X  |
| 6.5.12   | Verificare e pulire il tappo della vaschetta acqua del radiatore /<br>Check and clean the radiator cap                                  |   |   |   |   | X   | X   | X   | X   | X   |                   |  |
| 6.5.13   | Sostituzione del fluido del circuito di raffreddamento /<br>Change cooling system cooling fluid   |   |   |   |   |   |   |   | X   |   | X                 |  |
| 6.5.14   | Controllare e pulire il turbocompressore /<br>Check & clean turbo compressor  |   |   |   |   |   |   | X   |   | X   |                   | X  |
| 6.5.15   | Ispezionare la pompa dell'acqua /<br>Inspect the water pump   |   |   |   |   |   | X   |   | X   | X   |                   |  |
| 6.5.16   | Sostituzione del filtro antiparticolato DPF /<br>Replace Diesel particulate filter DPF  |   |   |   |   |   |   |   |   | X   |                   |  |
| 6.5.17   | Drenare acqua e sedimenti dal filtro carburante /<br>Drain water and sediment from the fuel filter                                      | <b>Il sensore di intasamento comunica all'operatore il messaggio sul pannello strumenti /<br/>Sensor and message to the operator implemented in the dashboard</b> |   |   |   |   |   |   |   |   |                   | X  |
|  | Sostituzione del filtro, del prefiltro carburante e spurgo del circuito /<br>Replace fuel filter, fuel prefilter, and bleed fuel system |   |   | X   | X   | X   | X   | X   | X   | X   |                   |  |
| 6.5.18   | Drenare i residui dal serbatoio carburante /<br>Drain residue from fuel tank  |   |   |   |   | X   | X   | X   | X   | X   |                   | X  |

|   |   | INTERVALLO DI MANUTENZIONI / MAINTENANCE INTERVAL  |   |   |   |   |   |   |   |   |                   |  |
|---|---|--|---|---|---|---|---|---|---|---|-------------------|--|
| Descrizione dell'operazione /<br>Operation description  |   | Ogni 10 ore o giornaliero<br>Every 10 hrs or daily | Dopo le prime 50 ore di servizio<br>Initial 50-hour service | Dopo le prime 100 ore di servizio<br>Initial 100-hour service | Dopo le prime 500 ore di servizio<br>Initial 500-hour service | Ogni 500 ore di servizio<br>Every 500 service | Ogni 1000 ore di servizio<br>Every 1000 service | Ogni 1500 ore di servizio<br>Every 1500 service | Ogni 2000 ore di servizio<br>Every 2000 service | Ogni 3000 ore di servizio<br>Every 3000 service | 2 anni<br>2 years | Manutenzione quando richiesta<br>Service as required |
|  <p><b>MOTORE / ENGINE</b></p> |   |  |   |   |   |   |   |   |   |   |                   |  |
| 6.5.19  | Sostituzione del filtro di ricircolo dei vapori dell'olio (blow-by) /<br>Change Oil vapor recirculator filter (blow-by) |  |   |   |   |   |   | X   |   | X   |                   | X  |

|  |   |                  |  |   |   |   |   |   |   |   |  |   |
|--|---|------------------|--|---|---|---|---|---|---|---|--|---|
|  <p><b>TRASMISSIONE ED IDRAULICA / TRANSMISSION AND HYDRAULIC</b></p> |   |                  |  |   |   |   |   |   |   |   |  |   |
| 6.6.1  | Controllare il livello di olio della trasmissione /<br>Check the transmission/hydraulic oil level   | X                |  | X |   |   |   |   |   |   |  |   |
| 6.6.2  | Assale posteriore - Ingrassare i cuscinetti /<br>Rear axle - Lubricate bearings   | X <sup>(1)</sup> |  | X |   | X | X | X | X | X |  | X |
| 6.6.3  | Sostituire filtri olio trasmissione (I e II pompa), verificare livello olio /<br>Replace transmission oil filter (I & II pump), check oil level                         |                  |  |   | X | X | X | X | X | X |  | X |
| 6.6.4  | Sostituire filtri olio trasmissione (III pompa), verificare livello olio <sup>(2)</sup> /<br>Replace transmission oil filter (III pump), check oil level <sup>(2)</sup> |                  |  |   |   |   |   |   |   | X |  | X |
| 6.6.5  | Sostituire il filtro di aspirazione olio /<br>Replace oil suction strainer  |                  |  |   | X |   | X |   | X | X |  |   |
| 6.6.6  | Cambio olio della trasmissione /<br>Change the transmission oil   |                  |  |   | X |   | X |   | X | X |  |   |
| 6.6.7  | Frizione PTO - Verificare gioco libero /<br>Clutch & PTO Clutch - Check free play   |                  |  | X |   | X | X | X | X | X |  | X |

|  |  | INTERVALLO DI MANUTENZIONI / MAINTENANCE INTERVAL  |   |   |   |   |   |   |   |   |                   |  |
|--|--|--|---|---|---|---|---|---|---|---|-------------------|--|
| Descrizione dell'operazione /<br>Operation description   |  | Ogni 10 ore o giornaliero<br>Every 10 hrs or daily | Dopo le prime 50 ore di servizio<br>Initial 50-hour service | Dopo le prime 100 ore di servizio<br>Initial 100-hour service | Dopo le prime 500 ore di servizio<br>Initial 500-hour service | Ogni 500 ore di servizio<br>Every 500 service | Ogni 1000 ore di servizio<br>Every 1000 service | Ogni 1500 ore di servizio<br>Every 1500 service | Ogni 2000 ore di servizio<br>Every 2000 service | Ogni 3000 ore di servizio<br>Every 3000 service | 2 anni<br>2 years | Manutenzione quando richiesta<br>Service as required |
|  <p><b>TRASMISSIONE ED IDRAULICA / TRANSMISSION AND HYDRAULIC</b></p> |  |  |   |   |   |   |   |   |   |   |                   |  |
| 6.6.8  | Regolazione della corsa del pedale frizione / <i>Clutch pedal stroke adjustment</i>  |  | X   |   |   | X   | X   | X   | X   | X   |                   |  |
| 6.6.9  | Sistema di frenatura - Verifica del livello olio / <i>Brake System - Check oil level</i>   |  | X   |   |   | X   | X   | X   | X   | X   |                   |  |
| 6.6.10   | Sistema di frenatura - Verifica del gioco della corsa del pedale freno e della leva freno a mano / <i>Brake System - Check free play of park brake and foot brakes</i> |  | X   |   |   | X   | X   | X   | X   | X   |                   |  |
| 6.6.11   | Sistema di frenatura - Sostituzione dell'olio dei freni / <i>Brake system replacement of the brake oil.</i>  |  |   |   |   |   |   | X   |   | X   | X                 |  |
| 6.6.12   | Sostituire il tappo del serbatoio del liquido freni / <i>Replace brak efluid reservoir cap</i>   |  |   |   |   |   |   |   | X   |   |                   |  |

|   |  | INTERVALLO DI MANUTENZIONI / MAINTENANCE INTERVAL  |  |   |   |   |   |   |   |   |                   |  |
|---|--|--|--|---|---|---|---|---|---|---|-------------------|--|
| Descrizione dell'operazione /<br>Operation description  |  | Ogni 10 ore o giornaliero<br>Every 10 hrs or daily | Dopo le prime 50 ore di servizio<br>Initial 50-hour service                            | Dopo le prime 100 ore di servizio<br>Initial 100-hour service | Dopo le prime 500 ore di servizio<br>Initial 500-hour service | Ogni 500 ore di servizio<br>Every 500 service | Ogni 1000 ore di servizio<br>Every 1000 service | Ogni 1500 ore di servizio<br>Every 1500 service | Ogni 2000 ore di servizio<br>Every 2000 service | Ogni 3000 ore di servizio<br>Every 3000 service | 2 anni<br>2 years | Manutenzione quando richiesta<br>Service as required |
|  <p><b>ASSALE ANTERIORE E STERZATA / FRONT AXLE AND STEERING</b></p> |  |  |  |   |   |   |   |   |   |   |                   |  |
| 6.7.1   | Assale anteriore - Lubrificare i perni di oscillazione e rotazione dell'assale <sup>(1)</sup> / <i>Front-wheel drive axle - Lubricate pivot pin and king pins<sup>(1)</sup></i>  | X  | Vedere la tabella dei punti di ingrassaggio / <i>According to greasing point table</i> |   |   |   |   |   |   |   |                   | X  |
| 6.7.2   | Assale anteriore - Lubrificare tutte le giunzioni, incluso l'albero 4 ruote motrici <sup>(1)</sup> / <i>Front-wheel drive axle - Lubricate all universal joints including u.j. shaft from transmission to front-wheel drive axle<sup>(1)</sup></i> | X  | Vedere la tabella dei punti di ingrassaggio / <i>According to greasing point table</i> |   |   |   |   |   |   |   |                   | X  |
| 6.7.3   | Assale anteriore - Verificare livello olio nella scatola differenziale / <i>Front-wheel drive axle - Check oil level in the axle housing</i>   |  |  |   | X   | X   | X   | X   | X   | X   |                   | X  |
| 6.7.4   | Assale anteriore - Verificare livello olio nel riduttore finale / <i>Front-wheel drive axle - Check oil level in the final drive housing</i>   |  |  |   | X   | X   | X   | X   | X   | X   |                   | X  |
| 6.7.5   | Assale anteriore - Sostituire olio nella scatola differenziale / <i>Front-wheel drive axle - Change oil in the axle housing</i>  |  |  | X   | X   |   | X   |   | X   | X   |                   | X  |
| 6.7.6   | Assale anteriore - Sostituire olio nel riduttore finale / <i>Front-wheel drive axle - Change oil level in the final drive housing</i>  |  |  | X   | X   |   | X   |   | X   | X   |                   | X  |
| 6.7.7   | Idroguida - Verificare il corretto funzionamento / <i>Hydrostatic Steering - Check the operation</i>   | X  |  |   |   |   |   |   |   |   |                   | X  |





|  |   | INTERVALLO DI MANUTENZIONI / MAINTENANCE INTERVAL  |  |   |   |   |   |   |   |   |                   |  |
|--|---|--|--|---|---|---|---|---|---|---|-------------------|--|
| Descrizione dell'operazione /<br>Operation description   |   | Ogni 10 ore o giornaliero<br>Every 10 hrs or daily | Dopo le prime 50 ore di servizio<br>Initial 50-hour service                            | Dopo le prime 100 ore di servizio<br>Initial 100-hour service | Dopo le prime 500 ore di servizio<br>Initial 500-hour service | Ogni 500 ore di servizio<br>Every 500 service | Ogni 1000 ore di servizio<br>Every 1000 service | Ogni 1500 ore di servizio<br>Every 1500 service | Ogni 2000 ore di servizio<br>Every 2000 service | Ogni 3000 ore di servizio<br>Every 3000 service | 2 anni<br>2 years | Manutenzione quando richiesta<br>Service as required |
| 6.7.8  | Assale anteriore - far verificare il fine corsa dei perni di rotazione dal vostro concessionario CARRARO autorizzato / <i>Front-wheel drive axle - Let to your CARRARO dealer check the end play of king pins</i> |  |  |   |   |   |   | X   |   | X   |                   |  |
| 6.7.9  | Lubrificare l'abero dell'assale sospeso / <i>Lubricate front axle shaft</i>   | X  | Vedere la tabella dei punti di ingrassaggio / <i>According to greasing point table</i> |   |   |   |   |   |   |   |                   | X  |
|  | Lubrificare il sistema di sospensione anteriore / <i>Lubricate suspended front axle system</i>  | X  | Vedere la tabella dei punti di ingrassaggio / <i>According to greasing point table</i> |   |   |   |   |   |   |   |                   | X  |
|  <b>IMPIANTO ELETTRICO E PANNELLO STRUMENTI</b><br><b>ELECTRICAL SYSTEM AND INSTRUMENTS</b> |   |  |  |   |   |   |   |   |   |   |                   |  |
| 6.8.1  | Verificare che tutte le luci funzionino correttamente (inclusi i fari) / <i>Check that all lights (including headlights) are functioning properly</i>   | X  |  |   |   |   |   |   |   |   |                   |  |
| 6.8.2  | Pulire ed ingrassare i terminali della batteria / <i>Clean and grease the battery terminals</i>   |  |  | X   | X   | X   | X   | X   | X   | X   |                   |  |
| 6.8.3  | Controllare il corretto funzionamento del pannello strumenti / <i>Check the instrument panel operation (warning lights, alarms and digital displays)</i>  | X  |  | X   | X   | X   | X   | X   | X   | X   |                   |  |
| 6.8.4  | Controllare che l'allarme di intasamento filtro aria funzioni correttamente / <i>Check that the dry air filter clogging warning light is operating</i>  |  |  |   | X   | X   | X   | X   | X   | X   |                   | X  |
| 6.8.5  | Controllare le luci e gli indicatori di direzione / <i>Check the lights and lighting indicators</i>   | X  |  |   |   |   |   |   |   |   |                   |  |
| 6.8.6  | Controllare il circuito di avviamento / <i>Check neutral start circuit</i>  |  |  | X   | X   | X   | X   | X   | X   | X   |                   |  |

|  |   | INTERVALLO DI MANUTENZIONI / MAINTENANCE INTERVAL  |   |   |   |   |   |   |   |   |                   |  |
|--|---|--|---|---|---|---|---|---|---|---|-------------------|--|
| Descrizione dell'operazione /<br>Operation description   |   | Ogni 10 ore o giornaliero<br>Every 10 hrs or daily | Dopo le prime 50 ore di servizio<br>Initial 50-hour service | Dopo le prime 100 ore di servizio<br>Initial 100-hour service | Dopo le prime 500 ore di servizio<br>Initial 500-hour service | Ogni 500 ore di servizio<br>Every 500 service | Ogni 1000 ore di servizio<br>Every 1000 service | Ogni 1500 ore di servizio<br>Every 1500 service | Ogni 2000 ore di servizio<br>Every 2000 service | Ogni 3000 ore di servizio<br>Every 3000 service | 2 anni<br>2 years | Manutenzione quando richiesta<br>Service as required |
|  <p><b>EQUIPAGGIAMENTI / IMPLEMENTS</b></p> |   |  |   |   |   |   |   |   |   |   |                   |  |
| 6.9.1  | PTO anteriore - Lubrificare organi in movimento PTO <sup>(2)</sup> / <i>Front PTO - Lubricate motion parts of PTO<sup>(2)</sup></i>                                     | X <sup>(3)</sup>                                   |   |   |   |   |   |   |   |   |                   | X  |
| 6.9.2  | PTO anteriore - verificare livello dell'olio <sup>(2)</sup> / <i>Front PTO - Check Oil level<sup>(2)</sup></i>  |  |   | X   |   | X   | X   | X   | X   | X   |                   | X  |
| 6.9.3  | PTO anteriore - Cambiare l'olio e sostituire il filtro <sup>(2)</sup> / <i>Front PTO - Change oil and replace Oil filter<sup>(2)</sup></i>                              |  | X   |   |   | X   | X   | X   | X   | X   |                   | X  |
| 6.9.4  | Sollevatore anteriore - verificare coppia di serraggio del telaio <sup>(2)</sup> / <i>Front hitch - Check torque on attaching screw of mounting frame<sup>(2)</sup></i> |  |   | X   |   | X   | X   | X   | X   | X   |                   | X  |
| 6.9.5  | Sollevatore anteriore - Lubrificare tutti gli ingrassatori <sup>(2)</sup> / <i>Front hitch - Lubricate all grease fittings<sup>(2)</sup></i>                            | X <sup>(3)</sup>                                   |   |   |   |   |   |   |   |   |                   |  |
| 6.9.6  | Controllare gli accumulatori del circuito idraulico / <i>Check hydraulic circuit accumulator</i>  |  |   | X   |   | X   | X   | X   | X   | X   |                   |  |
| 6.9.7  | Controllare il serraggio delle viti delle zavorre anteriori / <i>Check the tightness of the screws on the front weights</i>   |  |   |   |   |   |   |   |   |   |                   | X  |

**INTERVALLO DI MANUTENZIONI / MAINTENANCE INTERVAL**

| Descrizione dell'operazione /<br>Operation description | Ogni 10 ore o giornaliero<br>Every 10 hrs or daily  | Dopo le prime 50 ore di servizio<br>Initial 50-hour service | Dopo le prime 100 ore di servizio<br>Initial 100-hour service | Dopo le prime 500 ore di servizio<br>Initial 500-hour service | Ogni 500 ore di servizio<br>Every 500 service | Ogni 1000 ore di servizio<br>Every 1000 service | Ogni 1500 ore di servizio<br>Every 1500 service | Ogni 2000 ore di servizio<br>Every 2000 service | Ogni 3000 ore di servizio<br>Every 3000 service | 2 anni<br>2 years | Manutenzione quando richiesta<br>Service as required |   |
|--|---|---|---|---|---|---|---|---|---|-------------------|--|---|
|  |  <p><b>GENERICA / GENERAL</b></p>  |   |   |   |   |   |   |   |   |                   |  |   |
| 6.10.1   | Attacco 3 punti - Lubrificare i giunti di sollevamento e l'albero del sollevatore <sup>(1)</sup> / <i>Three-point hitch - Lubricate lift links and rockshaft<sup>(1)</sup></i>  | X <sup>(1)</sup>  |   |   |   | X   | X   | X   | X   | X                 |  | X |
| 6.10.2   | Attacco 3 punti - Lubrificare tutti gli ingrassatori <sup>(1)</sup> / <i>Trailer hitch - Lubricate all grease fittings <sup>(1)</sup></i>   | X <sup>(1)</sup>  |   |   |   | X   | X   | X   | X   | X                 |  | X |
| 6.10.3   | Gancio di traino - Lubrificare tutti gli ingrassatori <sup>(1)</sup> / <i>Trailer hitch - Lubricate all grease fittings<sup>(1)</sup></i>   | X <sup>(1)</sup>  |   |   |   | X   | X   | X   | X   | X                 |  | X |
| 6.10.4   | Gancio di traino - Controllare la coppia di serraggio delle viti di fissaggio / <i>Trailer hitch - Check torque on attaching screws</i>   |   |   | X   |   | X   | X   | X   | X   | X                 |  |   |
| 6.10.5   | Sollevatore anteriore - Lubrificare tutti gli ingrassatori <sup>(2)</sup> / <i>Front hitch - Lubricate all grease fittings<sup>(2)</sup></i>  |   |   | X   |   | X   | X   | X   | X   | X                 |  |   |
| 6.10.6   | Gancio di traino regolabile in altezza - Verificare la coppia di serraggio delle viti di fissaggio / <i>Height-adjustable trailer hitch - Check torque on attaching screws</i>  |   |   | X   |   | X   | X   | X   | X   | X                 |  |   |
| 6.10.7   | Componenti della barra di traino e del gancio di traino - Controllare tutti i componenti soggetti ad usura e verificare il funzionamento appropriato / <i>Components of drawbar and trailer hitches - Check all components for wear, check all components function properly</i> |   |   |   |   | X   | X   | X   | X   | X                 |  |   |

| Descrizione dell'operazione /<br>Operation description  |   | INTERVALLO DI MANUTENZIONI / MAINTENANCE INTERVAL  |   |   |   |   |   |   |   |   |                   |  |
|---|---|--|---|---|---|---|---|---|---|---|-------------------|--|
|   |   | Ogni 10 ore o giornaliero<br>Every 10 hrs or daily | Dopo le prime 50 ore di servizio<br>Initial 50-hour service | Dopo le prime 100 ore di servizio<br>Initial 100-hour service | Dopo le prime 500 ore di servizio<br>Initial 500-hour service | Ogni 500 ore di servizio<br>Every 500 service | Ogni 1000 ore di servizio<br>Every 1000 service | Ogni 1500 ore di servizio<br>Every 1500 service | Ogni 2000 ore di servizio<br>Every 2000 service | Ogni 3000 ore di servizio<br>Every 3000 service | 2 anni<br>2 years | Manutenzione quando richiesta<br>Service as required |
|  <b>GENERICA / GENERAL</b> |   |  |   |   |   |   |   |   |   |   |                   |  |
| 6.10.8  | Verificare coppia di serraggio dei dadi e delle vite di fissaggio della cabina e della piattaforma / <i>Check torque of mounting bolts and nuts of Cab &amp; ROPS</i> |  |   |   |   | X   | X   | X   | X   | X   |                   |  |
| 6.10.9  | Verificare livello del liquido lavavetri / <i>Check Washer fluid level</i>  |  |   |   |   |   |   |   |   |   |                   | X  |
| 6.10.10   | Ruote - Verificare la coppia di serraggio delle viti del cerchio e della ruota / <i>Wheels - Check torque of wheel and rim bolts</i>                                  | X  | X   |   |   | X   | X   | X   | X   | X   |                   |  |
| 6.10.11   | Ispezionare la cintura del sedile per assicurare il corretto funzionamento in servizio / <i>Inspect seat belt for damage and ensure proper working order</i>          |  |   |   |   | X   | X   | X   | X   | X   |                   |  |
| 6.10.12   | Pulire il condensare del clima <sup>(2)</sup> / <i>Clean the A/C CONDENSER<sup>(2)</sup></i>  | X  |   |   |   |   |   |   |   |   |                   | X  |
| 6.10.13   | Sostituire la cinghia del compressore aria condizionata <sup>(2)</sup> / <i>Replace the A/C BELT<sup>(2)</sup></i>  |  |   |   |   |   |   |   | X   |   |                   |  |
| 6.10.14   | Pulire il filtro aria cabina - filtro principale / <i>Clean the cab air filter - main filter</i>  | X  |   |   |   |   |   |   |   |   |                   | X  |
| 6.10.15   | Sostituire il filtro aria cabina - filtro principale / <i>Replace the cab air filter - main filter</i>  |  |   |   |   | X   | X   | X   | X   | X   |                   |  |
| 6.10.16   | Inserire l'aria condizionata (per almeno 20 minuti) <sup>(2)</sup> / <i>Activate the air conditioning (at least for 20 minutes)<sup>(2)</sup></i>                     |  |   |   |   | X   | X   | X   | X   | X   |                   |  |
| 6.10.17   | Controllare la pressione di gonfiaggio dei pneumatici / <i>Check tyre inflation pressure</i>  | X  | X   |   |   | X   | X   | X   | X   | X   |                   |  |

|  |  | INTERVALLO DI MANUTENZIONI / MAINTENANCE INTERVAL         |  |  |  |  |  |  |  |  |                          |   |
|--|--|---|--|--|--|--|--|--|--|--|--------------------------|---|
| Descrizione dell'operazione /<br>Operation description   |  | Ogni 10 ore o giornaliero<br><i>Every 10 hrs or daily</i> | Dopo le prime 50 ore di servizio<br><i>Initial 50-hour service</i>                     | Dopo le prime 100 ore di servizio<br><i>Initial 100-hour service</i> | Dopo le prime 500 ore di servizio<br><i>Initial 500-hour service</i> | Ogni 500 ore di servizio<br><i>Every 500 service</i> | Ogni 1000 ore di servizio<br><i>Every 1000 service</i> | Ogni 1500 ore di servizio<br><i>Every 1500 service</i> | Ogni 2000 ore di servizio<br><i>Every 2000 service</i> | Ogni 3000 ore di servizio<br><i>Every 3000 service</i> | 2 anni<br><i>2 years</i> | Manutenzione quando richiesta<br><i>Service as required</i> |
|  <p><b>GENERICA / GENERAL</b></p>   |  |   |  |  |  |  |  |  |  |  |                          |   |
| 6.10.18  | Lubrificare tutti i punti di ingrassaggio / <i>Lubricate all greasing points</i> | X   | Vedere la tabella dei punti di ingrassaggio / <i>According to greasing point table</i> |  |  |  |  |  |  |  |                          | X   |
| <p><sup>(1)</sup> solo quando si opera in condizioni estremamente umide e fangose / <i>only when operating in extremely wet and muddy conditions.</i></p> <p><sup>(2)</sup> se montato / <i>if fitted.</i></p> <p><sup>(3)</sup> Eseguire manutenzione ogni 20 ore e/o almeno una volta all'anno in base alle condizioni di lavoro / <i>if fitted Performed maintenance every 20 hours and/or ones in a year depending on working condition.</i></p> |  |   |  |  |  |  |  |  |  |  |                          |   |

## 6.5 MANUTENZIONE MOTORE

## 6.5.1 - Verificare livello olio motore

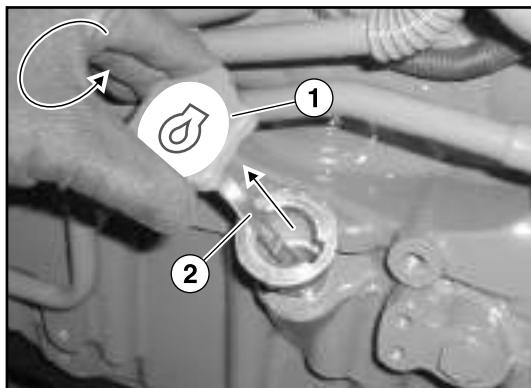

AGRCCA\_000226

Per controllare il livello dell'olio motore posteggiare il trattore su di una superficie piana.

Ruotare il tappo (1) ed estrarre l'astina di controllo (2) situati nel lato destro del motore. Pulire accuratamente l'astina di controllo (2) e reinserirla completamente. Estrarre nuovamente e controllare il livello dell'olio che deve essere compreso tra i due riferimenti "min" e "max".



**IMPORTANTE:** Non accendere il motore se il livello dell'olio è inferiore al minimo consentito. In questo caso provvedere al rabbocco fino al corretto raggiungimento del livello, seguendo le istruzioni al relativo paragrafo. Utilizzare solo olio idoneo e raccomandato nella tabella lubrificanti di questo manuale.

## 6.5 ENGINE MAINTENANCE

## 6.5.1 - Check the engine oil level

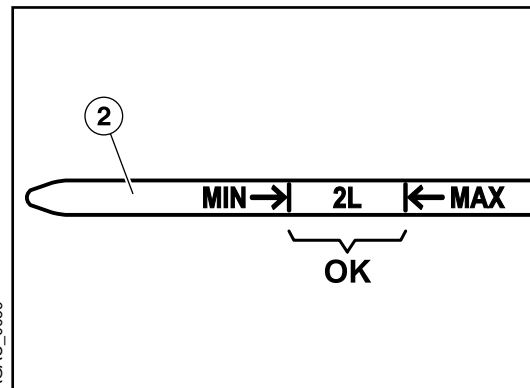

AGAC\_0039

*Park tractor on level ground for checking engine oil level.*

*Remove cap (1) and extract dipstick (2) from left side of engine, wipe, clean and reinsert it fully. Once again remove them and check oil level on dipstick, correct oil level is in between the two marks "min" and "max" on dipstick.*



**IMPORTANT:** *DO NOT operate engine when oil level is below mark on dipstick. If level is low, fill up to correct level, see relevant paragraph. Use only suitable and recommended oil on relevant chart of this manual.*

6.5.2 - Verificare livello del liquido refrigerante

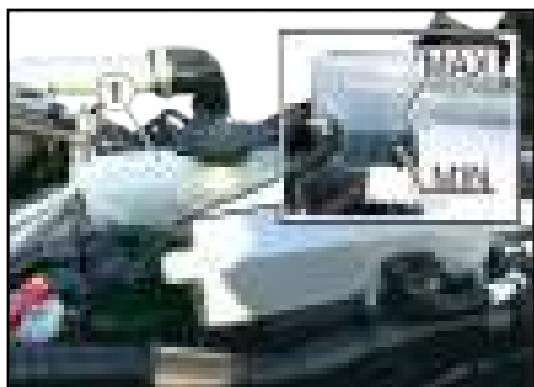

Verificare il livello del liquido refrigerante mediante i riferimenti di “min” e “max” riportati sulla vaschetta del liquido (1).

**ATTENZIONE:** prima di verificare il livello, spegnere il motore e lasciare raffreddare il sistema, solo quando il liquido refrigerante è freddo effettuare il controllo.

**ATTENZIONE:** utilizzare sempre i DPI specifici per l’operazione da eseguire. Prestare attenzione al rischio ustione dovuto alla temperatura del liquido refrigerante e delle parti calde del motore.

**IMPORTANTE:** Nel caso il livello sia inferiore al minimo consentito provvedere al rabbocco utilizzando un liquido di raffreddamento idoneo e rispettando le norme di sicurezza. Versare il liquido lentamente.

**IMPORTANTE:** non versare acqua fredda all’interno di un motore caldo. Non utilizzare unicamente acqua come liquido refrigerante perché potrebbe provocare danni di corrosione.

**IMPORTANTE:** non accendere il motore se il livello del liquido refrigerante è inferiore al minimo consentito.

**ATTENZIONE:** Se il livello del liquido deve essere rabboccato più volte dopo piccoli spostamenti, far controllare il sistema di refrigerazione da un rivenditore autorizzato.

6.5.2 - Check the coolant level

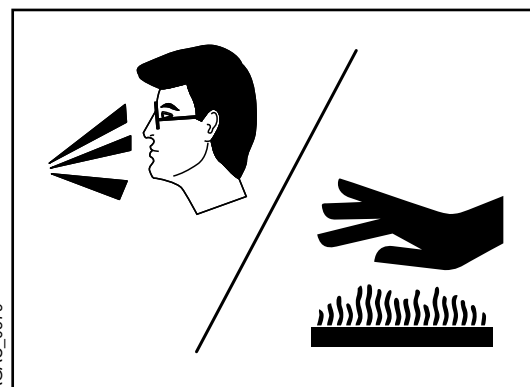

Check coolant level in radiator through the two marks “min” and “max” on coolant level tank (1).

**CAUTION:** Before check the coolant level, stop the engine and let system cool down. Only when coolant has cooled down check the level.

**CAUTION:** Always use the specific PPE for the operation concerned. Beware of burns caused by hot coolant and engine parts.

**IMPORTANT:** If level is below minimum allowed, top up using a suitable coolant in compliance with safety standards. Slowly pour coolant.

**IMPORTANT:** Do not use cold water inside a warm engine. Do not use water only as coolant since it could create corrosion damage.

**IMPORTANT:** Do not start engine if coolant level is below minimum level allowed.

**CAUTION:** If you find it necessary to top up the level several times after short trips, have the system checked by an authorized dealer.

### 6.5.3 - Verificare la tenuta del sistema di dissipazione calore



Verificare lo stato dei tubi ed il serraggio delle fascette del circuito di raffreddamento per accertarsi che non vi siano perdite o rotture. Riparare o sostituire i componenti danneggiati o allentati.

 **ATTENZIONE:** utilizzare sempre i DPI specifici per l'operazione da eseguire. Prestare attenzione al rischio ustione dovuto alla temperatura del liquido refrigerante e delle parti calde del motore.

### 6.5.3 - Check the cooling system seal



*Check hoses status and hose clamps tightness of cooling system which could cause leaks or failure, replace damaged components as necessary.*

 **CAUTION:** Always use the specific PPE for the operation concerned. Beware of burns caused by hot coolant and engine parts.



6.5.4 - Pulire i radiatori e le griglie dei radiatori



AGRCCA\_000545

Aprire il cofano e verificare se lo sporco si è accumulato nel radiatore dell'aria di alimentazione (3), nel radiatore (2), nel radiatore dell'olio (4), nel radiatore del carburante (5) e sulla griglia di protezione del radiatore (1).

In tal caso, estrarre la griglia (1) da sopra e rimuovere lo sporco utilizzando aria compressa.

**ATTENZIONE:** Ridurre la pressione dell'aria compressa a meno di 210 kPa (2 bar, 30 psi) quando la si utilizza per scopi di pulizia.

**ATTENZIONE:** prima di effettuare la pulizia mediante aria compressa indossare i dispositivi di protezione individuale, in particolare la mascherina di protezione delle vie respiratorie e gli occhiali.

**ATTENZIONE:** Non eseguire mai nessun lavoro di manutenzione in prossimità di parti rotanti o in movimento. Non rimuovere né aprire gli sportelli di servizio o altre protezioni quando il motore è in movimento o è caldo. Non eseguire nessun lavoro di manutenzione sul motore o intorno ad esso, quando questo è in moto.

Se è necessaria una pulizia più accurata, pulire radiatore (2) con un getto d'aria dall'interno verso l'esterno. Controllare anche che le alette di raffreddamento non siano deformate, altrimenti ripristinatene l'efficienza.

6.5.4 - Clean the radiator and the radiator grilles

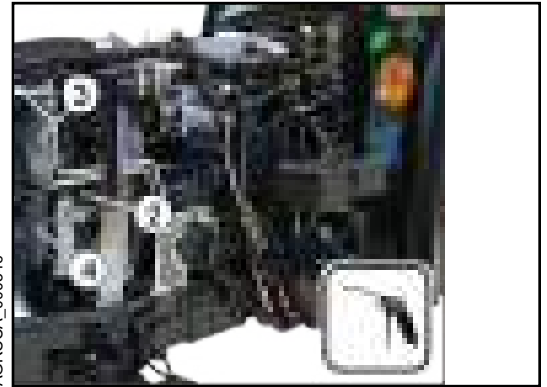

AGRCCA\_000546

Open the hood and see if dirt has built up on the charge air cooler (3), radiator (2), oil cooler (4), fuel cooler (5) and radiator protective grid (1).

If so, extract the protective grid (1) from above and remove the dirt using compressed air.

**CAUTION:** Reduce compressed air pressure to less than 210 kPa (2 bar; 30 psi) when using for cleaning purposes. Clear area of bystanders, guard against flying chips, and wear personal protection equipment including eye protection.

**CAUTION:** before cleaning by compressed air, wear individual protections, in particular goggles and a mask to protect your airways.

**CAUTION!** Never perform any maintenance work near rotating or moving parts. Do not remove or open service doors or any other protection when the engine is running or hot. Do not perform any maintenance work on the engine or around it while it is running.

If more thorough cleaning is required, clean the radiator (2) with a compressed air jet from the inside to the outside. Also check that the cooling fins are not deformed, otherwise restore the efficiency.

## 6.5.5 - Pulire le griglie del cofano

## 6.5.5 - Clean the hood grilles



Ogni qualvolta che lo sporco si accumula sulla griglia anteriore (1) e laterale (2) del cofano motore, occorre effettuare la pulizia.

Sollevare il cofano motore e in base al livello di sporco accumulato, la pulizia può essere effettuata mediante spazzolatura o soffiatura con aria compressa.

**ATTENZIONE:** con il cofano aperto, spegnere sempre il motore in quanto con il cofano aperto vi è una ridotta protezione contro gli elementi rotanti. In questo caso prestare particolare attenzione alle parti calde, indossare i DPI specifici e tenere a distanza persone non necessarie all'esecuzione della manutenzione.

**IMPORTANTE:** Non utilizzare idropulitrice per la pulizia dei componenti.

## 6.5.6 - Verificare la cinghia dell'alternatore e della pompa dell'acqua

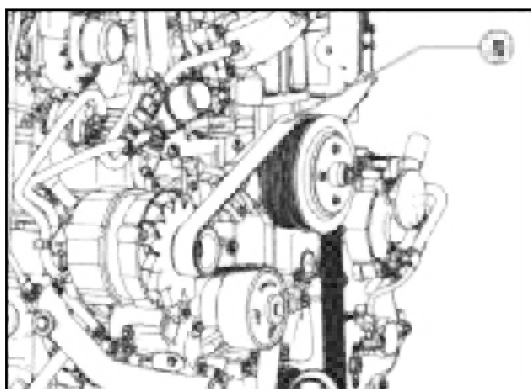

- 1- Alternatore
- 2- Puleggia
- 3- Albero a gomiti
- 4- Pompa dell'acqua
- 5- Cinghia

Ispezionare la cinghia (5) su tutta la lunghezza, controllando che non ci siano segni di sfregamento, screpolature o tagli e segni di usura in genere. Se in dubbio, rivolgersi al concessionario ufficiale per l'installazione di una nuova cinghia.

Whenever dirt build up on the front grill (1) and side grill (2) of the bonnet, it must be cleaned.

Lifting the bonnet and the accumulated dirt level by the brushing or blowing with compressed air.

**CAUTION:** with the open bonnet, always turn off the engine, as with an open bonnet the protection from rotating parts is reduced. In this case, pay also great attention to hot parts. Wear specific PPE and keep away any persons not required for the service operations.

**IMPORTANT:** Do not use a high-pressure water jet cleaner for cleaning the components.

## 6.5.6 - Check the engine alternator and water pump belt

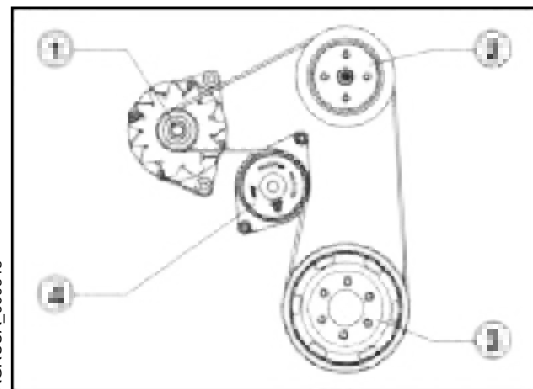

- 1- Alternator
- 2- Pulley
- 3- Crankshaft
- 4- Water Pump
- 5- Crankshaft

Inspect the belt (2) on its whole length to make sure there are no chafing signs, cracks or cuts and wearing signs in general. In case of any doubts, refer to your Dealer to install a new belt.

**6.5.7 - Verificare la tensione della cinghia dell'alternatore e della pompa dell'acqua**

**6.5.7 - Check the engine alternator and water pump belt tension**

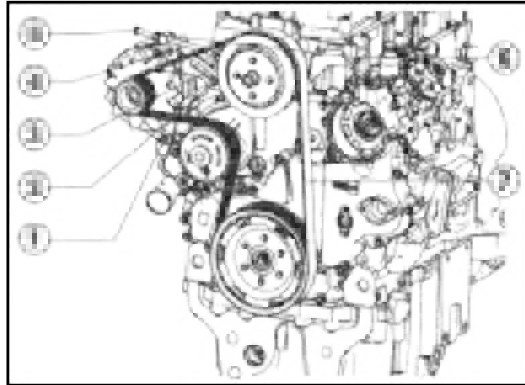

- Allentare la vite (4).
- Allentare il controdado (6).
- Rimuovere il dado (1).
- Svitare la vite (5) fino alla fine del supporto allungato (3) in modo che l'apertura sia in contatto con la vite (2).
- Verificare la tensione della cinghia (7).
- Una volta raggiunta la tensione della cinghia, serrare il bullone di fissaggio (2), il controdado (6) e il dado (1).

- *Remove the bolt (4).*
- *Loosen the locknut (6).*
- *Remove nut (1).*
- *Tighten the screw (5) until the end of the oblong holder (3) opening is in contact with the screw (2).*
- *Check the condition and tension of the belt (7).*
- *Once the belt tension is reached, tighten the mounting bolt (2), the locknut (6), and the nut (1).*

### 6.5.8 - Sostituire la cinghia dell'alternatore e la pompa dell'acqua

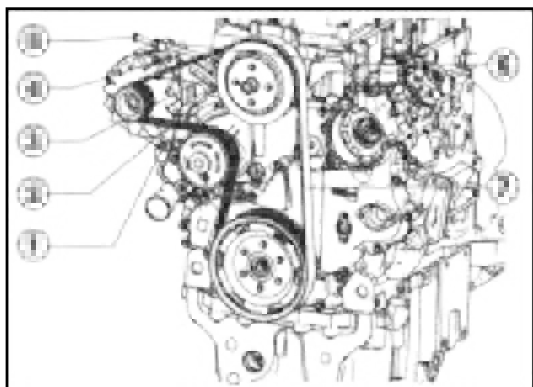

#### - Procedura di sostituzione della cinghia

##### Smontaggio:

- Allentare la vite (4) e il relativo dado sulla staffa tendicinghia (3).
- Allentare le viti (1, 2, 5) e il dado (6) per estrarre la cinghia (2).
- Rimuovere la cinghia (7).

##### Montaggio:

- Montare la cinghia di trasmissione (7) sulla puleggia e sui rulli di guida.
- Tirare la vite (5) della cinghia di trasmissione (7) finché la vite (2) non raggiunge la fine del canale in cui è inserita la staffa (3). Stringere il dado (6) e la vite (1).
- Stringere la vite (4) e il dado (1) che fissa l'alternatore al supporto.

#### - Procedura di sostituzione della pompa acqua

##### Smontaggio:

- Allentare la vite (4) e il relativo dado sulla staffa di tensionamento della cinghia (3).
- Allentare le viti (1, 2, 5) e il dado (6) per estrarre la cinghia (7).
- Rimuovere la staffa di tensionamento della cinghia (3).
- Allentare le viti (8)
- Rimuovere la pompa dell'acqua (9).

##### Montaggio:

- Installare la pompa dell'acqua e serrare i bulloni (8).
- Serrare i bulloni a  $25 \pm 2,5$  Nm.
- Reinstallare la cinghia di trasmissione come sopra.

### 6.5.8 - Replace alternator belt and water pump

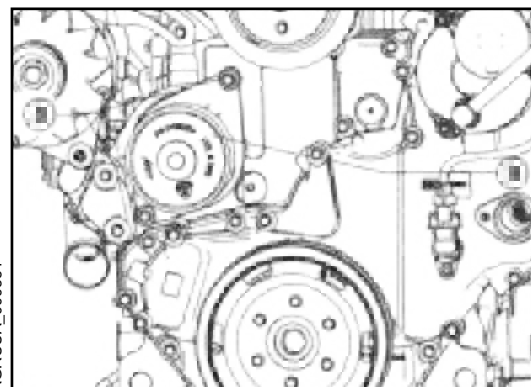

#### - Drive Belt disassembly/assembly procedure

##### Disassembly:

- Loosen the screw (4) and the relevant screw nut on the belt tensioning bracket (3).
- Loosen the screws (1, 2, 5) and the screw nut (6) in order to withdraw the belt (2).
- Remove the belt (7).

##### Assembly

- Fit the drive belt (7) on the pulley and the guide rollers.
- Tension drive belt (7) tightening screw(5) until screw(2) reaches the end of the channel in which bracket (3) is seated. Tighten nut (6) and screw (1).
- Tighten the screw(4) and the screwnut (1) fastening the alternator to the support.

#### - Water pump disassembly/assembly procedure

##### Disassembly:

- Loosen the screw (4) and the relevant screw nut on the belt tensioning bracket (3).
- Loosen the screws (1, 2, 5) and the screw nut (6) in order to withdraw the belt (7).
- Remove the belt tensioning bracket (3).
- Loosen the screws (8)
- Remove the water pump (9).

##### Assembly

- Install water pump and tighten bolts (8).
- Torque the bolts to  $25 \pm 2.5$  Nm.
- Reinstal the drive belt as above procedure.

6.5.9 - Sostituzione/pulizia filtri aria motore

6.5.9 - Replace/clean engine air filters



AGRCCA\_000553

**ATTENZIONE:** Utilizzare sempre i DPI specifici per l'operazione da eseguire. Prestare attenzione al rischio ustione dovuto alla temperatura del liquido refrigerante e delle parti calde del motore.

**ATTENZIONE:** Non eseguire mai nessun lavoro di manutenzione in prossimità di parti rotanti o in movimento. Non rimuovere né aprire gli sportelli di servizio o altre protezioni quando il motore è in movimento o è caldo. Non eseguire nessun lavoro di manutenzione sul motore o intorno ad esso, quando questo è in moto.

**IMPORTANTE:** Spegnerne il motore. Non avviare il motore quando i filtri sono smontati.

**IMPORTANTE:** Questa operazione di manutenzione deve essere eseguita con la massima cura ed al riparo dalla polvere in quanto da essa dipende la longevità del motore.

Se la spia del filtro dell'aria (1) si accende durante il funzionamento, rimuove e pulire l'elemento filtrante primario (5). L'intervallo di manutenzione può essere brevemente prolungato, ad esempio, fino alla prossima occasione adatta.

Purché il filtro sia revisionato correttamente, questo servizio non influisce negativamente sulla prestazione. L'elemento filtrante primario (5) può essere pulito fino a 5 volte. Successivamente, deve essere sostituito dopo le prime 500 ore di funzionamento o ogni 1000 ore.



AGRCCA\_000554



AGRCCA\_000552

**CAUTION:** Always use the specific PPE for the operation concerned. Beware of burns caused by hot coolant and engine parts.

**CAUTION:** Never carry out servicing next to rotating or moving parts. Do not remove or open the service doors or other protections when engine is running or hot. Do not service engine or surrounding parts, with engine running.

**IMPORTANT:** Stop the engine. Do not start the engine when filters are removed.

**IMPORTANT:** This service operation shall be carried out with utmost care and away from dust since it heavily affects engine life.

If the air cleaner, indicator light (1) comes on during operation, remove, and clean the primary filter element (5). The service interval can be extended briefly, for example, until the next suitable opportunity. Provided the filter is serviced properly, this service is not adversely affecting the performance.

The primary filter element (5) can be cleaned up to 5 times. Thereafter, it must be replaced after first 500 hours of operation or every 1000 hours.



AGRCCA\_000555

### - Procedura di pulizia/sostituzione del filtro aria primario

#### Smontaggio:

- Aprire il cofano con la chiave (2).
- Tirare la leva (3) per sbloccare il coperchio (4) e ruotarlo in senso antiorario per rimuoverlo.
- Estrarre l'elemento del filtro primario (5) dalla scatola.

Se occorre intervenire sulla cartuccia (5) durante i lavori sul campo, come soluzione temporanea batterla sul palmo della mano.

**IMPORTANTE: Fare attenzione a non danneggiare o deformare l'anello di guida.**

Periodicamente, con maggior frequenza se lavorate in ambiente molto polveroso, oppure ogni qualvolta diventa visibile la spia d'intasamento posta sul quadro di controllo, occorre pulire la cartuccia filtrante esterna (5) con un getto d'aria compressa inferiore a 5 bar di pressione, diretto dall'interno della cartuccia verso l'esterno. Se la spia d'intasamento non si spegne sostituire la cartuccia.

#### Montaggio:

Ripetere le operazioni di smontaggio in ordine contrario.

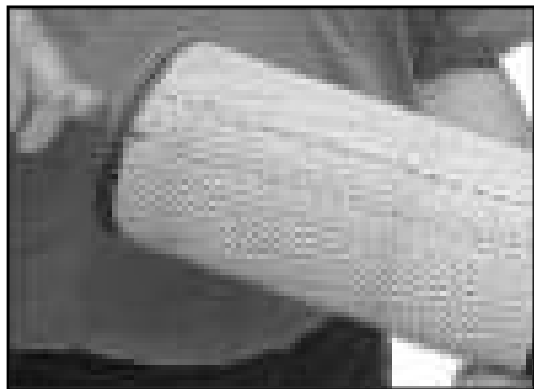

AGRCCA\_000557

- Estrarre la cartuccia interna – di sicurezza - (6)
- Sostituire il filtro in caso subisca danni.

**IMPORTANTE: Non cercare di pulire la cartuccia (di sicurezza) interna, ma sostituirla sempre.**

- Inserire la cartuccia principale pulita o nuova (la guarnizione in gomma per prima) fino in fondo nella sua scatola.
- Collocare il coperchio e chiudere gli agganci.

**IMPORTANTE: Non chiudere il coperchio del cofano o avviare il motore prima di aver fissato il filtro in modo sicuro.**

### - Main air filter clean/replacing procedure

#### Disassembly:

- Open the hood by key (2)
- Pull lever (3) to release the cover (4) and turn cover counter clockwise to remove it.
- Pull out the primary filter element (5) out of the filter housing.

*Should it be necessary to clean cartridge (5) while working in the field, a temporary solution could be to batter it on the palm of your hand.*

**IMPORTANT: Ensure not to damage or deform the guiding ring.**

*Periodically, more frequently if you work in a very dusty environment, or whenever the clogging light on the control panel becomes visible, you need to clean the external filter cartridge (5) with a jet of compressed air less than 5 bar of pressure, direct from inside the cartridge to the outside.*

*If the clogging light does not go out, replace the cartridge.*

#### Assembly:

*Reinstall assembly by performing the removal operations in reverse order.*

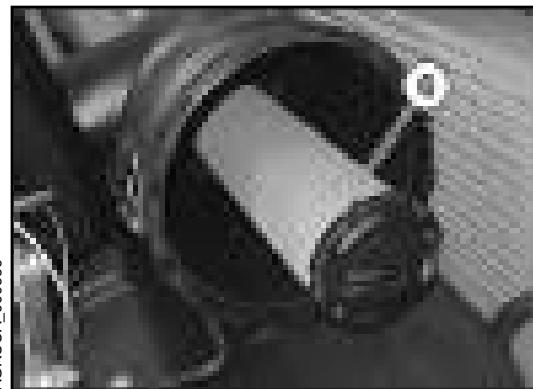

AGRCCA\_000556

- Take out the secondary (safety) cartridge (6)
- Change filter if damaged.

**Important: Do not try to clean secondary (safety) cartridge, always replace it.**

- Fit the clean or new main cartridge (first fit the rubber seal) fully home into its housing.
- Close cover and fasten retainers.

**IMPORTANT: Do not close hood cover or start engine before safely fastening the filter.**

6.5.10 - Sostituzione olio motore

**ATTENZIONE:** Pericolo di ustione durante la fuoriuscita dell'olio.

**ATTENZIONE:** Utilizzare dei dispositivi di protezione individuale idonei.

**IMPORTANTE:** utilizzare olio con una viscosità adatto alle relative temperature. Per le specifiche dell'olio vedere il capitolo 8.1 TABELLA DEI LUBRIFICANTI.

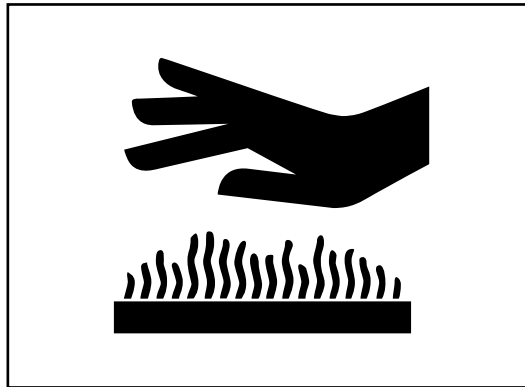

AGAC\_0344

6.5.10 - Replace engine oil

**CAUTION:** Burning hazard during oil discharge.

**CAUTION:** Use suitable personal protection equipment.

**IMPORTANT:** Use oil with a viscosity suitable for the relevant season. For oil specifications see the chapter 8.1 LUBRICANTS CHART

**IMPORTANTE:** Smaltire l'olio recuperato nel rispetto delle normative vigenti.

- Scaldare il motore.
- Parcheggiare il trattore in piano e spegnere il motore.
- Posizionare un recipiente capiente sotto il motore
- Svitare i tappi di scarico (1) e (2) e scaricare l'olio.



AGRCCA\_000215

- Durante l'operazione di scarico dell'olio sostituire la cartuccia filtrante (vedi sezione relativa)
- Terminata la completa fuoriuscita dell'olio installare i tappi (1) e (2).
- Effettuare il riempimento dell'olio tramite il tappo (3).
- Attendere 15 minuti, quindi verificare il livello dell'olio tramite l'astina di controllo (4).
- Rabboccare se necessario.

**IMPORTANT:** Dispose of discharged oil complying with prevailing rules.

- Heat up the engine
- Park the tractor on level ground and turn off the engine.
- Place a vessel of suitable capacity under the engine
- Remove drain plugs (1) and (2) and drain oil.



AGRCCA\_000218

- While discharging oil, change the filtering cartridge (see relevant section)
- Once oil has fully drained out, install plugs (1) and (2).
- Fill oil through filler (3).
- Allow 15 minutes, then check oil level using dipstick (4).
- Top up if necessary.

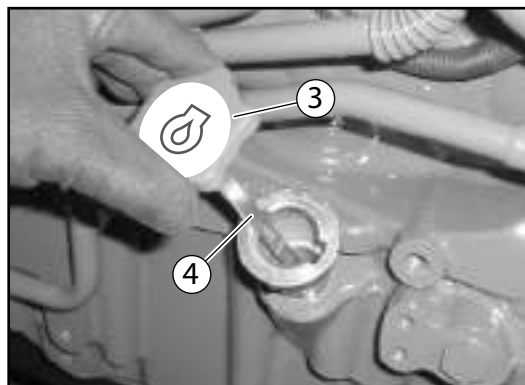

AGRCCA\_00233

- Sostituzione cartuccia filtrante olio motore

**ATTENZIONE:** Evitare le ustioni dovute all'olio CALDO. Indossare guanti quando si scarica l'olio.

**IMPORTANTE:** utilizzare olio con una viscosità adatto alle relative temperature. Per le specifiche dell'olio vedere il capitolo 8.1 TABELLA DEI LUBRIFICANTI.

- Parcheggiare il trattore in piano e spegnere il motore.
- Posizionare un recipiente capiente sotto il motore
- Svitare i tappi di scarico (1) e (2) e scaricare l'olio.
- Sollevare il cofano e svitare il filtro olio motore (D).
- Oliare leggermente la guarnizione prima di installare il nuovo filtro. Stringere a mano il filtro dell'olio più 1/2 giro.
- Installare e serrare i tappi di scarico (usare una nuova guarnizione). Coppia di serraggio 10-12Nm
- Effettuare il riempimento dell'olio tramite il tappo (3).
- Riabbassare il cofano, avviare il motore per un breve periodo, e verificare che non ci siano perdite sulla base del filtro e sui tappi di scarico.
- Arrestare il motore, attendere 15 minuti, e riverificare il livello olio.
- Rimuovere l'asta (4), pulirla e reinserirla completamente. Rimuovere l'asta nuovamente e verificare il livello olio.
- Rabboccare se necessario.

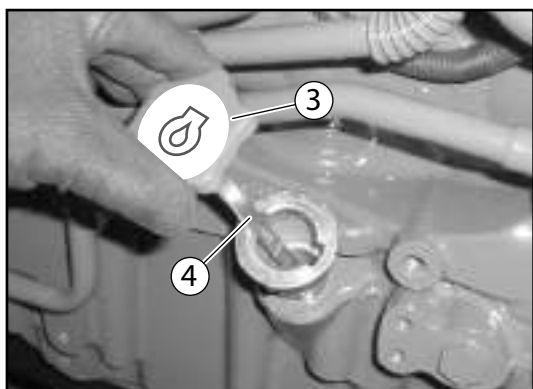

- Replace engine oil filtering cartridge

**CAUTION:** Avoid burns due to HOT oil. Wear gloves when draining oil.

**IMPORTANT:** Use oil with a viscosity suitable for the relevant season. For oil specifications see the chapter 8.1 LUBRICANTS CHART.

- Park the tractor on level ground and turn off the engine.
- Place a vessel of suitable capacity under the engine
- Remove drain plugs (1) and (2) and drain oil.
- Open hood and unscrew engine oil filter (D).
- Apply a film of oil on the gasket before installing the new filter. Hand tighten the oil filter plus 1/2 turn.
- Install and tighten drain plugs (use new seal rings). Tightening torque 10-12 Nm
- Fill up with specified oil quantity through filler neck (3).
- Close hood, run engine for short time, and check for leaks at the filter base and drain plugs.
- Stop engine, wait 15 minutes, and then recheck oil level.
- Remove dipstick (4), wipe clean, and reinsert it fully. Remove dipstick once again and check oil level.
- Top up if necessary.

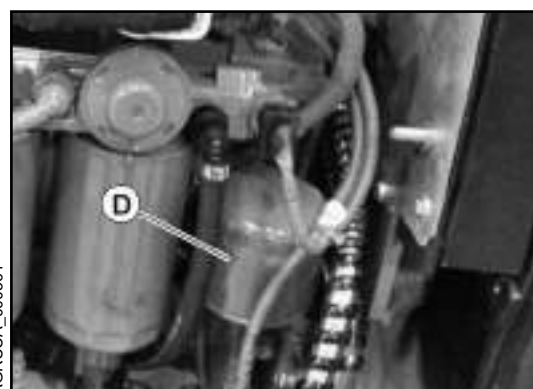



- **Azzeramento contatore di manutenzione**

**IMPORTANTE:** Effettuare l'azzeramento del contatore ad ogni sostituzione dell'olio. La mancata osservanza di questa procedura porta ad una riduzione della potenza del motore.

Dopo la sostituzione dell'olio motore, è necessario effettuare il reset del conteggio del tempo di usura. Procedura per resettare il timer di conteggio usura olio:

- Ruotare la chiave (1) in posizione ON (B) senza avviare il motore.
- Attendere 6 secondi.
- Premere e mantenere premuti i pulsanti (1) e (2) per circa 15 secondi.
- Dopo 15 secondi, rilasciare i pulsanti, l'icona (D) inizia a lampeggiare e viene emesso un suono di allarme per un breve periodo che indica la fine della procedura.
- Al termine della procedura, è possibile utilizzare il trattore.

**NOTA:** Questa procedura può essere svolta una sola volta per scadenza. Un nuovo tentativo non avrebbe alcun effetto sul contatore.

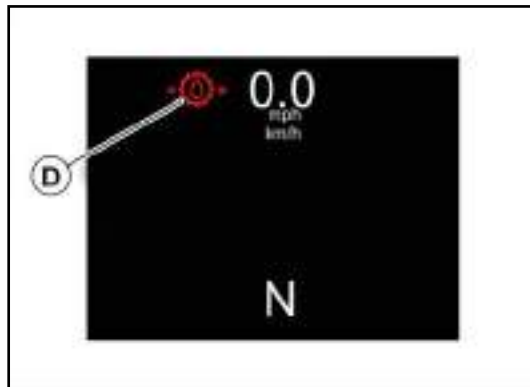
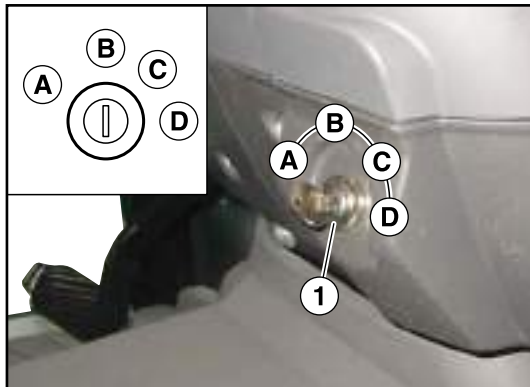

- **Maintenance hour meter reset**

**IMPORTANT:** Reset Oil Service Message after each oil change. Failure to follow this procedure leads to engine derate.

After changing the engine oil, it is necessary to reset the timer of the oil life, time monitoring system.

Procedure to reset the timer:

- Turn the key (1) in the ON position (B) without starting the engine.
- Wait for 6 seconds.
- Press and hold the buttons (1) and (2) for at least 15 seconds.
- After 15 seconds, release the buttons, icon (D) starts flashing and the buzzer sounds for a short time. It indicates the end of the procedure.
- After this procedure, you can use the tractor normally.

**NOTE:** The procedure can be performed only once per expiration. A further attempt has no effect on the timer.

**6.5.11 - Verificare la tenuta dei tubi e dei raccordi di aspirazione aria**

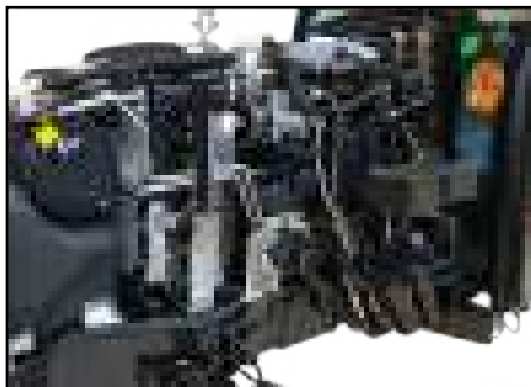

AGRCCA\_000560

Verificare lo stato dei tubi ed il serraggio delle fascette del circuito di aspirazione aria che potrebbero causare perdite o rotture, sostituire i componenti quando necessario.

**6.5.12 - Controllare e pulire il tappo della vaschetta acqua del radiatore**



AGRCCA\_000562

Questa operazione deve essere effettuata da un centro di assistenza autorizzato.

**6.5.13 - Sostituzione del fluido di raffreddamento**

Far effettuare le operazioni di drenaggio, lavaggio e riempimento da un concessionario autorizzato.

**6.5.14 - Controllare e pulire il turbocompressore**

Questa operazione deve essere effettuata da un centro di assistenza autorizzato.

**6.5.11 - Check the air intake seal and hoses for leaks**



AGRCCA\_000559

*Check hoses status and hose clamps tightness of cooling system which could cause leaks or failure, replace damaged components as necessary*

**6.5.12 - Check and clean the radiator cap**

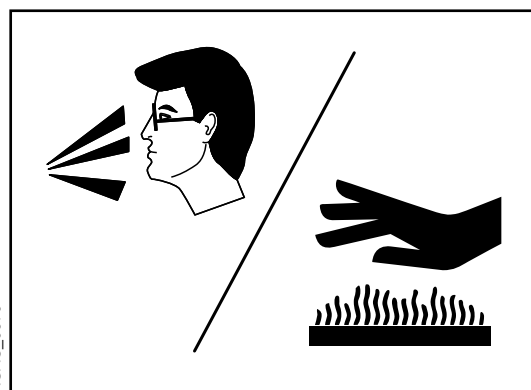

AGAC\_0379

*This operation must be done by an authorised service centre.*

**6.5.13 - Change cooling system cooling fluid**

*Have engine cooling system drained, flushed, and refilled by your authorized dealer.*

**6.5.14 - Check & clean turbo compressor**

*This operation must be done by an authorised service centre.*

**6.5.15 - Ispezionare la pompa acqua**

**6.5.15 - Inspect the water pump**

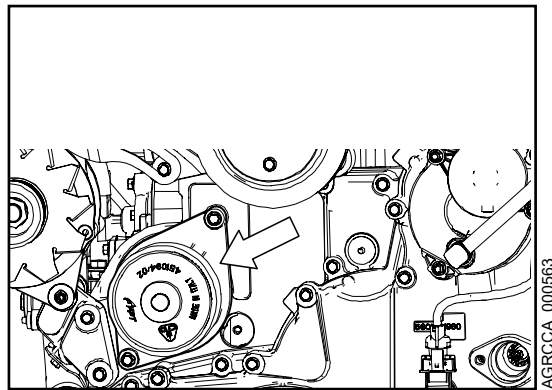

Questa operazione deve essere effettuata da un centro di assistenza autorizzato.

*This operation must be done by an authorised service centre.*

**6.5.16 - Sostituzione del filtro antiparticolato**

**6.5.16 - Replace Diesel particulate filter DPF**



L'operazione di sostituzione del filtro deve essere effettuata da un centro di assistenza autorizzato.



*The filter replacement operation must be done by an authorised service centre.*

### 6.5.17 - Drenare acqua e sedimenti dal filtro carburante

### 6.5.17 - Drain water and sediment from the fuel filter



AGRCCA\_000220

- Spegnere il motore.
- Togliere la chiave dal commutatore di accensione.
- Azionare il freno a stazionamento.
- Disconnettere la batteria per interrompere l'alimentazione elettrica.
- Attendere il raffreddamento del motore.
- Sollevare il cofano
- Scollegare il connettore elettrico (1).
- Posizionare un recipiente idoneo sotto al sensore
- Svitare la ghiera di spurgo (2) del filtro del carburante fino ad eliminare completamente l'acqua.
- Riavvitare la ghiera di spurgo (2) non appena il carburante comincia a scorrere.
- Collegare il connettore (1).

**IMPORTANTE:** Smaltire il carburante ed i filtri in conformità alle normative locali vigenti. **NON** versare il carburante sul terreno, nella fognatura o in contenitori che possano perdere. Rispettare assolutamente l'ambiente.

- Stop the engine.
- Remove the ignition key.
- Apply the handbrake.
- Cut the power supply.
- Wait until the engine has cooled.
- Open the hood.
- Disconnect the connector (1).
- Position a suitable container under the sensor
- Loosen the fuel filter bleed screw (2) until all of the water has drained.
- Retighten the bleed screw (2) when fuel starts to flow out.
- Connect the connector (1).

**IMPORTANT:** Dispose of fuel and filters in accordance with local regulations. **DO NOT** pour fuel on the ground, in the sewer or in containers that may leak. Respect the environment.

**6.5.17 - Sostituzione del filtro, del prefiltro carburante e spurgo del circuito**



AGRCCA\_000220



**ATTENZIONE:** Prima di iniziare a lavorare, accertarsi che il motore sia freddo.



**ATTENZIONE:** maneggiare il carburante con attenzione, è altamente infiammabile. Non eseguire mai lavori sul sistema di alimentazione mentre si fuma, o accanto a fiamme o scintille aperte.

- Spegnerne il motore.
- Togliere la chiave dal commutatore di accensione.
- Azionare il freno a stazionamento.
- Disconnettere la batteria per interrompere l'alimentazione elettrica.
- Attendere il raffreddamento del motore.
- Sollevare il cofano
- Scollegare il connettore elettrico (4).
- Posizionare un recipiente idoneo sotto al sensore
- Svitare la ghiera di spurgo (1) del filtro del carburante fino ad eliminare completamente l'acqua.
- Svitare le cartucce del prefiltro (2) e filtro (3) carburante.
- Pulire le sedi delle guarnizioni sul supporto e lubrificare le guarnizioni delle nuove cartucce prefiltri carburante.
- Avvitare le nuove cartucce prefiltri carburante (2) e (3) nelle loro sedi e avvitarle manualmente. Verificare che le guarnizioni siano nelle sedi. Serrare le cartucce alla coppia di serraggio di 20 Nm (14.75 lb ft).
- Azionare il comando manuale (B) sulla pompa di trasferimento del carburante fino a che il carburante non appare sulla vite di spurgo (A)
- Stringere la vite di spurgo (A) dopo aver rimosso l'aria dal sistema.
- Avvitare la ghiera (1).
- Abbassare il cofano.
- Riconnettere la batteria

**IMPORTANTE:** Smaltire il carburante ed i filtri in conformità alle normative locali vigenti. **NON** versare il carburante sul terreno, nella fognatura o in contenitori che possano perdere. Rispettare assolutamente l'ambiente.

**6.5.17 - Replace fuel filter, fuel prefilter, and bleed fuel system**

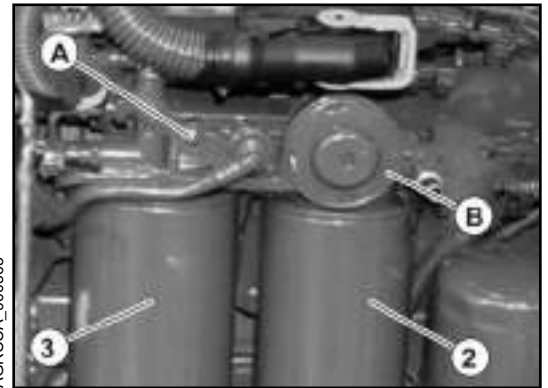

AGRCCA\_000565



**CAUTION:** Before starting work, make sure that the engine is cold.



**CAUTION:** Handle fuel with care, it is highly flammable. Never perform work on the fuel system while smoking, or next to open flames or sparks.

- Stop the engine.
- Remove the ignition key.
- Apply the handbrake.
- Cut the power supply.
- Wait until the engine has cooled.
- Open the hood.
- Disconnect the connector (2).
- Position a suitable container under the sensor
- Loosen the fuel filter bleed screw (1) until all of the water has drained.- Unscrew the fuel prefilter (2) and fuel filter (3) cartridges.
- Clean the gasket seat on the support and slightly oil the gasket on the new fuel filter.
- Screw the new fuel filter cartridges (2) and (3) on their seats and hand-tighten them. Make sure that the gaskets are correctly seated. Tighten the cartridges at 20 Nm torque (14.75 lb ft).
- Operate the hand primer (B) on the fuel transfer pump until fuel appears at the bleed screw (A).
- Tighten the bleed screw (A) after air has been removed from the system.
- Tighten ring nut (1).
- Close the hood.
- Connect the battery.

**IMPORTANT:** Dispose of fuel and filters in accordance with local regulations. **DO NOT** pour fuel on the ground, in the sewer or in containers that may leak. Respect the environment.

### 6.5.18 - Drenare i residui dal serbatoio carburante

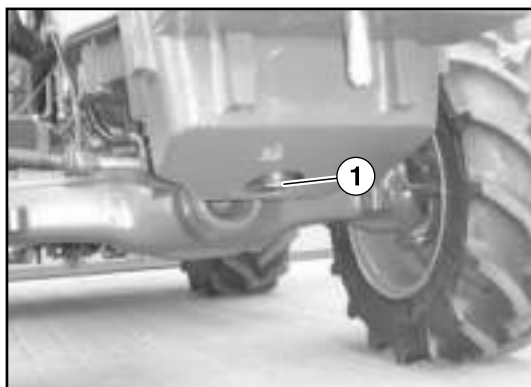

AGAC\_0444

**ATTENZIONE:** Non aprire mai il sistema del carburante a motore caldo. Maneggiare con cura il carburante, è altamente infiammabile. Non sostituire il filtro del carburante quando si fuma o vicino a fiamme libere o scintille.

Aprire il tappo del foro di scarico (1) del serbatoio del carburante per liberare il serbatoio del carburante da tracce di umidità accumulate e di depositi. Stringere il tappo del foro di scarico (1) quando dal raccordo fuoriesce carburante pulito.

**NOTA:** Posizionare un piccolo contenitore sotto il tappo del foro di scarico (1) per raccogliere il carburante che fuoriesce.

**IMPORTANTE:** Smaltire il carburante ed i filtri in conformità alle normative locali vigenti. **NON** versare il carburante sul terreno, nella fognatura o in contenitori che possano perdere. Rispettare assolutamente l'ambiente.

### 6.5.19 - Sostituzione del filtro di ricircolo dei vapori dell'olio (blow-by)

Questa operazione deve essere effettuata da un centro di assistenza autorizzato.

### 6.5.18 - Drain residue from fuel tank

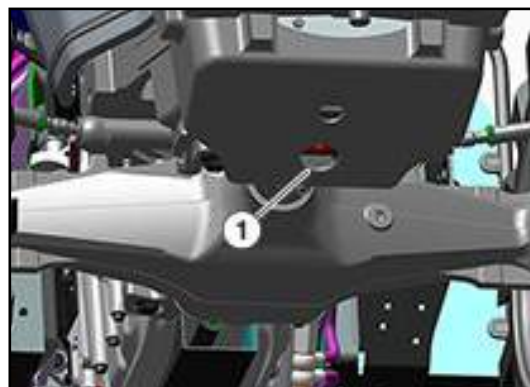

AGAC\_0626

**CAUTION:** Never open the fuel system if the engine is warm. Handle fuel with care, it is highly flammable. Do not replace the fuel filter when smoking or near open flames or sparks.

Open the fuel tank drain hole cap (1) to remove any traces of accumulated moisture and deposits.

Tighten the drain hole cap (1) when clean fuel comes out.

**NOTE:** Place a small container under the drain hole cap (1) to collect all leaking fuel.

**IMPORTANT:** Dispose of fuel and filters in accordance with local regulations. **DO NOT** pour fuel on the ground, in the sewer or in containers that may leak. Respect the environment

### 6.5.19 - Change Oil vapor recirculator filter (blow-by)

This operation must be done by an authorised service centre.

6.6 MANUTENZIONE TRASMISSIONE ED IDRAULICA

6.6.1 - Controllo livello dell'olio della trasmissione

**ATTENZIONE:** Questa operazione deve essere eseguita con il motore spento.

**IMPORTANTE:** Il motore deve essere spento da almeno 5 minuti prima di procedere con questa operazione.

- Posizionare il veicolo su una superficie piana ed orizzontale
- Azionare il freno di stazionamento
- Abbassare completamente il sollevatore posteriore
- Rimuovere l'astina di controllo (1), pulirla accuratamente e reinserirla completamente. Estrarre nuovamente e controllare il livello dell'olio.
- Aggiungere olio specifico se il livello è basso. Vedere tabella dei lubrificanti (capitolo 8.1) nel manuale.

- I = livello minimo, rabboccare prima di avviare il motore
- II = rabboccare prima possibile
- III = normale livello di utilizzo
- IV = livello massimo

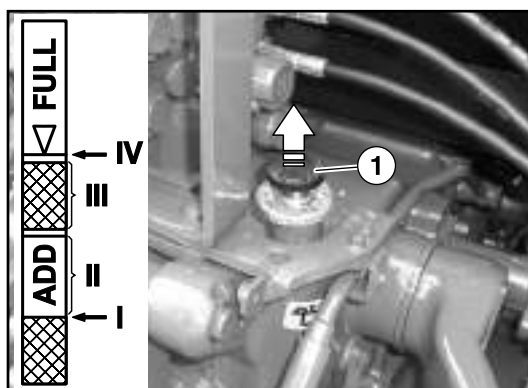

- I = min. level, restore level before restarting the engine
- II = top up as soon as possible
- III = normal level
- IV = max. level

Non accendere il motore se il livello dell'olio è inferiore al minimo consentito. In questo caso provvedere al rabbocco tramite l'utilizzo di olio idoneo fino al corretto raggiungimento del livello.

**ATTENZIONE:** il mancato rispetto delle istruzioni per il controllo del livello dell'olio potrebbe causare la perdita delle caratteristiche di sicurezza ed in alcuni casi notevoli danni alla trasmissione.

**IMPORTANTE:** il livello dell'olio non deve mai essere inferiore alla posizione (I) sull'astina di controllo. Nel caso di utilizzo di attrezzature che necessitino di un notevole quantitativo di olio idraulico per il loro esercizio, effettuare preventivamente un rabbocco dell'olio trasmissione in maniera da raggiungere il livello (IV) dell'astina di controllo. Il mancato rispetto di queste disposizioni potrebbe in alcuni casi causare notevoli danni alla trasmissione.

6.6 TRASMISSION AND HYDRAULIC MAINTENANCE

6.6.1 - Transmission oil level check

**CAUTION:** This operation must be done with the engine off.

**IMPORTANT:** The engine must have been off for at least 5 minutes before proceeding with this operation.

- Set vehicle on a flat horizontal surface.
- Apply the park brake
- Lower the rear lift completely.
- Remove the dipstick (1), thoroughly clean it and reinsert it completely. Pull it out again and check the oil level.
- Add specific oil if the level is low. Check lubricant table (chapter 8.1) in the manual.

Do not start the engine if oil level is below the minimum allowed. In this case, top up using appropriate oil to reach required level.

**CAUTION:** non-compliance with the instructions to check oil level may result in loss of safety features and in some cases lead to considerable damage to the transmission.

**IMPORTANT:** Oil level should never be below position (I) on the dipstick. If using equipment which require a considerable amount of hydraulic oil, top up in advance in order to reach level (IV) on the dipstick. Failure to comply with these provisions could cause significant damage to the transmission.

### 6.6.2 - Assale posteriore - Ingrassare i cuscinetti

Lubrificare i raccordi (1) per i cuscinetti dell'assale posteriore su entrambi i lati con grasso multiuso.

**NOTA:** prima di procedere alla lubrificazione delle parti munite di ingrassatori pulire con cura le superfici di questi ultimi ed assicurarsi che la sfera di tenuta sia libera. A lubrificazione avvenuta rimuovere qualsiasi residuo di grasso per evitare che terriccio o polvere vi siano trattenuti.

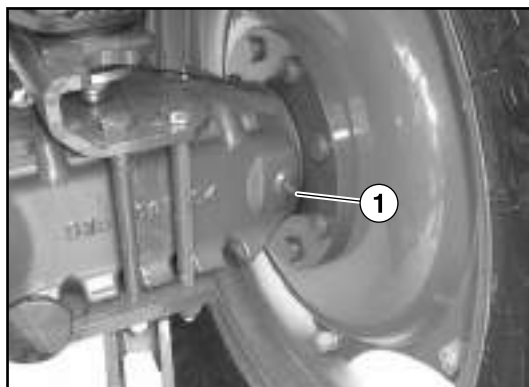

Lubricate grease fittings (A) for rear axle bearings on both sides with several strokes of multipurpose grease.

**NOTE:** Before lubricating any parts provided with grease nipples, carefully clean the nipples' surfaces and be sure that their seal ball moves freely. After the lubrication, remove any trace of grease to avoid it to collect dirt or dust.

AGAC\_0337

### 6.6.3 - Sostituire filtri olio trasmissione (I e II pompa), verificare livello olio

**ATTENZIONE:** non eseguire il cambio dell'olio mentre l'olio è caldo, poiché esiste il rischio di lesioni.

**ATTENZIONE:** prima di lavorare sui filtri dell'olio idraulico, assicurarsi che l'olio idraulico sia freddo. Indossare guanti protettivi impermeabili. In caso contrario, si verificano rischi di ustioni, lesioni e / o problemi di salute.

1. Disconnettere la batteria.
2. Posizionare un idoneo contenitore per raccogliere l'olio idraulico.
3. Svitare le tazze del filtro idraulico (A) e (B) usando una chiave per filtri.
4. Rimuovere le cartucce filtro (C) e (D).
5. Pulire accuratamente i contenitori del filtro (A) e (B) e le loro sedi
6. Applicare un po' di olio sulle guarnizioni.
7. Installare le nuove cartucce filtranti (C) e (D).
8. Fissare le tazze filtro (A) e (B) e serrarle alla specifica coppia di serraggio di 70 Nm (51.62 lb ft)
9. Ripristinare il livello olio trasmissione con olio idoneo, vedere la tabella dei lubrificanti (capitolo 8.1) nel manuale.
10. Riconnettere la batteria.
11. Avviare il motore per un breve periodo di tempo.
12. Verificare il livello dell'olio.
13. Verificare eventuali perdite.

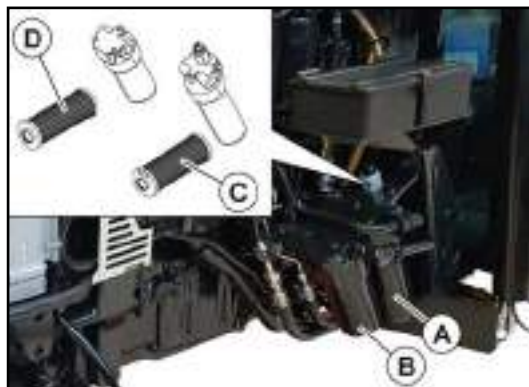

AGRCCA\_000566

### 6.6.3 - Replace transmission oil filter (I and II pump), check oil level

**CAUTION:** Do not perform the oil change while the oil is hot, as there is the risk of injury.

**CAUTION:** Before working on hydraulic oil filters, ensure that the hydraulic oil is cold. Wear impervious protective gloves. Otherwise risk of burns, injuries and/or health problems occurs.

1. Disconnect the Battery.
2. Arrange a suitable container for collecting the hydraulic oil.
3. Unscrew the hydraulic filter bowls (A) and (B) using a filter wrench.
4. Remove the filter cartridges (C) and (D).
5. Properly clean the filter bowls (A) and (B) and their seats.
6. Apply a film of oil on the gaskets.
7. Install new filter cartridges (C) and (D).
8. Refit the filter bowls (A) and (B), and tighten to the specification torque of 70 N·m (51.62 lb·ft).
9. Restore the transmission oil level with proper oil, check lubricant table (chapter 8.1) in the manual
10. Reconnect the Battery.
11. Run the engine for several seconds.
12. Check the hydraulic oil level.
13. Check for leaks.



**6.6.4 - Sostituire filtri olio trasmissione (III pompa), verificare livello olio**

**ATTENZIONE:** non eseguire il cambio dell'olio mentre l'olio è caldo, poiché esiste il rischio di lesioni.

**ATTENZIONE:** prima di lavorare sui filtri dell'olio idraulico, assicurarsi che l'olio idraulico sia freddo. Indossare guanti protettivi impermeabili. In caso contrario, si verificano rischi di ustioni, lesioni e / o problemi di salute

1. Disconnettere la batteria.
2. Posizionare un idoneo contenitore per raccogliere l'olio idraulico.
3. Scollegare le tubazioni olio (A).
4. Svitare il coperchio filtro (B).
5. Rimuovere la cartuccia filtrante (C).
6. Pulire in modo accurato il coperchio filtro e la sua sede.
7. Applicare un po' di olio sulle guarnizioni.
8. Installare la nuova cartuccia filtrante (C).
9. Rimontare il coperchio filtro (B) e serrarlo alla coppia di serraggio di 70 Nm (51.62 lb ft).
10. Ricollegare le tubazioni olio (A).
11. Ripristinare il livello olio trasmissione con olio idoneo, vedere tabella dei lubrificanti (capitolo 8.1) nel manuale.
12. Riconnettere la batteria.
13. Avviare il motore per un breve periodo di tempo.
14. Verificare il livello dell'olio.
15. Verificare eventuali perdite.

**6.6.4 - Replace transmission oil filter (I and II pump), check oil level**

**CAUTION:** Do not perform the oil change while the oil is hot, as there is the risk of injury.

**CAUTION:** Before working on hydraulic oil filters, ensure that the hydraulic oil is cold. Wear impervious protective gloves. Otherwise risk of burns, injuries and/or health problems occurs.

1. Disconnect the Battery.
2. Arrange a suitable container for collecting the hydraulic oil.
3. Disconnect the oil pipe (A).
4. Unscrew the filter cap (B).
5. Remove the filter cartridge (C).
6. Properly clean the filter cap (B) and its seat.
7. Apply a film of oil on the gasket.
8. Install new filter cartridge (C).
9. Refit the filter cap (B) and tighten to the specification torque of 70 N·m (51.62 lb·ft).
10. Reconnect the oil pipe (A).
11. Restore the transmission oil level with proper oil, check lubricant table (chapter 8.1) in the manual
12. Reconnect the Battery.
13. Run the engine for several seconds.
14. Check the hydraulic oil level.
15. Check for leaks.

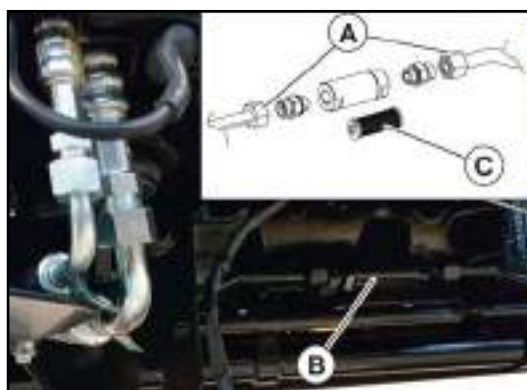

6.6.5 - Sostituire il filtro di aspirazione olio

6.6.5 - Replace oil suction strainer

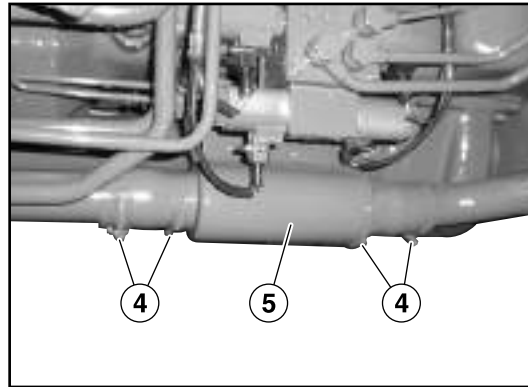

- Allentare le fascette (4).
- Rimuovere e sostituire il filtro (5).

- Loosen the clamps (4).
- Remove and change filter (5).

**NOTA:** Accertarsi che la freccia sul corpo del filtro sia rivolta in avanti.

**NOTE:** Ensure the arrow on filter body is pointing forward.

6.6.6 - Cambio dell'olio della trasmissione

6.6.6 - Changing transmission oil

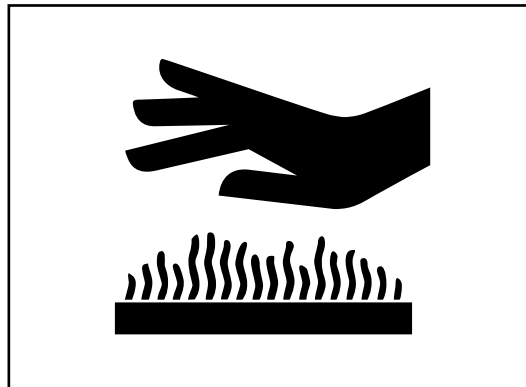

**ATTENZIONE:** Pericolo di ustione durante la fuoriuscita dell'olio.

**CAUTION:** Burning hazard during oil discharge.

**ATTENZIONE:** Utilizzare dei dispositivi di protezione individuale idonei.

**CAUTION:** Use suitable personal protection equipment.

**IMPORTANTE:** Eliminare l'olio recuperato nel rispetto delle normative vigenti.

**IMPORTANT:** Dispose of discharged oil complying with prevailing rules.

**IMPORTANTE:** Lasciare raffreddare l'olio prima di intervenire sul circuito. Pericolo di ustione.

**IMPORTANT:** Allow oil to cool down before working on the circuit. Burning hazard.

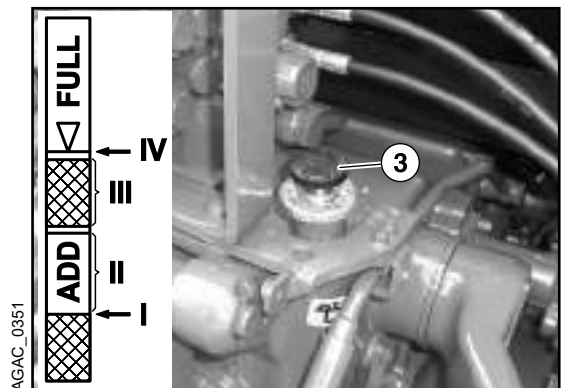
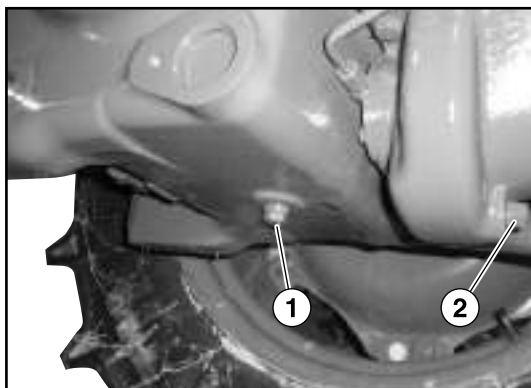

- Posizionare il veicolo su una superficie piana ed orizzontale.
- Posizionare il sollevatore idraulico posteriore in posizione abbassata.
- Posizionare un recipiente capiente sotto la scatola cambio.
- Svitare i tappi di drenaggio (1) e (2) situati nella parte inferiore/posteriore della scatola cambio.
- Una volta che l'olio e' fuoriuscito completamente riposizionare i tappi (1) e (2).
- Riempire la trasmissione di olio tramite il tappo (3) e verificare il livello dell'olio tramite l'apposita astina.
- Rabboccare se necessario, vedere tabella dei lubrificanti (capitolo 8.1) nel manuale.

- *Set vehicle on a flat horizontal surface.*
- *Set the rear hydraulic lift to down position.*
- *Place a vessel of suitable capacity under the gearbox.*
- *Loosen drain plugs (1) and (2) located at the bottom/rear part of the gearbox.*
- *Once oil has fully drained out, refit plugs (1) and (2).*
- *Fill transmission with oil through filler (3) and check oil level using the relevant dipstick.*
- *Top up if necessary, check lubricant table (chapter 8.1) in the manual.*

**6.6.7 - Frizione PTO - Verificare gioco libero**

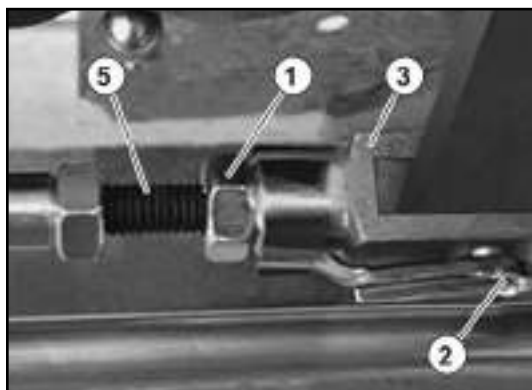

1. Allentare il dado (1).
2. Rimuovere il perno (2) dalla forcella (3).
3. Spostare la leva della PTO (4) verso sinistra fino a portarlo alla posizione di fine corsa (il cuscinetto della PTO è a contatto).
4. Mantenendo la leva della PTO (4) in posizione, ruotare la forcella (3) in modo che il foro della forcella sia allineato con i fori della leva PTO (4).  
A partire da questo punto, girare la forcella (3) di 1,5 giri per estendere l'asta (5).
5. Montare il perno (2) per collegare l'asta (5) alla leva (4).

**6.6.7 - Clutch & PTO Clutch - Check free play**



1. *Loosen the nut (1).*
2. *Remove the pin (2) from the yoke (3).*
3. *Move the PTO lever (4) to the left until it meets the stroke end position (PTO bearing is in contact with the PTO clutch fingers).*
4. *Keeping the PTO lever (4) in position, turn the yoke (3) so that the hole of the fork (3) is aligned with the one of the PTO lever (4).*  
*Starting from this point, turn the fork (3) by 1.5 rotations to extend the rod (5).*
5. *Fit the pin (2) to connect the rod (5) to the lever (4).*

### 6.6.8 - Regolazione della corsa del pedale frizione

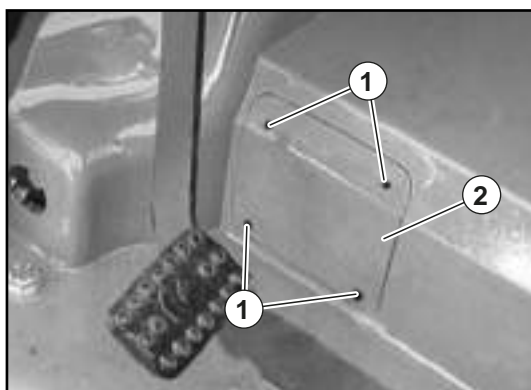

AGRCCA\_000570

1. Per accedere al leverismo di comando frizione, svitare le viti (1) e rimuovere il coperchio (2).
2. Scollegare il leverismo.
3. Spostare in alto la leva della frizione (3) a fine corsa.
4. Ruotare la forcella (4) in modo che i fori della forcella e della leva della frizione (3) siano allineati.
5. Verificare che il perno (5) possa essere inserito nei fori.
6. Collegare la leva frizione (3) e la forcella (4) utilizzando il perno (5) e il controdado (6).
7. Premere il pedale della frizione a fondo per 10 volte di seguito.
8. Rilasciare il controdado sul perno (6).
9. Ripetere le operazioni dal punto 3 al punto 5.
10. Ruotare la forcella (4) in senso antiorario di 2 1/2 giri per spostare la leva frizione (3) verso destra.
11. Collegare la leva frizione e la forcella utilizzando il perno (5) e il controdado (6).
12. Selezionare una marcia e assicurarsi che la frizione non trascini.
13. In caso contrario, ripetere le operazioni dal punto 9 al punto 12 ruotando la forcella di 2 giri.

### 6.6.8 - Clutch pedal stroke adjustment

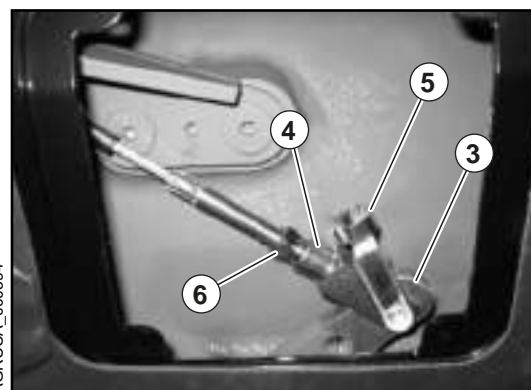

AGRCCA\_000594

1. To check and adjust, unscrew screws (1) and remove cover (2).
2. Disconnect the linkage.
3. Push the lever (3) fully clockwise by hand.
4. Turn yoke (4) until the holes in yoke and clutch lever (3) are aligned.
5. Check if pin (5) can be inserted in the holes.
6. Connect clutch lever (3) and yoke (4) using pin (5) and lock nut (6).
7. Depress the clutch pedal fully 10 times in succession.
8. Release lock nut on pin (6).
9. Repeat steps 3 through 5.
10. Turn yoke (4) counterclockwise by 2 1/2 turns to move clutch lever (3) towards the right.
11. Connect clutch lever (3) and yoke (4) using pin (5) and lock nut (6).
12. Select a gear and make sure that clutch does not drag.
13. If not, repeat steps 9 through 12 turning yoke (4) by 2 turns.

**6.6.9 - Sistema di frenatura - Verifica del livello olio**

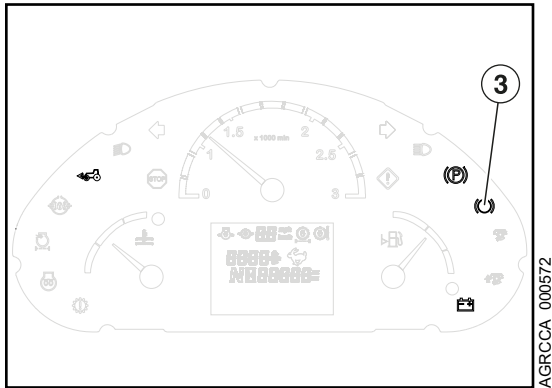

I freni sono idraulici e operano tramite un circuito indipendente con un serbatoio separato dedicato. Quando il sistema di accensione è attivato e il livello dell'olio dei freni è basso, la spia luminosa (3) è accesa. Se il livello olio è basso, scollegare i connettori (2), rimuovere il tappo (1), ed aggiungere olio idoneo, vedere tabella dei lubrificanti (capitolo 8.1) nel manuale. Se il livello olio è basso, verificare eventuali perdite. Per verificare il sistema elettrico, premere la parte superiore del tappo; la spia luminosa (3) si illumina.

**6.6.9 - Brake System - Check oil level**



*The brakes are hydraulically operated by an independent circuit and have a separate oil reservoir. When the key switch is ON and the oil level in the brake system is low, the indicator light (3) glows up. If oil level is low, disconnect connectors (2), remove cap (1), and add proper oil, check lubricant table (chapter 8.1) in the manual. If the oil level is low, check for leakage. To check the electrical system, press the top of the cap; indicator light (3) illuminate.*

### 6.6.10 - Sistema di frenatura - Verifica del gioco della corsa del pedale freno e della leva freno di stazionamento

#### Pedale freno

Spegnere il motore e controllare che i freni stiano funzionando correttamente:

1. Uno alla volta, premere i pedali del freno sinistro e destro (farlo più volte su ciascun pedale). La resistenza distinta dovrebbe essere rilevabile su ciascuno dei due pedali. Se non si avverte resistenza ai pedali, contattare un centro di assistenza autorizzato.
2. Premere i pedali a fondo corsa e rilasciarli. Se entro 10 secondi non ritornano in posizione di partenza o se i pedali ritornano con velocità diverse, contattare un centro assistenza autorizzato.
3. Premere entrambi i pedali verso il basso allo stesso tempo. La resistenza distinta dovrebbe verificarsi alla stessa altezza per entrambi i pedali. Se l'altezza a cui la resistenza si verifica differisce di oltre 51 mm (2 in), contattare un centro di assistenza autorizzato.

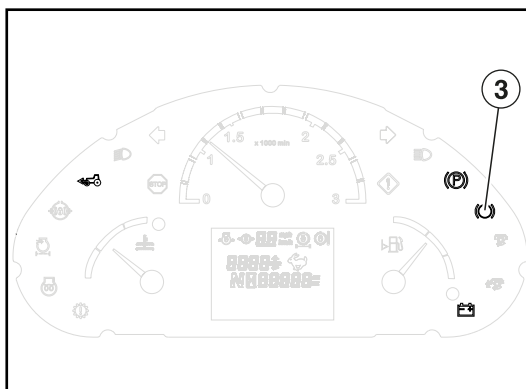

AGRCCA\_000572

### 6.6.10 - Brake System - Check free play of park brake and foot brakes

#### Brake pedal

Shut off the engine and check that the brakes are operating properly:

1. One at a time, press down on the left and right brake pedals (do this several times to each pedal). Distinct resistance should be noticeable at each of the two pedals. If no resistance can be felt at the pedals, contact an authorised service centre.
2. Press the pedals down and release them. If they do not return to the starting position within 10 seconds or if the pedals return at different speeds, contact an authorized service center.
3. Press both pedals down at the same time. Distinct resistance should occur at both pedals at roughly the same height. If the height at which resistance experienced differs by more than 51 mm (2 in), contact an authorised service centre.

**IMPORTANTE:** Qualsiasi spostamento di rilievo verso il basso dal punto di resistenza indica la perdita del freno. Contattare un centro di assistenza autorizzato. La resistenza del pedale e l'equilibrio tra i pedali sinistro e destro sono importanti per la frenata di emergenza con i due freni accoppiati.

**IMPORTANT:** Any noticeable drift downward from the point of resistance indicates brake leakage. Contact an authorised service centre. Distinct pedal resistance and balance between the left and right pedals are important for emergency braking with the two brakes coupled together.

#### Leva freno di stazionamento

Questa operazione deve essere effettuata da un centro di assistenza autorizzato.

#### Parking brake lever

This operation must be done by an authorised service centre.

### 6.6.11 - Sistema di frenatura - sostituzione olio dei freni

Questa operazione deve essere effettuata da un centro di assistenza autorizzato.

### 6.6.11 - Brake System - Replacement of the brake oil

This operation must be done by an authorised service centre.

### 6.6.12 - Sostituire il tappo del serbatoio del liquido freni

Questa operazione deve essere effettuata da un centro di assistenza autorizzato.

### 6.6.12 - Replace brak efluid reservoir cap

This operation must be done by an authorised service centre.

**6.7 MANUTENZIONE ASSALE ANTERIORE E STERZO**

**6.7.1 - Assale anteriore - Lubrificare i perni di oscillazione e rotazione dell'assale**

Applicare il grasso nei punti evidenziati secondo le indicazioni riportate nella tabella di manutenzione generale.

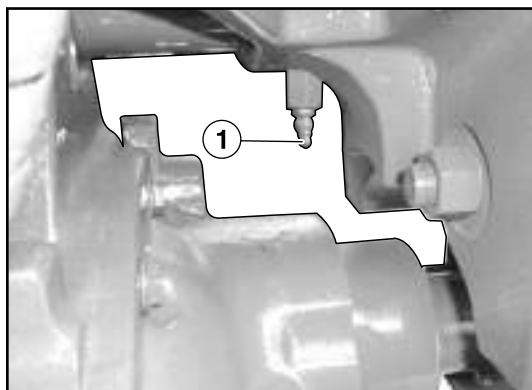

AGAC\_0326

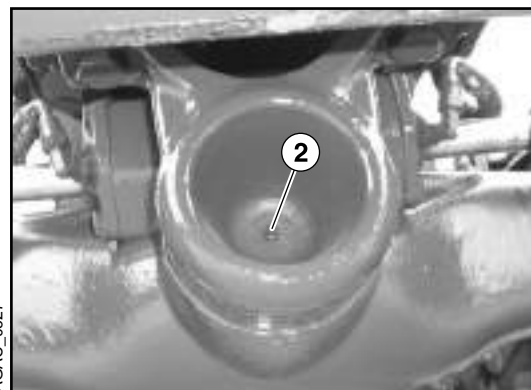

AGAC\_0327

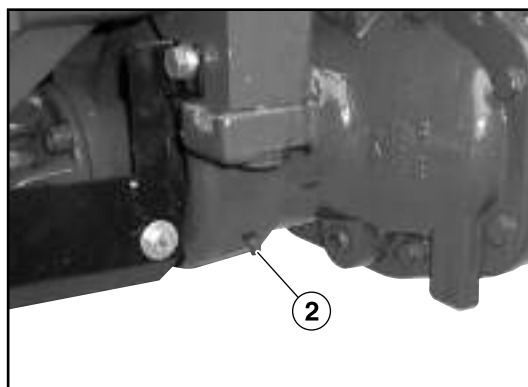

AGAC\_0328

**Perni di oscillazione assale anteriore 4 ruote motrici.**

Pulire gli ingrassatori (1) ed effettuare la lubrificazione (modelli V e VL).

Pulire gli ingrassatori (2) ed effettuare la lubrificazione (modelli F).

**4-wheel drive front axle oscillation pins.**

Clean grease nipples (1) and lubricate (models V and VL).

Clean grease nipples (2) and lubricate (models F).



AGAC\_0622



AGAC\_0623

**Serie VLB**

Pulire gli ingrassatori (1) e (2) ed effettuare la lubrificazione

**VLB Series**

Clean grease nipples (1) and (2) and lubricate.

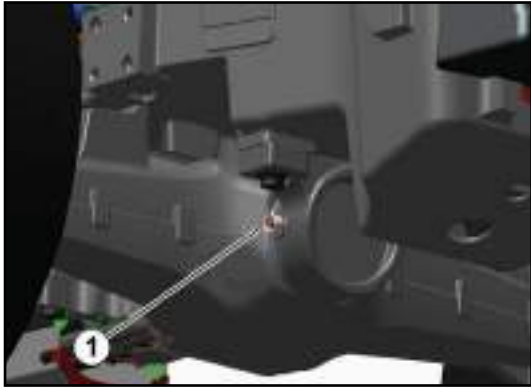

AGAC\_0527(A)

**Serie FL**

Pulire gli ingrassatori (1) e (2) ed effettuare la lubrificazione (modelli FL).

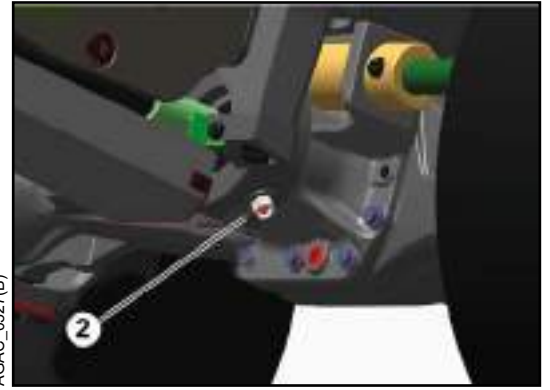

AGAC\_0527(B)

**FL Series**

Clean grease nipples (1) and (2) and lubricate (models FL).

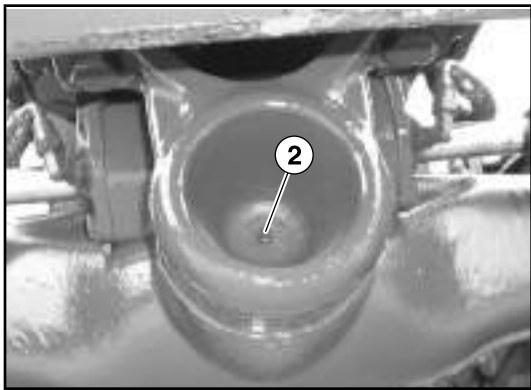

GAC\_0327

**Serie FB**

Pulire gli ingrassatori (1) e (2) ed effettuare la lubrificazione (modelli FB).

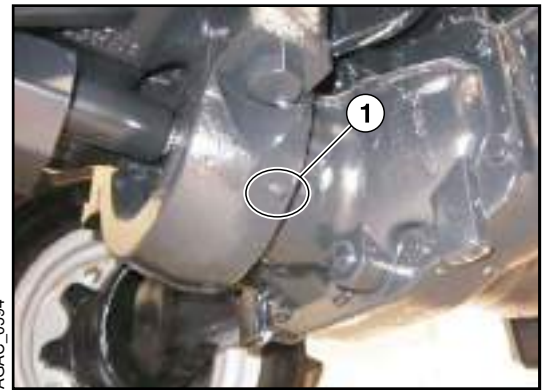

AGAC\_0594

**FB Series**

Clean grease nipples (1) and (2) and lubricate (models FB).



**6.7.2 - Assale anteriore - Lubrificare tutte le giunzioni, incluso l'albero 4 ruote motrici**

**6.7.2 - Front-wheel drive axle - Lubricate all universal joints including shaft from transmission to front-wheel drive axle**

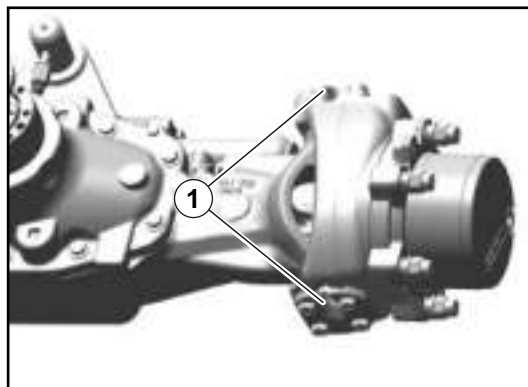

AGRCCA\_000574

Nei trattori equipaggiati da assale anteriore 4 ruote motrici, applicare grasso sugli ingrassatori superiori ed anteriori (1).

*On tractors equipped with the front-wheel drive axle, apply several shots of multi-purpose grease to upper and lower front axle king pin fittings (1).*

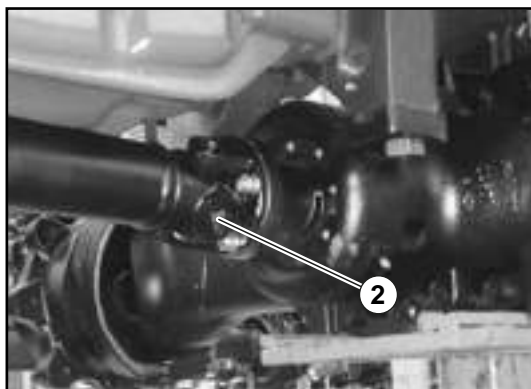

AGRCCA\_000575

Nei trattori equipaggiati da assale anteriore 4 ruote motrici, applicare grasso sui raccordi (2), (3) e (4).

**NOTA:** prima di procedere alla lubrificazione delle parti munite di ingrassatori pulire con cura le superfici di questi ultimi ed assicurarsi che la sfera di tenuta sia libera. A lubrificazione avvenuta rimuovere qualsiasi residuo di grasso per evitare che terriccio o polvere vi siano trattenuti.

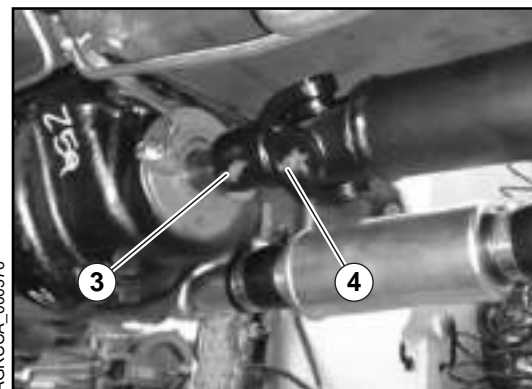

AGRCCA\_000576

*On tractors equipped with the front wheel drive axle, apply several shots of multi-purpose grease to grease fittings (2), (3), and (4).*

**NOTE:** Before lubricating any parts provided with grease nipples', carefully clean the nipples surfaces and be sure that their seal ball moves freely. After the lubrication, remove any trace of grease to avoid it to collect dirt or dust.

6.7.3 - Assale anteriore - Verificare livello olio nella scatola differenziale

6.7.3 - Front-wheel drive axle - Check oil level in the axle housing

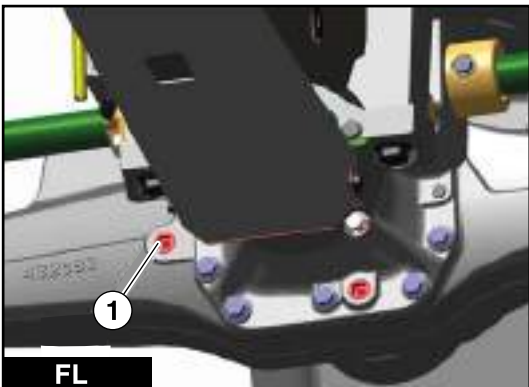
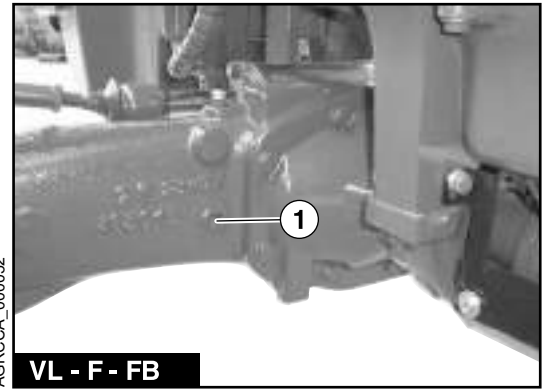
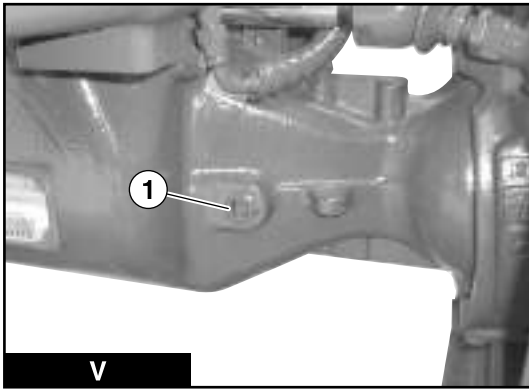



**ATTENZIONE:** Utilizzare dei dispositivi di protezione individuale idonei.

**Scatola differenziale dell' assale anteriore 4 ruote motrici**

- Posizionare il veicolo su una superficie piana ed orizzontale.
- Svitare il tappo (1) e controllare il livello dell'olio che in condizioni normali deve raggiungere il bordo del foro.
- Rabboccare se necessario.
- Riavvitare il tappo (1) secondo la coppia specificata.

Tappo olio scatola differenziale: Tutti i modelli = 70 Nm

**6.7.4 - Assale anteriore - Verificare livello olio nel riduttore finale**

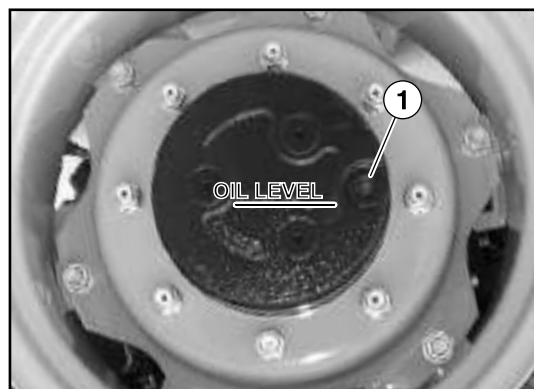

**ATTENZIONE:** Utilizzare dei dispositivi di protezione individuale idonei.

**Riduttori finali dell'assale anteriore 4 ruote motrici:**

- Posizionare il veicolo su una superficie piana ed orizzontale.
- Posizionare l'assale anteriore con la scritta "OIL LEVEL" in orizzontale.
- Svitare il tappo (1) e controllare il livello dell'olio che in condizioni normali deve raggiungere il bordo del foro.
- Rabboccare se necessario con olio idoneo, vedere tabella dei lubrificanti (capitolo 8.1) del manuale.
- Riavvitare il tappo (1) secondo la coppia specificata.

Tappo olio riduttori finali: Modelli V = 40 Nm

Tappo olio riduttori finali: Modelli VL ed F = 80 Nm



**CAUTION:** Use suitable personal protection equipment.

**4-wheel drive front axle differential housing**

- Set vehicle on a flat horizontal surface.
- Slacken plug (1) and check oil level: under normal conditions it shall reach hole edge.
- Top up if necessary.
- Tighten plug (1) to the specified torque.

Differential housing oil plug: All models = 70 Nm

**6.7.4 - Front-wheel drive axle - Check oil level in the final drive housing**

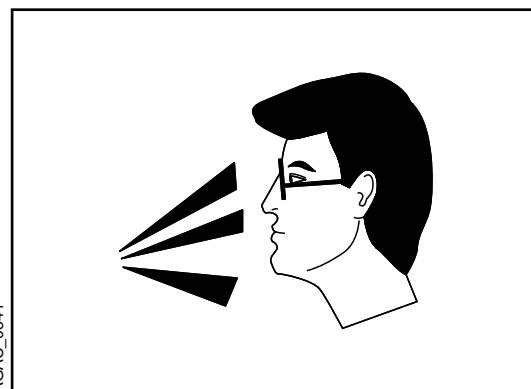

**CAUTION:** Use suitable personal protection equipment.

**4-wheel drive front axle final drives:**

- Set vehicle on a flat horizontal surface.
- Set front axle with "OIL LEVEL" indication in horizontal.
- Slacken plug (1) and check oil level: under normal conditions it shall reach hole edge.
- Top up with proper oil if necessary, check lubricant table (chapter 8.1) in the manual.
- Tighten plug (1) to the specified torque.

Final drives oil plug: Models V = 40 Nm

Final drives oil plug: Models VL and F = 80 Nm

**6.7.5 - Assale anteriore - Sostituire olio nella scatola differenziale**

**ATTENZIONE:** Utilizzare dei dispositivi di protezione individuale idonei.

- Posizionare un contenitore idoneo per raccogliere l'olio.
- Rimuovere il tappo del foro di scarico (1) ed il tappo del foro di riempimento (2).
- Rimontare il tappo del foro di scarico (1) e serrarlo con una coppia di serraggio di 70 Nm
- Riempire la scatola del differenziale dal foro di riempimento (2) con olio idoneo, vedere la tabella dei lubrificanti (capitolo 8.1) nel manuale. Il livello deve sfiorare il bordo del foro.
- Rimontare il tappo di riempimento (2) e serrarlo con una coppia di serraggio di 70 Nm

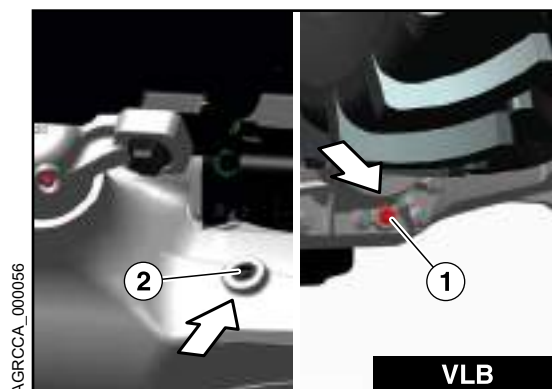
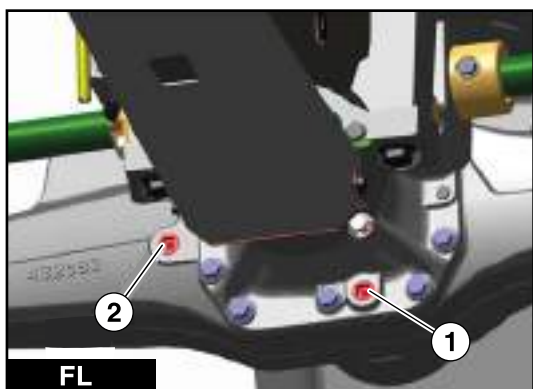
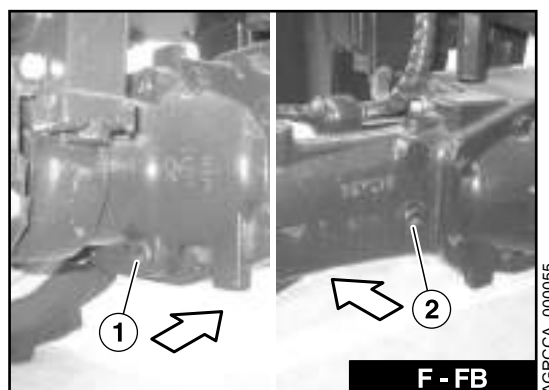
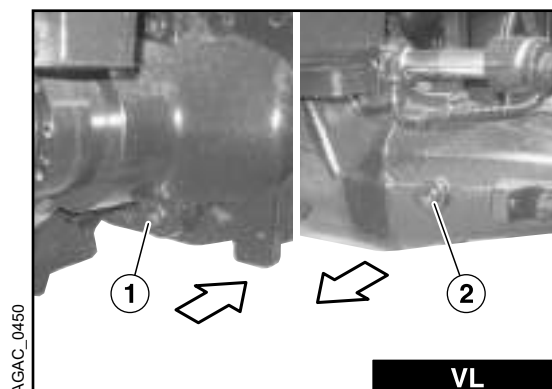
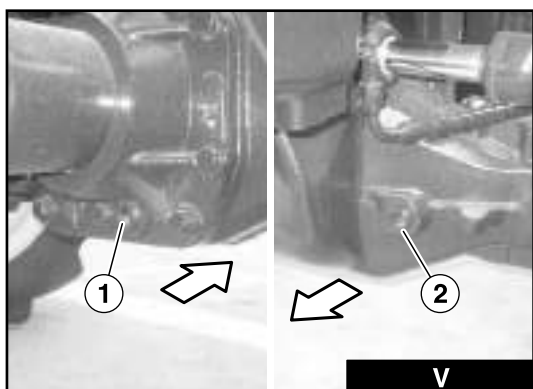

**6.7.5 - Front-wheel drive axle - Replace oil in the axle housing**

**CAUTION:** Use suitable personal protection equipment.

- Place a suitable container to collect the oil.
- Remove the drain hole plug (1) and the filler hole cap (2).
- Refit the drain hole plug (1) and tighten it to 70 Nm.
- Fill the differential casing from the filler hole (2) with proper oil, check lubricant table (chapter 8.1) in the manual. The level should touch the edge of the hole.
- Refit and tighten the filler plug (2) to 70 Nm.

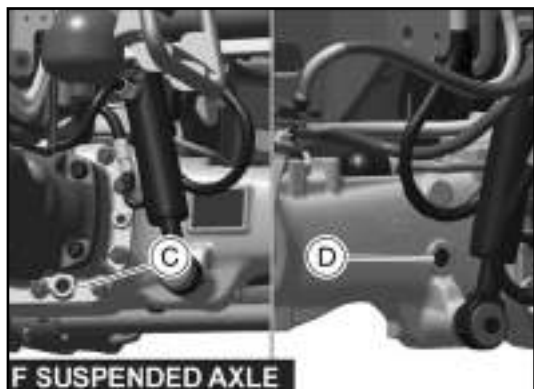

6.7.6 - Assale anteriore - Sostituire l'olio nel riduttore finale

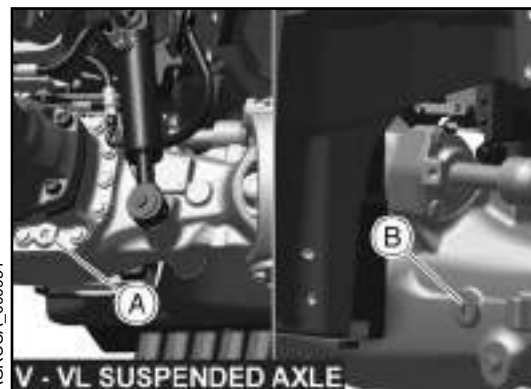

6.7.6 - Front-wheel drive axle - Replace oil in the final drive housing

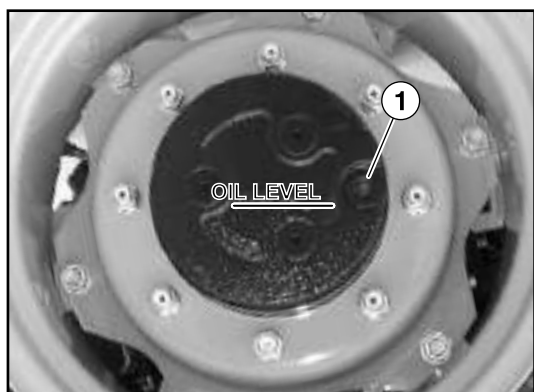

**ATTENZIONE:** Utilizzare dei dispositivi di protezione individuale idonei.

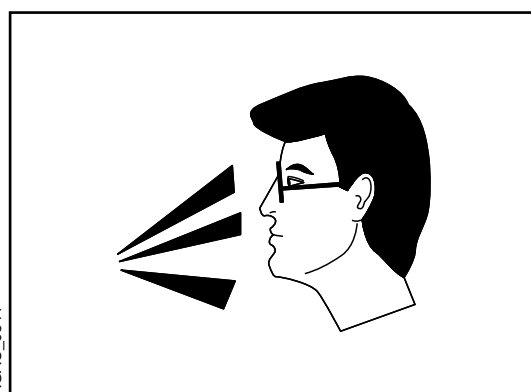

**CAUTION:** Use suitable personal protection equipment.

Riduttori finali dell'assale anteriore 4 ruote motrici:

- Posizionare il veicolo su una superficie piana ed orizzontale.
- Girare la ruota finché il tappo di scarico (1) si trovi nella parte inferiore. Rimuovere il tappo di scarico e scaricare l'olio in un contenitore adatto.
- Posizionare l'assale anteriore con la scritta "OIL LEVEL" in orizzontale.
- Riempire con olio idoneo, vedere tabella dei lubrificanti (capitolo 8.1) nel manuale.
- Riavvitare il tappo (1) secondo la coppia specificata.

Tappo olio riduttori finali: Modelli V = 40 Nm  
Tappo olio riduttori finali: Modelli VL ed F = 80 Nm

**IMPORTANTE:** Verificare il livello olio dopo 30 minuti. Aggiungere olio se necessario.

**6.7.7 - Idroguida - Verificare il corretto funzionamento**

Questa operazione deve essere effettuata da un centro di assistenza autorizzato.

**6.7.8 - Assale anteriore - verificare il fine corsa dei perni di rotazione**

Questa operazione deve essere effettuata da un centro di assistenza autorizzato.

4-wheel drive front axle final drives

- Set vehicle on a flat horizontal surface.
- Turn wheel until drain plug (B) is at the bottom. Remove drain plug and drain oil into a suitable container.
- Set front axle with "OIL LEVEL" indication in horizontal.
- Fill with proper oil, check lubricant table (chapter 8.1) in the manual.
- Tighten plug (1) to the specified torque.

Final drives oil plug: Models V = 40 Nm  
Final drives oil plug: Models VL and F = 80 Nm

**IMPORTANT:** Recheck oil level after 30 minutes. Add oil as needed.

**6.7.7 - Hydrostatic Steering - Check the operation**

This operation must be done by an authorised service centre.

**6.7.8 - Front-wheel drive axle - check the end play of king pins**

This operation must be done by an authorised service centre.

**6.7.9 - Lubrificare l'albero dell'assale sospeso / Lubrificare il sistema di sospensione dell'assale sospeso anteriore**

**6.7.9 - Lubricate suspended front axle shaft / Lubricate suspended front axle system**

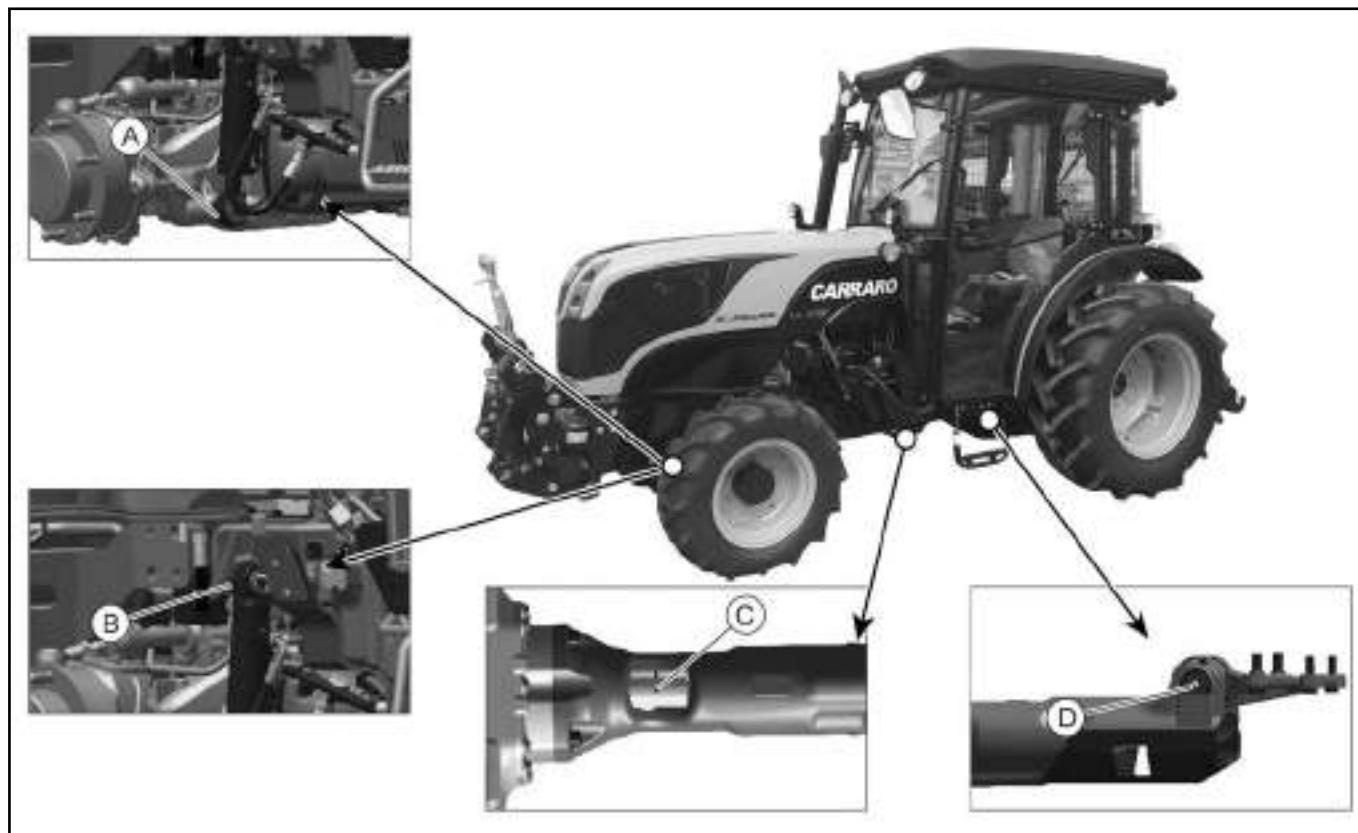

AGRCCA\_000933

**Assale Anteriore sospeso cilindri e supporto inferiore**

1. Parcheggiare il trattore su una superficie piana
2. Pulire i raccordi di ingrassaggio (A), (B), (D) su ciascun lato del trattore e lubrificare.

**NOTA:** i cilindri delle sospensioni e il supporto del giunto inferiore devono essere lubrificati ogni 100 ore.

**Albero assale anteriore sospeso**

1. Parcheggiare il trattore su una superficie piana.
2. Pulire i nippli di ingrassaggio (C) e lubrificare.

**NOTA:** l'albero dell'assale anteriore deve essere lubrificato ogni 500 ore.

**NOTA:** non eseguire alcun intervento sull'impianto idraulico dell'assele sospeso anteriore. Chiedere al proprio rivenditore autorizzato di eseguire questo servizio.

**NOTA:** Prima di procedere alla lubrificazione delle parti munite di ingrassatori pulire con cura le superfici di questi ultimi ed assicurarsi che la sfera di tenuta sia libera. A lubrificazione avvenuta rimuovere qualsiasi residuo di grasso per evitare che terriccio o polvere vi siano trattenuti.

**Suspension Front Axle Rams and Lower Support**

1. Park the tractor on a flat surface.
2. Clean the grease nipples (A), (B), (D) on each side of tractor and lubricate.

**NOTE:** The suspension rams and the lower joint support must be lubricated every 100 hours.

**Suspension System Front Axle Shaft**

1. Park the tractor on a flat surface.
2. Clean the grease nipples (C) and lubricate.

**NOTE:** The front axle shaft must be lubricated every 500 hours.

**NOTE:** Do not perform any interventions on the hydraulic system of the front suspended axle. Ask your authorized dealer to perform this service.

**NOTE:** Before lubricating any parts provided with grease nipples, carefully clean the nipples' surfaces and be sure that their seal ball moves freely. After the lubrication, remove any trace of grease to avoid it to collect dirt or dust.

**6.8 MANUTENZIONE IMPIANTO ELETTRICO E PANNELLO STRUMENTI**

**6.8 ELECTRICAL SYSTEM AND INSTRUMENTS MAINTENANCE**

Manutenzione dell'impianto elettrico - batteria

Electric system maintenance - battery

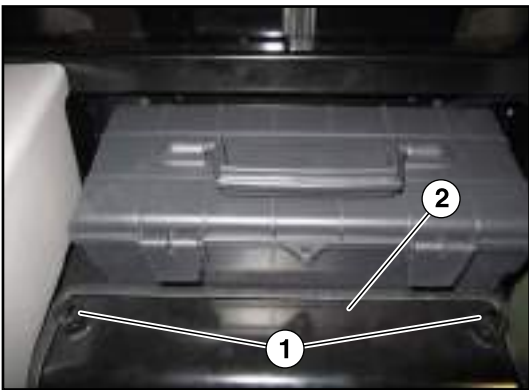
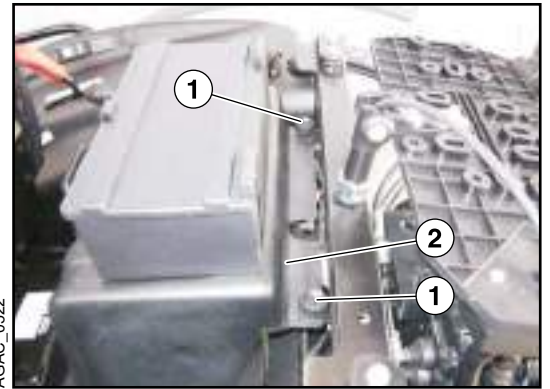
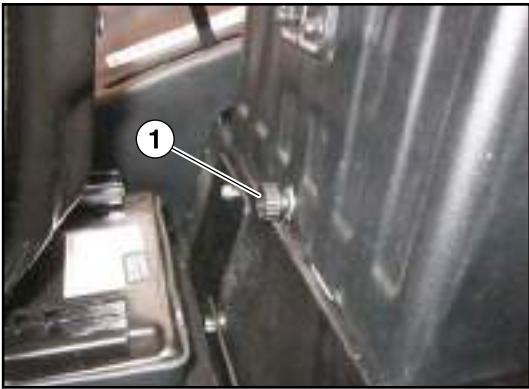
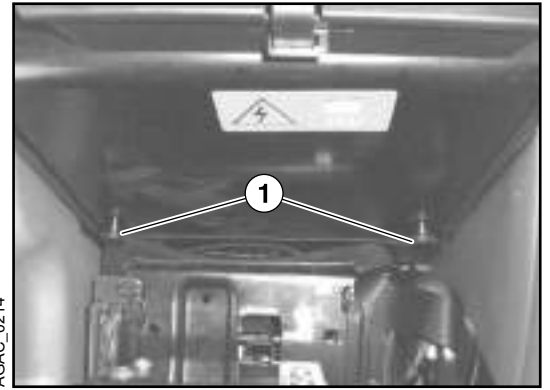
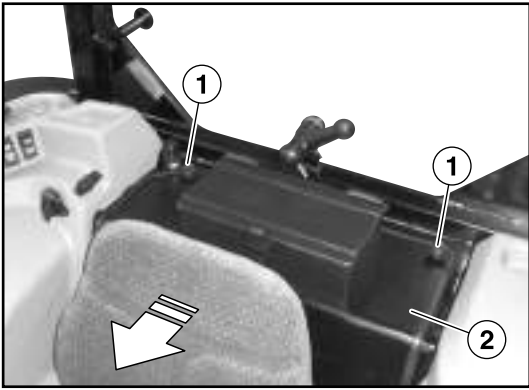
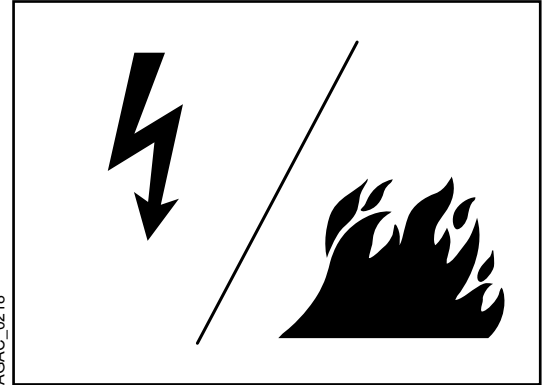
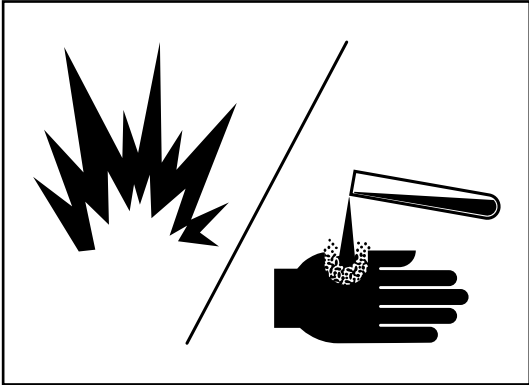

La batteria si trova nella parte posteriore del trattore.

✓ Per accedere alla batteria procedere come segue:

- Spostare il sedile in avanti
- Svitare e rimuovere i pomelli (1)
- Rimuovere il coperchio (2)

✓ Prima di intervenire sulla batteria, procedere come segue:

- spegnere le luci di lavoro posteriori (versione con cabina)
- spegnere il girofaro.
- spegnere le luci
- Disconnettere la batteria dal circuito elettrico (3).

**NOTA: Attendere alcuni secondi, dopo aver agito sull'interruttore, per consentire il corretto stacco della batteria.**

✓ Pulizia e controllo della batteria

- Pulire la batteria con un pannouido. Se necessario, pulire e serrare i collegamenti.

✓ Per la rimozione della batteria, procedere come segue:

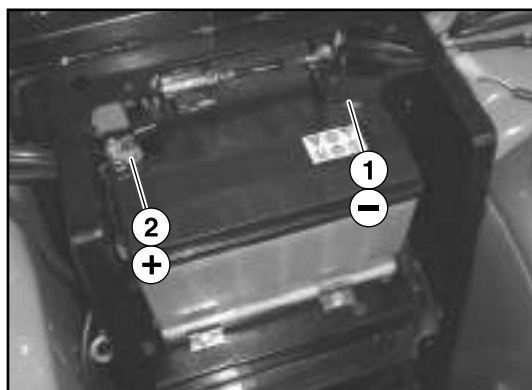

Versione Cabina:



Versione Piattaforma

The battery is located at the rear end of the tractor.

✓ Gain access to battery as follows:

- Move seat forward
- Slacken and remove knobs (1)
- Remove cover (2)

✓ Before working on battery, proceed as follows:

- switch off the rear work lights (cab version)
- switch off the revolving light
- switch off the lights
- Disconnect the Battery between the battery cut-off switch (3).

**NOTE: Attempt few second, after switch operation, for allow disconnect the battery.**

✓ Cleaning and inspecting the battery

- Clean battery using a damp cloth. Clean and tighten connections if necessary.

✓ Remove battery as follows:

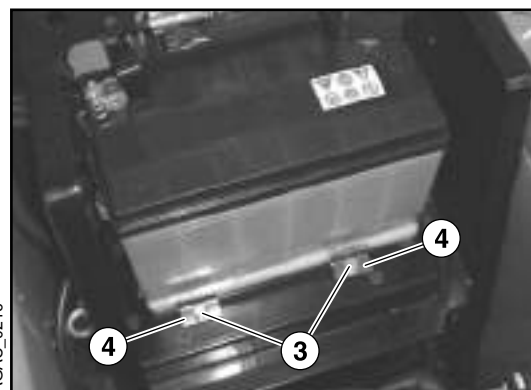

Cab version

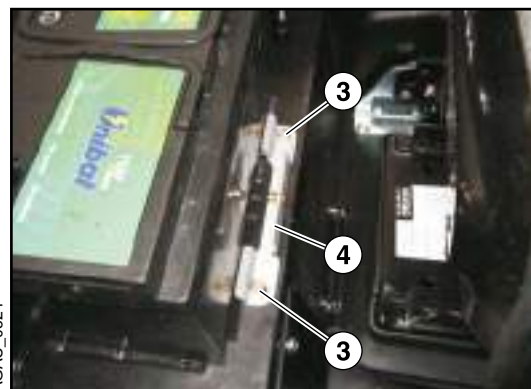

Platform version



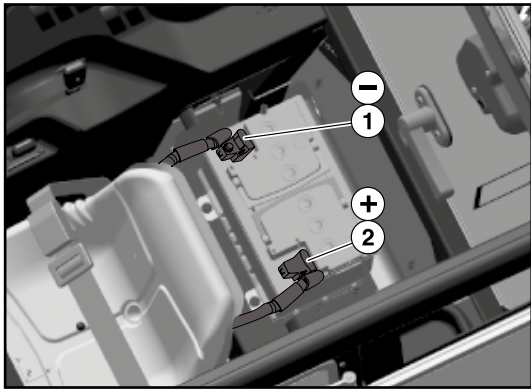

Versione Cabina Low Profile

- Scollegare il cavo negativo (1) e il cavo positivo (2) della batteria.
  - Svitare e rimuovere le viti (3)
  - Rimuovere le staffe (4)
  - Rimuovere la batteria con cura
- ✓ Sostituzione della batteria
- Se necessario sostituire la batteria con una di pari caratteristiche (12 V / 100 Ah)

**IMPORTANTE:** smaltire la batteria usata nel rispetto delle norme in vigore.

**ATTENZIONE:** l'elettrolito della batteria è costituito in parte da acido solforico e può quindi causare bruciature gravi. Pertanto occorre seguire le seguenti buone norme.

- Utilizzate guanti in pelle e indumenti protettivi. In caso di contatto con la pelle lavare abbondantemente con acqua.
- Le batterie sviluppano gas infiammabili che ne possono provocare lo scoppio.
- **NON** avvicinare fiamme libere o sigarette.
- In caso di contatto con gli occhi dopo essersi lavati con acqua rivolgersi ad un medico.
- Tenere lontano dalla portata dei bambini.
- **NON** gettare mai le batterie nei cassonetti dei rifiuti urbani.
- Consegnare e smaltire le batterie fuori uso solo nei contenitori previsti per la raccolta separata secondo le normative locali.

**ATTENZIONE:** a seconda del fabbricante della batteria, la disposizione dei collegamenti può essere diversa.

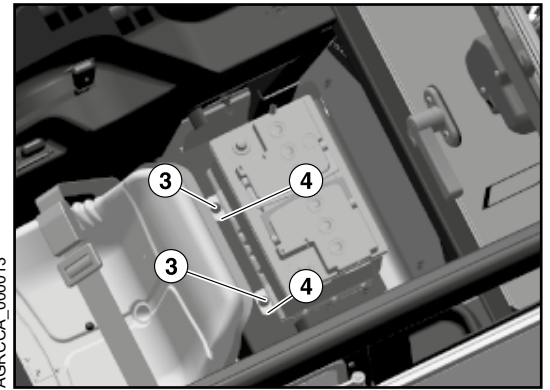

Low profile Cab version

- Disconnect the battery negative cable (1) and the positive cable (2) of the battery
  - Slacken and remove screws (3)
  - Remove brackets (4)
  - Carefully remove battery
- ✓ Replacing the battery
- If necessary, replace battery with a new one having the same rating (12 V / 100 Ah)

**IMPORTANT:** Dispose of used battery as required by the prevailing rules.

**CAUTION:** Battery electrolyte contains sulphuric acid and can cause serious burns. The following good practices are therefore recommended.

- Wear leather heavy-duty gloves and protective clothes. In case of contact with the skin, wash with plenty of water.
- Batteries release flammable gases that can cause an explosion.
- **DO NOT** go near the battery with naked flames or cigarettes.
- In case of contact with the eyes, first flush with water, then seek medical help.
- Keep batteries well out of children's reach.
- **NEVER** dispose of batteries in general waste.
- Deliver and dispose of exhausted batteries only in suitable containers provided to this purpose at authorised centres, according to local rules.

**CAUTION:** Connection layout could be different depending on battery manufacturer.

Prestare sempre particolare **ATTENZIONE** alla polarità dei terminali marcata sulla batteria. Per evitare scintille, collegare il cavo negativo (massa) per ultimo e scollegarlo per primo.

Tenere tutte le protezioni elettriche in posizione. Prestare particolare **ATTENZIONE** ai simboli presenti sulla batteria. Per evitare la produzione di scintille, collegare il conduttore negativo (terra) per ultimo e scollegarlo per primo.

#### - Manutenzione dell'impianto elettrico – sostituzione delle lampadine

Quando si sostituisce una lampadina, rispettare sempre le seguenti norme di sicurezza:

-  **ATTENZIONE:** spegnere sempre le luci prima di sostituire eventuali lampadine.
-  **ATTENZIONE:** attendere che la lampadina si raffreddi (rischio di ustione).
-  **ATTENZIONE:** indossare occhiali protettivi e guanti per sostituire la lampadina.
-  **ATTENZIONE:** la lampadina è di vetro e contiene gas; essa è ad alta pressione, quindi vi è il rischio che si rompa frammentandosi.
-  **ATTENZIONE:** non usare lampadine che siano cadute a terra o che presentino graffi sulla superficie in quanto vi è il rischio che si rompano frammentandosi.
-  **ATTENZIONE:** assicurarsi che la lampadina sia correttamente alloggiata nel portalampade.
-  **ATTENZIONE:** per le operazioni di manutenzione che devono essere eseguite ad una altezza superiore a 1,5 m, utilizzare un mezzo di salita idoneo.

**IMPORTANTE:** usare soltanto lampadine 12V dello stesso tipo e con stessa potenza della lampadina che si deve sostituire.

**IMPORTANTE:** non toccare mai la superficie in vetro della lampadina; tenerla per la base.







**IMPORTANTE:** se il trattore è dotato di lampadine alogene. Non toccare mai una lampadina alogena con le dita. La naturale umidità della pelle fa sì che la lampadina bruci quando si accende la luce. Usare sempre un panno pulito o un fazzolettino di carta per maneggiare le lampadine alogene.

*Always pay special attention to terminals polarity marked on battery.  
To avoid creating sparks, connect the negative cable (ground) last and disconnect it first.*

*Keep all electrical protections in place.  
Pay utmost attention to the symbols present on the battery. To avoid creating sparks, connect the negative cable (ground) last and disconnect it first.*

#### - Electric system maintenance – changing bulbs

*When changing a bulb, always comply with the following safety rules:*

-  **CAUTION:** Always switch lights off before changing any bulbs.
-  **CAUTION:** Allow for bulb to cool (burning hazard).
-  **CAUTION:** Wear protective goggles and gloves to change bulbs.
-  **CAUTION:** Bulb is made of glass and contains a gas under high pressure, so it might break into many fragments.
-  **CAUTION:** Do not use bulbs if dropped on the ground or showing scratches since
-  **CAUTION:** Ensure the bulb is correctly engaged in its socket.
-  **CAUTION:** For any maintenance to be carried out at a height over 1.5 m, use suitable means for reaching required height.

**IMPORTANT:** Only use 12 V bulbs of the same type and wattage of the bulb to be replaced.

**IMPORTANT:** Never touch bulb glass surface; hold it at the base.

**IMPORTANT:** If tractor is equipped with halogen bulbs. Never touch a halogen bulb with bare hands since skin natural humidity makes bulb fail when turning it on. Always use a clean cloth or a paper tissue to handle halogen bulbs.

- **Manutenzione dell'impianto elettrico – allineamento dei fanali**

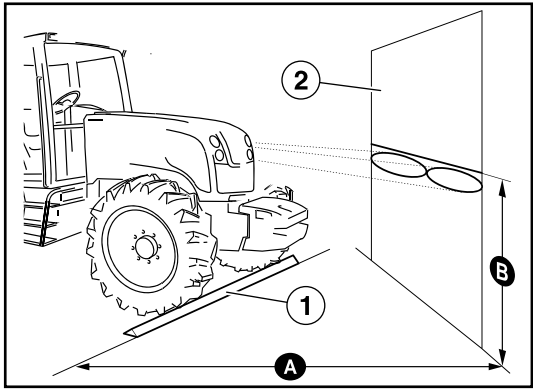

**ATTENZIONE:** prima di guidare su strade pubbliche verificare il corretto allineamento dei fanali.

- Posizionare a terra un'asta di riferimento (1) parallela al muro (2) ad una distanza (A).
  - Posizionare il veicolo di fronte al muro appoggiando i pneumatici anteriori all'asta di riferimento (1).
  - Tracciare una linea orizzontale all'altezza (B) sulla parete, che corrisponde alla massima altezza di illuminazione della zona di copertura.
  - Accendere la luce anabbagliante e di osservare la zona illuminata sul muro.
- A: 1900 mm (74.80 in)**  
**B: 1200 mm (47.24 in)**
- Serrare la vite (1) per alzare l'area illuminata oppure allentarla per abbassarla. L'area illuminata è corretta quando è posizionata appena al di sotto del limite (B) disegnato sul muro.

- **Electric system maintenance – beam alignment**

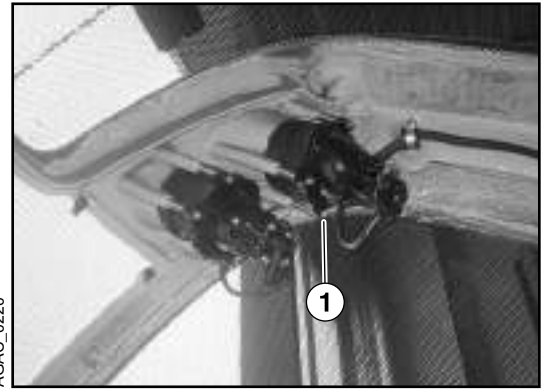

**CAUTION:** Before driving on public roads, check the correct beam alignment.

- Place a reference rod (1) on the ground parallel to the wall (2) at a distance (A).
  - Set vehicle in front of wall, with front tyres against reference rod (1).
  - Mark a horizontal line on the wall, at height (B), corresponding to maximum height of illuminated area.
  - Switch on the low beam and look at the illuminated area on the wall.
- A: 1900 mm (74.80 in)**  
**B: 1200 mm (47.24 in)**
- Tighten the screw (1) to raise the illuminated area or loosen it to lower it. The illuminated area is correct when positioned just below of the limit (B) drawn on the wall.

- **Manutenzione dell'impianto elettrico - sostituzione della lampadina del faro anteriore**

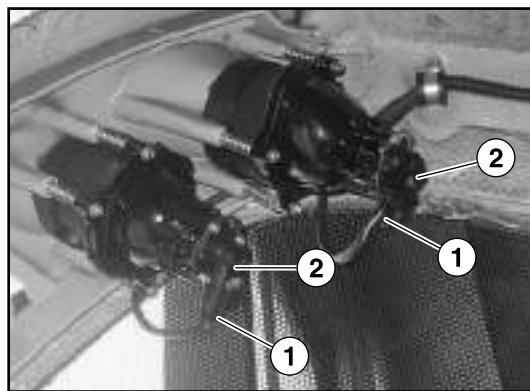

- Accensione disattivata.
- Rimuovere il connettore (1) dalla lampadina.
- Ruotare e rimuovere la lampadina (2)
- Installare la nuova lampadina e ripristinare la connessione.

- **Electric system maintenance - changing the headlight bulb**

- Ignition off.
- Remove connector (1) from bulb.
- Turn and remove bulb (2)
- Install the new bulb and restore connection.

- **Manutenzione dell'impianto elettrico - sostituzione della lampadina del faro di lavoro posteriore**

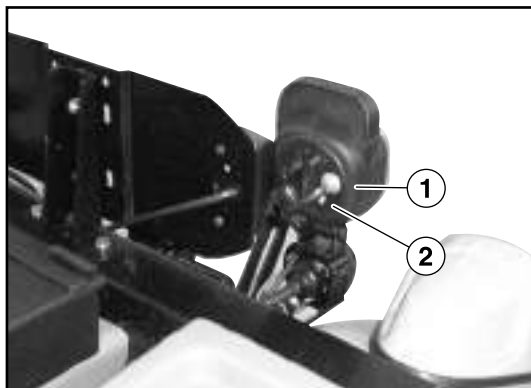

AGAC\_0222

- Accensione disattivata.
- Rimuovere la copertura (2) dal lato posteriore del corpo (1) onde potere accedere alla lampadina.
- Spingere la lampadina nella sede vincendo la forza della molla. Ruotare la lampadina ed estrarla.
- Spingere la nuova lampadina nella sede, poi ruotarla fino a farla bloccare.
- Pulire la lente e reinstallare la copertura.

Versione cabina Low profile

- **Electric system maintenance - changing the rear work light bulb**

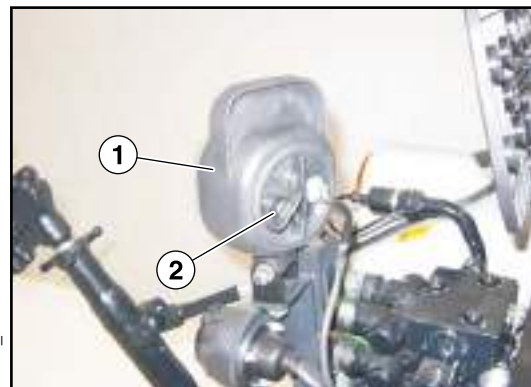

AGAC\_0525

- Ignition off.
- Remove cover (2) from body (1) rear side to be able to reach the bulb.
- Push bulb in place overcoming spring load. Turn bulb and remove it.
- Push new bulb in place, then turn it until it locks in place.
- Clean the lens and refit cover.

Low profile cab version



AGRCCA\_000011

- Accensione disattivata.
- Ruotare il coperchio (1) dal lato posteriore del corpo onde potere accedere alla lampadina.
- Spingere la lampadina nella sede vincendo la forza della molla. Ruotare la lampadina ed estrarla.
- Spingere la nuova lampadina nella sede, poi ruotarla fino a farla bloccare in sede.
- Pulire la lente e reinstallare la copertura.

- Ignition off.
- Turn cover (1) from body rear side to be able to reach the bulb.
- Push bulb in place overcoming spring load. Turn bulb and remove it.
- Push new bulb in place, then turn it until it locks in place.
- Clean the lens and refit cover.

- **Manutenzione dell'impianto elettrico sostituzione delle lampadine delle luci di ingombro, di stop e degli indicatori di direzione**

- **Electric system maintenance - changing the bulbs for clearance lights, stop lights and turn indicators**

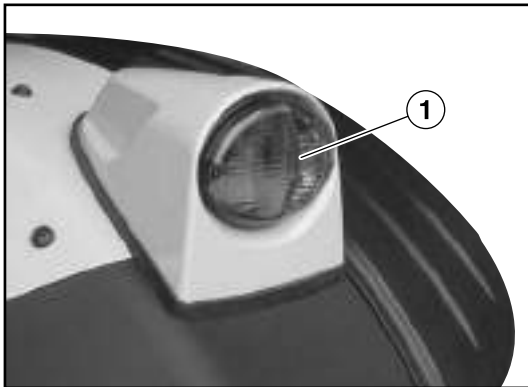

AGAC\_0223

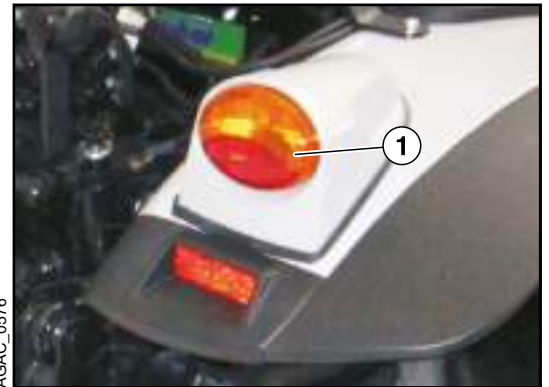

AGAC\_0576



AGRCCA\_000010

- Accensione disattivata.
- Rimuovere le due viti che tengono il vetro in posizione. Rimuovere il vetro (1).
- Spingere la lampadina verso il portalampada vincendo la forza della molla. Ruotare la lampadina e tirare per rimuoverla.
- Spingere la nuova lampadina nel portalampada e ruotarla finché non si blocca.
- Pulire e installare il vetro (1).

- Ignition off.
- Remove the two glass retaining screws. Remove glass (1).
- Push bulb into socket overcoming spring load. Turn and pull to remove bulb.
- Push the new bulb into socket and turn until it locks in socket.
- Clean and install glass (1).

- Manutenzione dell'impianto elettrico - sostituzione delle lampadine delle luci di posizione posteriori/indicatori di direzione

- *Electric system maintenance - changing the bulbs for rear position lights/turn indicators*



- Accensione disattivata.
- Rimuovere le due viti che tengono il vetro in posizione. Rimuovere il vetro (1).
- Spingere la lampadina verso il portalamпада vincendo la forza della molla. Ruotare la lampadina e tirare per rimuoverla.
- Spingere la nuova lampadina nel portalamпада e ruotarla finché non si blocca.
- Pulire e installare il vetro (1).

- *Ignition off.*
- *Remove the two glass retaining screws. Remove glass (1).*
- *Push bulb into socket overcoming spring load. Turn and pull to remove bulb.*
- *Push the new bulb into socket and turn until it locks in socket.*
- *Clean and install glass (1).*

- **Manutenzione dell'impianto elettrico - sostituzione delle lampadine delle luci di faro lavoro versione cabina**

- **Electric system maintenance - changing the bulbs for work lights, cab version**

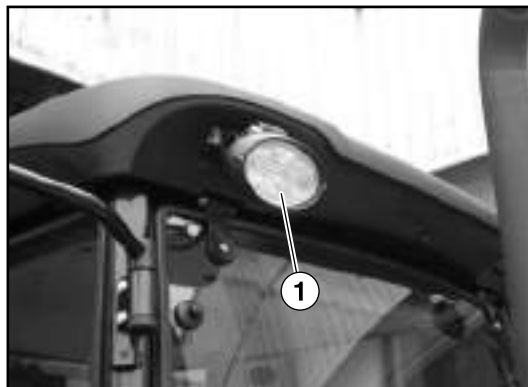

- Accensione disattivata.
- Rimuovere le due viti che tengono il vetro in posizione. Rimuovere il vetro (1).
- Spingere la lampadina verso il portalampada vincendo la forza della molla. Ruotare la lampadina e tirare per rimuoverla.
- Spingere la nuova lampadina nel portalampada e ruotarla finché non si blocca.
- Pulire e installare il vetro (1).

- Ignition off.
- Remove the two glass retaining screws. Remove glass (1).
- Push bulb into socket overcoming spring load. Turn and pull to remove bulb.
- Push the new bulb into socket and turn until it locks in socket.
- Clean and install glass (1).

**ATTENZIONE:** per le operazioni di manutenzione che devono essere eseguite ad una altezza superiore a 1,5 m, utilizzare un mezzo di salita idoneo.

**CAUTION:** For any maintenance to be carried out at a height over 1.5 m, use suitable means for reaching required height.

**6.8.1 -Verificare che tutte le luci funzionino correttamente (inclusi i fari)**

Controllare che le luci funzionino correttamente, soprattutto prima di guidare su strade pubbliche. Rispettare tutte le normative legali vigenti.

**6.8.1 - Check that all lights (including headlights) are functioning properly**

Check that the lights are operating correctly, especially before driving on public roads. Comply with all legal regulations.

6.8.2 - Pulire ed ingrassare i terminali della batteria

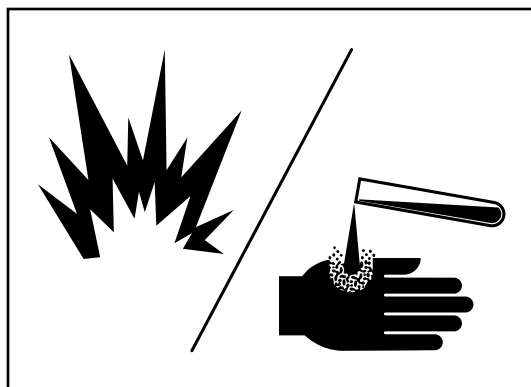

AGAC\_0217

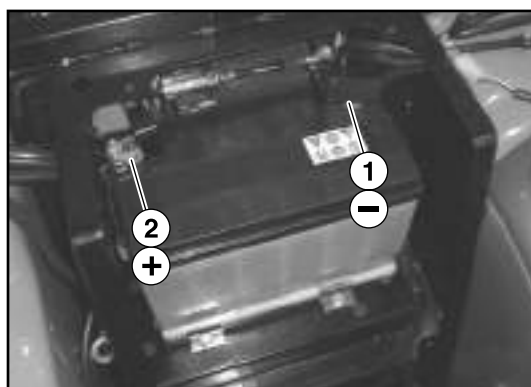

AGAC\_0215

**IMPORTANTE:** Disconnettere la batteria tramite l'interruttore stacca batteria, prima di iniziare le operazioni.

**ATTENZIONE:** l'elettrolito della batteria è costituito in parte da acido solforico e può quindi causare bruciate gravi. Pertanto occorre seguire le seguenti buone norme.

- Utilizzate guanti in pelle e indumenti protettivi. In caso di contatto con la pelle lavare abbondantemente con acqua.
- Le batterie sviluppano gas infiammabili che possono provocare lo scoppio.
- NON avvicinare fiamme libere o sigarette.
- In caso di contatto con gli occhi dopo essersi lavati con acqua rivolgersi ad un medico.
- Tenere lontano dalla portata dei bambini.
- NON gettare mai le batterie nei cassonetti dei rifiuti urbani.
- Consegnare e smaltire le batterie fuori uso solo nei contenitori previsti per la raccolta separata secondo le normative locali

**ATTENZIONE:** a seconda del fabbricante della batteria, la disposizione dei collegamenti può essere diversa.

6.8.2 - Clean and grease the battery terminals

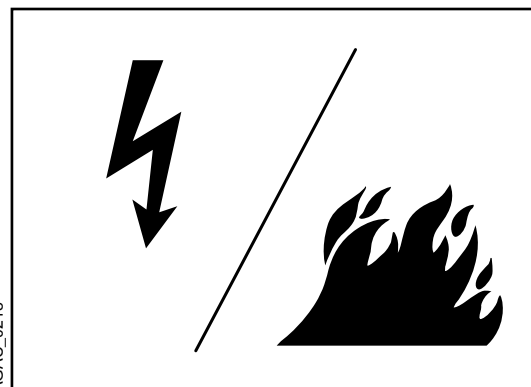

AGAC\_0218



AGAC\_0523

**IMPORTANT:** Disconnect battery through the battery cut-off switch, before starting work.

**CAUTION:** Battery electrolyte contains sulphuric acid and can cause serious burns. The following good practices are therefore recommended.

- Wear leather heavy-duty gloves and protective clothes. In case of contact with the skin, wash with plenty of water.
- Batteries release flammable gases that can cause an explosion.
- DO NOT go near the battery with naked flames or cigarettes.
- In case of contact with the eyes, first flush with water, then seek medical help.
- Keep batteries well out of children's reach.
- NEVER dispose of batteries in general waste.
- Deliver and dispose of exhausted batteries only in suitable containers provided to this purpose at authorised centres, according to local rules.

**CAUTION:** Connection layout could be different depending on battery manufacturer.



**Prestare sempre particolare attenzione alla polarità dei terminali marcata sulla batteria.**

**Per evitare scintille, collegare il cavo negativo (massa) per ultimo e scollegarlo per primo.**

- Pulire e successivamente ingrassare i morsetti della batteria (1) e (2).

**6.8.3 - Controllare il corretto funzionamento del pannello strumenti (spie, allarmi e display digitali)**

Controllare che il pannello strumenti funzioni correttamente, specialmente prima di guidare su strade pubbliche.

**Always pay special attention to terminals polarity marked on battery.**

**To avoid creating sparks, connect the negative cable (ground) last and disconnect it first.**

- Clean and grease battery terminals (1) and (2).

**6.8.3 - Check the instrument panel operation (warning lights, alarms and digital displays)**

Check that the instrument panel are operating correctly, especially before driving on public roads.

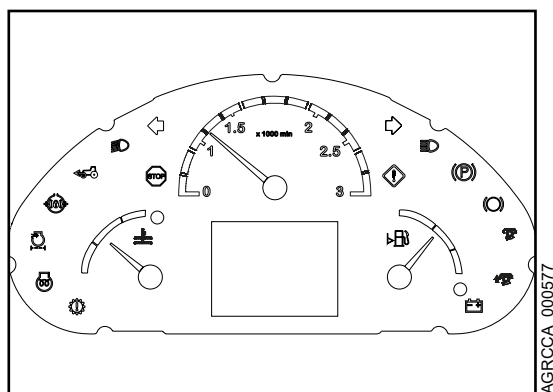

**6.8.4 - Controllare che l'allarme di intasamento filtro aria funzioni correttamente**

Controllare che l'allarme di intasamento filtro aria funzioni correttamente.

**6.8.5 - Controllare le luci e gli indicatori di direzione**

Controllare che le luci e gli indicatori di direzione funzionino correttamente.

**6.8.6 - Controllare il circuito di avvio**

Controllare che il circuito di avvio funzioni correttamente.

**6.8.4 - Check that the dry air filter clogging warning light is operating**

Check that the dry air filter clogging warning light is operating correctly.

**6.8.5 - Check the lights and lighting indicators**

Check that lights and lighting indicators are operating correctly.

**6.8.6 - Check neutral start circuit**

Check neutral start circuit is operating correctly.

6.9 MANUTENZIONE EQUIPAGGIAMENTI

6.9.1 - PTO Anteriore - Lubrificare organi in movimento della PTO

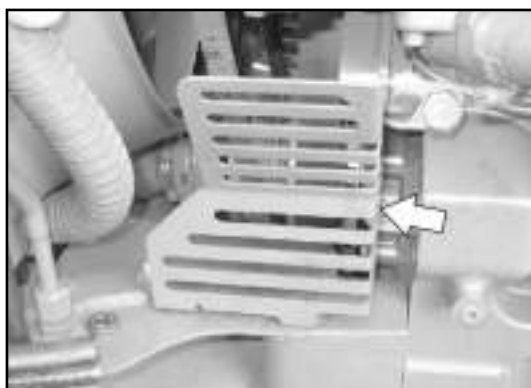

AGRCCA\_000578

Rimuovere la griglia di protezione ed applicare grasso agli organi in movimento della PTO.

6.9.2 - PTO anteriore - verificare livello dell'olio



AGAC\_0506

**ATTENZIONE:** Indossare guanti protettivi.

- Svitare il tappo (1) e controllare il livello dell'olio che in condizioni normali deve raggiungere il bordo del foro.
- Rabboccare, se necessario.
- Serrare nuovamente il tappo (1).
- Controllare il livello dell'olio a intervalli regolari.
- Rispettare le specifiche in termini di qualità dell'olio.

6.9 IMPLEMENTS MAINTENANCE

6.9.1 - Front PTO - Lubricate motion parts of PTO

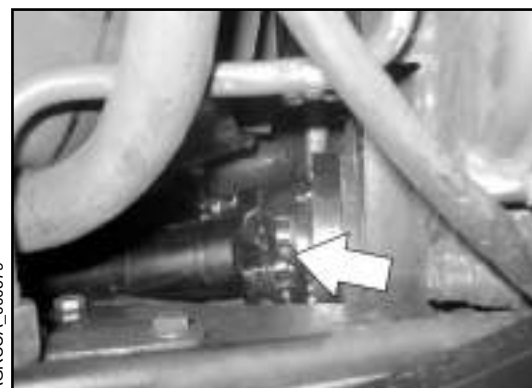

AGRCCA\_000579

Remove the protection grid and apply grease at the motion parts of the PTO.

6.9.2 - Front PTO - Check Oil level

**CAUTION:** Wear protective gloves.

- Unscrew the cap (1) and check the oil level which in normal conditions must reach the edge of the hole.
- Top up if necessary.
- Retighten the plug (1).
- Check the oil level regularly.
- Respect the specifications in terms of the oil grade.

**6.9.3 - PTO Anteriore - Cambiare l'olio e sostituire il filtro**

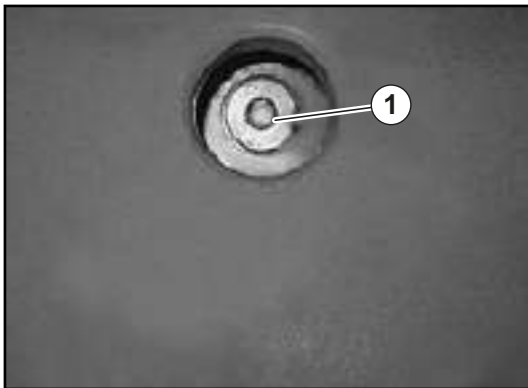

AGRCCA\_000580

**6.9.3 - Front PTO - Change oil and replace Oil filter**

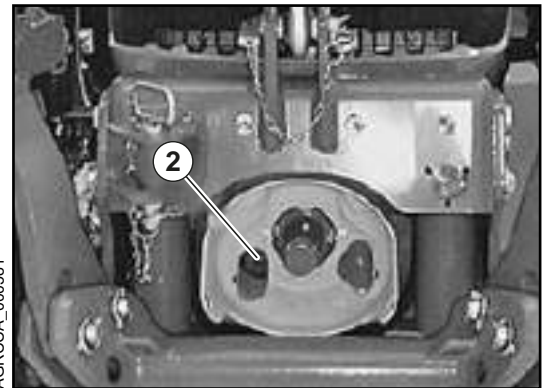

AGRCCA\_000581

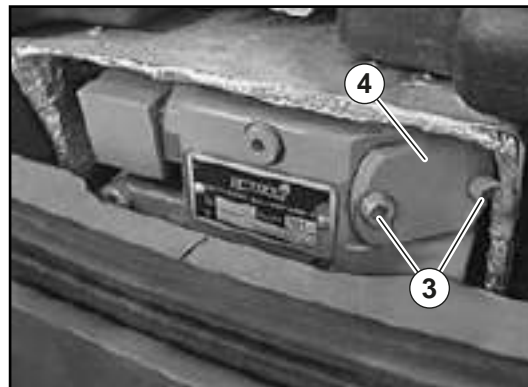

AGRCCA\_000582

1. Posizionare il trattore su una superficie piana e orizzontale.
2. Inserire il freno di stazionamento e spegnere il motore.
3. Rimuovere la chiave dall'interruttore a chiave.
4. Sollevare il cofano.
5. Posizionare un contenitore adatto sotto il tappo di scarico (1).
6. Svitare il tappo (2).
7. Una volta scaricato tutto l'olio, reinstallare il tappo (1).
8. Svitare le viti (3) e rimuovere il coperchio (4).
9. Estrarre e sostituire il filtro dell'olio.
10. Sostituire l'O-ring.
11. Montare il coperchio (3) completo di O-ring.
12. Introdurre l'olio nuovo nella PTO tramite il foro del tappo (2). Per quantità e tipo di olio vedere capitolo 8.1 Tabella dei lubrificanti.
13. Avvitare il tappo (2) di chiusura.
14. Avviare il motore e lasciarlo funzionare per alcuni minuti.
15. Arrestare il motore.
16. Svitare il tappo (2) e controllare il livello dell'olio che in condizioni normali deve raggiungere il bordo del foro. Se necessario rabboccare.

1. Place the tractor on a flat, horizontal surface.
2. Apply the parking brake and stop the engine.
3. Remove key from the key switch.
4. Lift the hood.
5. Place a suitable container under the drain plug (1).
6. Unscrew the cap (2).
7. Once all the oil has drained out, reinstall the plug (1).
8. Unscrew the screws (3) and remove cover (4).
9. Pull out and replace the oil filter.
10. Replace the O-ring.
11. Fit the cover (3) complete with O-ring.
12. Introduce the new oil into the PTO through the hole in the cap (2). For quantity and type of oil see chapter 8.1 Lubricant table.
13. Screw the closure cap (2).
14. Start the engine and let it run for a few minutes.
15. Stop the engine.
16. Unscrew the cap (2) and check the oil level which in normal conditions must reach the edge of the hole. Top up if necessary.

**6.9.4 - Sollevatore anteriore - verificare coppia di serraggio del telaio**

**6.9.4 - Front hitch - Check torque on attaching screw of mounting frame**



AGRCCA\_000580

Verificare il serraggio delle viti di collegamento del sollevatore anteriore al telaio, da entrambi i lati.

Check the tightness of the attaching screws from Front Hitch to mounting frame.

**6.9.5 - Sollevatore anteriore - Lubrificare tutti gli ingrassatori**

**6.9.4 - Front hitch - Lubricate all grease fittings**

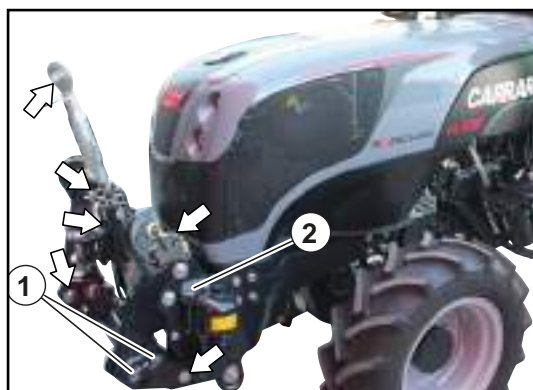

AGRCCA\_000598

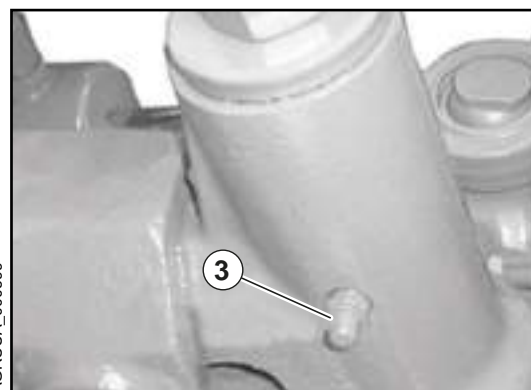

AGRCCA\_000599

**NOTA:** prima di procedere alla lubrificazione delle parti munite di ingrassatori pulire con cura le superfici di questi ultimi ed assicurarsi che la sfera di tenuta sia libera. A lubrificazione avvenuta rimuovere qualsiasi residuo di grasso per evitare che terriccio o polvere vi siano trattenuti.

**NOTE:** Before lubricating any parts provided with grease nipples carefully clean the nipples surfaces and be sure that their seal ball moves freely. After the lubrication, remove any trace of grease to avoid it to collect dirt or dust.

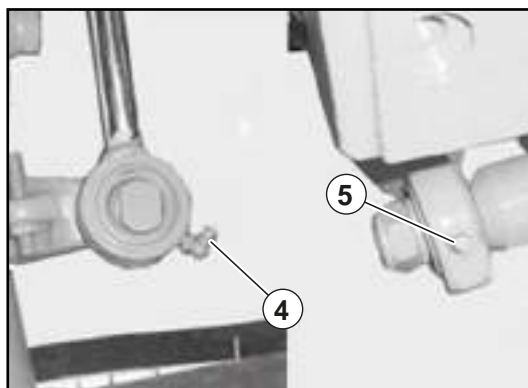

AGRCCA\_000600

Su trattori equipaggiati con sollevatore anteriore, applicare grasso nei punti (1) e (2). Applicare grasso in tutti gli altri perni di articolazione. Su trattori equipaggiati con assale regolabile, applicare grasso nei raccordi (3), (4) e (5).

On tractors equipped with the front hitch, apply several shots of multi-purpose grease to greasing points (1) and (2). Apply several shots of multi-purpose grease to all other pins. On tractors equipped with the adjustable front axle, apply several shots of multi-purpose grease to fittings (3), (4), and (5).

**6.9.6 - Controllare gli accumulatori del circuito idraulico**

**6.9.6 - Check hydraulic circuit accumulator**

Questa operazione deve essere effettuata da un centro di assistenza autorizzato.

This operation must be done by an authorised service centre.

**6.9.7 - Controllare il serraggio delle viti delle zavorre anteriori**

All'uscita dalla fabbrica i veicoli sono zavorrati in maniera tale da comportarsi regolarmente nella maggior parte dei casi di utilizzo.

Vi possono essere condizioni nelle quali si desidera aggiungere peso al trattore per aumentare la potenza di tiro della barra di traino e diminuire l'eccessivo slittamento delle ruote. Tale peso addizionale può assumere la forma di un peso sulla parte anteriore tipo "valigia". L'entità dipende dalle condizioni del terreno e dagli interventi che si devono effettuare.

Quando si aggiunge peso sulle ruote posteriori, l'incremento della forza di traino tende a togliere peso dalle ruote anteriori.

Si raccomanda di non usare più peso di quanto sia realmente necessario per fornire una ragionevole trazione. Il peso totale su ogni ruota non dovrà superare il peso nominale consigliato dal fabbricante dei pneumatici e indicato sui pneumatici stessi.

Si suggerisce inoltre di rimuovere i pesi aggiunti per gli interventi di traino leggero, quali la coltivazione, la semina, ecc. Il trasporto di pesi non necessari aumenta il costipamento del suolo, il consumo di combustibile e riduce la durata di pneumatici, cuscinetti, ingranaggi, ecc.

Prendere contatto con il rivenditore di zona per informazioni sui pesi disponibili e i relativi sostegni. Il peso del trattore deve essere suddiviso in maniera proporzionale fra gli assi.

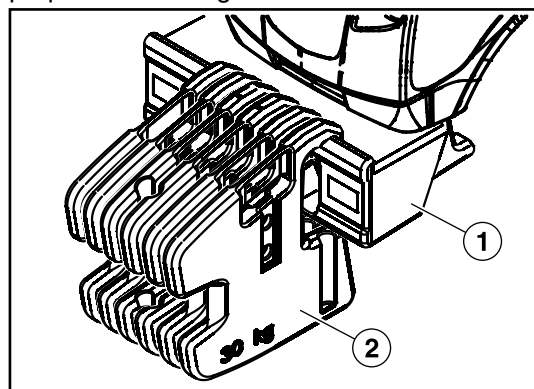

1 – Porta zavorre  
2 – Elementi zavorre

**IMPORTANTE:** modificare lo zavorramento originale unicamente dopo aver verificato che le istruzioni di attacco siano state correttamente rispettate.

**6.9.7 - Check the tightness of the front weights**

Vehicles are ballasted at the factory so as to regularly respond in most use instances.

Nevertheless, there might be conditions where you could wish to add weight to the tractor to increase towing power of the drawbar and decrease excessive wheel skidding. Said additional weight could be a weight at the front end of the "suitcase" type. Weight depends on ground conditions and on the operations to be performed.

When adding weight to the rear wheels, towing power increase tends to reduce weight on the front wheels.

It is recommended to avoid using more weight than actually needed to enhance traction conditions. Total weight on each wheel shall not exceed the nominal weight specified by the tyre manufacturer and marked on the tyres.

It is furthermore recommended to remove any added weight for light towing jobs such as tillage, sowing, etc. since carrying unnecessary weight increases soil compaction, fuel consumption and reduces life of tyres, bearings, gears and so on.

Contact the local dealer for further information about available ballast weights and relevant supports. The tractor weight shall be evenly distributed across all axles.



1 – Ballast holder  
2 – Ballast elements

**IMPORTANT:** Modify original ballasting only after ensuring that assembling instructions were complied with.

Tabella zavorre ammissibili

Allowed ballasts

| Modello V / V Model               |                               |  |  |  |   |  |      |      |      |      |      |      |
|-----------------------------------|-------------------------------|--|--|--|---|--|------|------|------|------|------|------|
| Pneumatico anteriore / Front tyre | Indice di carico / Load index | Pressione di gonfiaggio (bar) / Inflation pressure (bar) | Carico massimo sopportabile dai pneumatici kg / Maximum load on tyres kg | Capacità di carico massimo sull'assale anteriore kg / Front axle max. load capacity kg | Carico senza portazavorre kg / Load without ballast holder kg | Carico con portazavorre kg / Load with ballast holder kg | 2    | 4    | 6    | 8    | 10   | 12   |
|                                   |                               |  |  |  | 1110  | 1200   | 1260 | 1320 | 1380 | 1440 | 1500 | 1560 |
| 6.50 R16                          | 96 A8                         | 3,2  | 1420   | 2000   | X   | X  | X    | X    | -    | -    | -    | -    |
| 240/70 R16                        | 104 A8                        | 2,4  | 1800   | 2000   | X   | X  | X    | X    | X    | X    | X    | X    |
| 280/70 R16                        | 112 A8                        | 2,4  | 2240   | 2000   | X   | X  | X    | X    | X    | X    | X    | X    |
| 7.50 R16                          | 102 A8                        | 3,2  | 1700   | 2000   | X   | X  | X    | X    | X    | X    | X    | -    |
| 10.0/75 R15.3                     | 106 A8                        | 3  | 1900   | 2000   | X   | X  | X    | X    | X    | X    | X    | X    |

| Modello VL / VL Model             |                               |  |  |  |   |  |   |   |   |   |    |    |
|-----------------------------------|-------------------------------|--|--|--|---|--|---|---|---|---|----|----|
| Pneumatico anteriore / Front tyre | Indice di carico / Load index | Pressione di gonfiaggio (bar) / Inflation pressure (bar) | Carico massimo sopportabile dai pneumatici kg / Maximum load on tyres kg | Capacità di carico massimo sull'assale anteriore kg / Front axle max. load capacity kg | Carico senza portazavorre kg / Load without ballast holder kg | Carico con portazavorre kg / Load with ballast holder kg | 2 | 4 | 6 | 8 | 10 | 12 |
| 7.50 R16                          | 102 A8                        | 3,2  | 1700   | 2200   | X   | X  | X | X | X | X | X  | -  |
| 8.25 R16                          | 98 A8                         | 2,9  | 1500   | 2200   | X   | X  | X | X | - | - | -  | -  |
| 260/70 R16                        | 109 A8                        | 2,4  | 2060   | 2200   | X   | X  | X | X | X | X | X  | X  |
| 7.50 R18                          | 104 A8                        | 3,2  | 1800   | 2200   | X   | X  | X | X | X | X | X  | X  |
| 280/70 R18                        | 114 A8                        | 2,4  | 2360   | 2200   | X   | X  | X | X | X | X | X  | X  |

| Modello F / F Model               |                               |  |  |  |   |  |   |   |   |   |    |    |
|-----------------------------------|-------------------------------|--|--|--|---|--|---|---|---|---|----|----|
| Pneumatico anteriore / Front tyre | Indice di carico / Load index | Pressione di gonfiaggio (bar) / Inflation pressure (bar) | Carico massimo sopportabile dai pneumatici kg / Maximum load on tyres kg | Capacità di carico massimo sull'assale anteriore kg / Front axle max. load capacity kg | Carico senza portazavorre kg / Load without ballast holder kg | Carico con portazavorre kg / Load with ballast holder kg | 2 | 4 | 6 | 8 | 10 | 12 |
| 280/70 R16                        | 112 A8                        | 2,4  | 2240   | 2250   | X   | X  | X | X | X | X | X  | X  |
| 280/70 R18                        | 114 A8                        | 2,4  | 2360   | 2250   | X   | X  | X | X | X | X | X  | X  |
| 280/70 R20                        | 116 A8                        | 2,4  | 2500   | 2250   | X   | X  | X | X | X | X | X  | X  |
| 260/80 R20                        | 106 A8                        | 2,4  | 1900   | 2250   | X   | X  | X | X | X | X | X  | X  |
| 300/70 R20                        | 110 A8                        | 1,6  | 2120   | 2250   | X   | X  | X | X | X | X | X  | X  |
| 320/70 R20                        | 113 A8                        | 1,6  | 2300   | 2250   | X   | X  | X | X | X | X | X  | X  |
| 9.5R20                            | 105 A8                        | 2,8  | 1850   | 2250   | X   | X  | X | X | X | X | X  | -  |

| Modello FB-VLB / FB-VLB Model     |                               |  |  |  |   |  |      |      |      |      |      |
|-----------------------------------|-------------------------------|--|--|--|---|--|------|------|------|------|------|
| ZAVORRE 30kg / BALLASTS 30kg      |                               |  |  |  |   |  |      |      |      |      |      |
| Pneumatico anteriore / Front tyre | Indice di carico / Load index | Pressione di gonfiaggio (bar) / Inflation pressure (bar) | Carico massimo sopportabile dai pneumatici kg / Maximum load on tyres kg | Capacità di carico massimo sull'assale anteriore kg / Front axle max. load capacity kg | Carico senza portazavorre kg / Load without ballast holder kg | Carico con portazavorre 65kg / Load with ballast holder 65kg | 4    | 6    | 8    | 10   | 12   |
|                                   |                               |  |  |  | 1180  | 1270   | 1442 | 1528 | 1614 | 1700 | 1786 |
| 260/70 R16                        | 109 A8                        | 2,4  | 2060   | 2000   | X   | X  | X    | X    | X    | X    | X    |
| 280/70 R16                        | 112 A8                        | 2,4  | 2240   | 2000   | X   | X  | X    | X    | X    | X    | X    |
| 280/70 R18                        | 114 A8                        | 2,4  | 2360   | 2000   | X   | X  | X    | X    | X    | X    | X    |

| Modello FB-VLB / FB-VLB Model     |                               |  |  |  |   |  |      |      |      |      |      |
|-----------------------------------|-------------------------------|--|--|--|---|--|------|------|------|------|------|
| ZAVORRE 25kg / BALLASTS 25kg      |                               |  |  |  |   |  |      |      |      |      |      |
| Pneumatico anteriore / Front tyre | Indice di carico / Load index | Pressione di gonfiaggio (bar) / Inflation pressure (bar) | Carico massimo sopportabile dai pneumatici kg / Maximum load on tyres kg | Capacità di carico massimo sull'assale anteriore kg / Front axle max. load capacity kg | Carico senza portazavorre kg / Load without ballast holder kg | Carico con portazavorre 65kg / Load with ballast holder 65kg | 4    | 6    | 8    | 10   | 12   |
|                                   |                               |  |  |  | 1180  | 1270   | 1412 | 1483 | 1554 | 1625 | 1696 |
| 260/70 R16                        | 109 A8                        | 2,4  | 2060   | 2000   | X   | X  | X    | X    | X    | X    | X    |
| 280/70 R16                        | 112 A8                        | 2,4  | 2240   | 2000   | X   | X  | X    | X    | X    | X    | X    |
| 280/70 R18                        | 114 A8                        | 2,4  | 2360   | 2000   | X   | X  | X    | X    | X    | X    | X    |

X = N° ZAVORRE AMMESSE / X = No. of allowed ballasts

| Modello FL / FL Model             |                               |  |  |  |   |  |      |      |      |      |      |
|-----------------------------------|-------------------------------|--|--|--|---|--|------|------|------|------|------|
| ZAVORRE 30kg / BALLASTS 30kg      |                               |  |  |  |   |  |      |      |      |      |      |
| Pneumatico anteriore / Front tyre | Indice di carico / Load index | Pressione di gonfiaggio (bar) / Inflation pressure (bar) | Carico massimo sopportabile dai pneumatici kg / Maximum load on tyres kg | Capacità di carico massimo sull'assale anteriore kg / Front axle max. load capacity kg | Carico senza portazavorre kg / Load without ballast holder kg | Carico con portazavorre 65kg / Load with ballast holder 65kg | 4    | 6    | 8    | 10   | 12   |
|                                   |                               |  |  |  | 1350  | 1440   | 1610 | 1695 | 1780 | 1865 | 1950 |
| 260/70 R20                        | 116 A8                        | 2,4  | 2500   | 2100   | X   | X  | X    | X    | X    | X    | X    |
| 300/70 R20                        | 110 A8                        | 1,6  | 2120   | 2100   | X   | X  | X    | X    | X    | X    | X    |
| 320/70 R20                        | 113 A8                        | 1,6  | 2300   | 2100   | X   | X  | X    | X    | X    | X    | X    |

| Modello FB-VLB / FB-VLB Model     |                               |  |  |  |   |  |      |      |      |      |      |
|-----------------------------------|-------------------------------|--|--|--|---|--|------|------|------|------|------|
| ZAVORRE 25kg / BALLASTS 25kg      |                               |  |  |  |   |  |      |      |      |      |      |
| Pneumatico anteriore / Front tyre | Indice di carico / Load index | Pressione di gonfiaggio (bar) / Inflation pressure (bar) | Carico massimo sopportabile dai pneumatici kg / Maximum load on tyres kg | Capacità di carico massimo sull'assale anteriore kg / Front axle max. load capacity kg | Carico senza portazavorre kg / Load without ballast holder kg | Carico con portazavorre 65kg / Load with ballast holder 65kg | 4    | 6    | 8    | 10   | 12   |
|                                   |                               |  |  |  | 1350  | 1440   | 1582 | 1653 | 1724 | 1795 | 1866 |
| 280/70 R20                        | 116 A8                        | 2,4  | 2500   | 2100   | X   | X  | X    | X    | X    | X    | X    |
| 300/70 R20                        | 110 A8                        | 1,6  | 2120   | 2100   | X   | X  | X    | X    | X    | X    | X    |
| 320/70 R20                        | 113 A8                        | 1,6  | 2300   | 2100   | X   | X  | X    | X    | X    | X    | X    |

X = N° ZAVORRE AMMESSE / X = No. of allowed ballasts

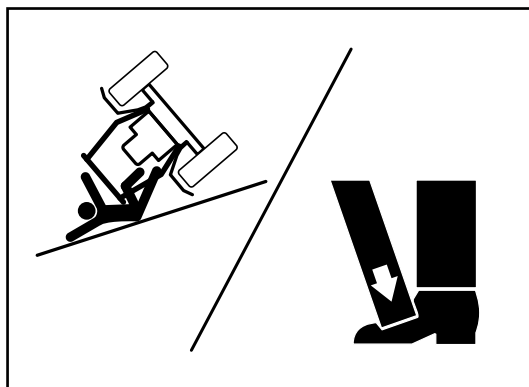

**IMPORTANTE:** non oltrepassare gli zavorramenti sopra indicati.

**NOTA:** una volta terminati i lavori piu' complessi, ripristinare lo zavorramento di base.

**ATTENZIONE:** assicurarsi che il trattore sia sempre caricato con sufficiente peso anteriore per mantenere la stabilita' ed evitare la perdita di controllo sullo sterzo.

**ATTENZIONE:** potrebbe essere necessaria zavorra anteriore addizionale per il trasporto di attrezzature montate posteriormente. Quando l'attrezzatura è sollevata, guidare a velocità ridotta su terreni accidentati, indipendentemente dalla zavorra usata.

**ATTENZIONE:** considerare i massimi carichi consentiti sugli assali.

**ATTENZIONE:** utilizzare un dispositivo di sollevamento adatto per la movimentazione delle zavorre (peso superiore ai 25 kg [55 lb]).

**IMPORTANT:** Do not exceed above-specified ballasting limits.

**NOTE:** Once complex work is completed, restore basic ballasting.

**CAUTION:** Make sure the tractor is always loaded with sufficient weight at the front to ensure stability and prevent losing control on the steering.

**CAUTION:** Additional front ballast might be required to carry equipment mounted at the rear. When equipment is raised, drive at low speed on bumpy grounds, regardless of ballast used.

**CAUTION:** Consider axles maximum allowed load.

**CAUTION:** Use a hoisting equipment appropriate for handling the ballasts (weight over 25 kg [55 lb]).



**Stabilità del veicolo**

Prima di collegare attrezzi sugli attacchi a tre punti anteriore e posteriore, è necessario verificare che il peso totale consentito per il trattore, i carichi consentiti sul ponte anteriore e posteriore e le capacità di carico dei pneumatici non siano superati. Il ponte anteriore del trattore deve sempre essere caricato con almeno il 20 % del peso a vuoto del trattore.

**Machine Stability**

Before hitching tools onto the front and rear three-point hitches, check that the total allowable weight of the tractor, the loads allowable on the front and rear axles, and load capacities of the tires are not exceeded. The front axle of the tractor must always be loaded with at least 20 % tractor empty weight.

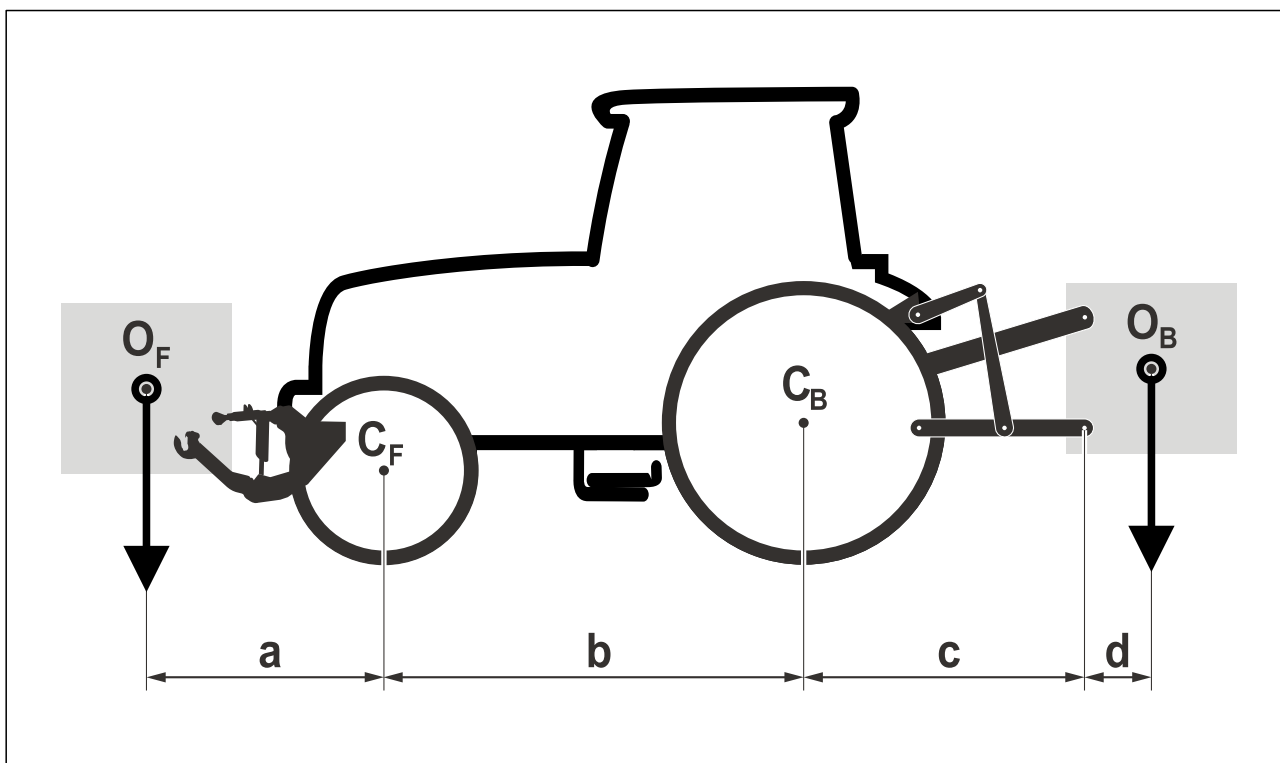

AGAC\_0489

|                |   |
|----------------|---|
| P              | Peso a vuoto del trattore (kg) / Tractor empty weight (kg)  |
| C <sub>F</sub> | Carico sul ponte anteriore del trattore a vuoto (kg) / Load on the front axle of empty tractor (kg)   |
| C <sub>B</sub> | Carico sul ponte posteriore del trattore a vuoto (kg) / Load on the rear axle of empty tractor (kg)   |
| O <sub>F</sub> | Peso totale dell'attrezzo o della zavorra anteriore (kg) / Total weight of the front tool or ballast (kg)   |
| O <sub>B</sub> | Peso totale dell'attrezzo o della zavorra posteriore (kg) / Total weight of the rear tool or ballast (kg)   |
| a              | Distanza fra il centro di gravità dell'attrezzo o della zavorra anteriore e l'asse del ponte anteriore (m). Riferirsi al manuale dell'attrezzatura o misurare / Distance between the centre of gravity of the front tool or ballast and the front axle axis (m). Refer to the manual of the equipment or to measure.  |
| b              | Distanza fra le ruote del trattore (m) / Tractor wheelbase (m)  |
| c              | Distanza fra l'asse del ponte posteriore e l'asse delle articolazioni delle barre inferiori (m) / Distance between the rear axle axis and the axis of the lower bar ball joints (m)   |
| d              | Distanza fra l'asse delle articolazioni delle barre inferiori e il centro di gravità dell'attrezzo o della zavorra posteriore (m). Riferirsi al manuale dell'attrezzatura o misurare. / Distance between the axis of the lower bar ball joints and the centre of gravity of the rear tool or ballast (m). Refer to the manual of the equipment or to measure. |

**IMPORTANTE:** Prima di acquistare un attrezzo, verificare che siano soddisfatte tutte le condizioni, facendo i calcoli seguenti o pesando l'insieme trattore/attrezzo.

**IMPORTANT:** Before purchasing a tool, check that all conditions are met using the following calculations or by weighing the tractor/tool combination.

**Calcolo della zavorra anteriore minima  $O_F$  min**

$$O_F \text{ min} = (O_B \cdot (c+d) - C_F \cdot b + 0,2 \cdot P \cdot b) / (a+b)$$

**Calcolo della zavorra posteriore minima  $O_B$  min**

$$O_B \text{ min} = (O_F \cdot a - C_B \cdot b + 0,45 \cdot P \cdot b) / (b+c+d)$$

**Calcolo del carico reale sul ponte anteriore  $C_F'$**

$$C_F' = (O_F \cdot (a+b) + C_F \cdot b - O_B \cdot (c+d)) / b$$

**IMPORTANTE:** Se, con l'attrezzo anteriore, non è possibile raggiungere il carico anteriore minimo  $O_F$  min, il peso dell'attrezzo portato anteriormente deve essere aumentato per raggiungere il peso anteriore minimo.

**Calcolo del peso totale reale  $P'$**

$$P' = O_F + P + O_B$$

**IMPORTANTE:** Se, con l'attrezzo posteriore, non è possibile raggiungere il carico posteriore minimo  $O_B$  min, il peso dell'attrezzo portato posteriormente deve essere aumentato per raggiungere il peso posteriore minimo.

**Calcolo del carico reale sul ponte posteriore  $C_B'$**

$$C_B' = P' - C_F'$$

**Capacità di carico dei pneumatici**

Vedi sezione "Dati tecnici".

**Tabella riassuntiva**

| Valori reali secondo il calcolo<br><i>Real values according to calculation</i>                                    |   | Valori consentiti secondo il manuale d'uso <sup>(1)</sup><br><i>Allowable values according to the user manual<sup>(1)</sup></i> |  | Capacità di carico dei pneumatici <sup>(2)</sup><br><i>Tire load capacity<sup>(2)</sup></i> |  |
|---|---|---|--|---|--|
| Zavorra anteriore minima ( $O_F$ min) (kg) /<br><i>Minimum front ballast (<math>O_F</math> min) (kg)</i>          |   |   |  |   |  |
| Zavorra posteriore minima ( $O_B$ min) (kg) /<br><i>Minimum rear ballast (<math>O_B</math> min) (kg)</i>          |   |   |  |   |  |
| Peso totale reale ( $P'$ ) (kg) /<br><i>Real total weight (<math>P'</math>) (kg)</i>                              | ≤ | Peso totale autorizzato in carico (kg) /<br><i>Total permissible laden weight (kg)</i>  |  |   |  |
| Carico reale sul ponte anteriore ( $C_F'$ ) (kg) /<br><i>Real load on the front axle (<math>C_F'</math>) (kg)</i> | ≤ | Capacità di carico massimo sull'asse anteriore (kg) /<br><i>Maximum load capacity on front axle (kg)</i>                        |  | ≤   | Capacità di carico dei pneumatici anteriori (kg) /<br><i>Load capacity of the front tires (kg)</i> |
| Carico reale sul ponte posteriore ( $C_B'$ ) (kg) /<br><i>Real load on the rear axle (<math>C_B'</math>) (kg)</i> | ≤ | Capacità di carico massimo sull'asse posteriore (kg) /<br><i>Maximum load capacity on rear axle (kg)</i>                        |  | ≤   | Capacità di carico dei pneumatici posteriori (kg) /<br><i>Load capacity of the rear tires (kg)</i> |

**Calculation of minimum front ballast  $O_F$  min**

$$O_F \text{ min} = (O_B \cdot (c+d) - C_F \cdot b + 0,2 \cdot P \cdot b) / (a+b)$$

**Calculation of minimum rear ballast  $O_B$  min**

$$O_B \text{ min} = (O_F \cdot a - C_B \cdot b + 0,45 \cdot P \cdot b) / (b+c+d)$$

**Calculation of the real load on the front axle  $C_F'$**

$$C_F' = (O_F \cdot (a+b) + C_F \cdot b - O_B \cdot (c+d)) / b$$

**IMPORTANT:** If with the front tool, reaching the minimum front ballast  $O_F$  min is impossible, the weight of the front tool carried must be increased to reach the minimum front ballast weight.

**Calculation of the real total weight  $P'$**

$$P' = O_F + P + O_B$$

**IMPORTANT:** If with the rear tool, reaching the minimum rear ballast  $O_B$  min is impossible, the weight of the rear tool carried must be increased to reach the minimum rear ballast weight.

**Calculation of the real load on the rear axle  $C_B'$**

$$C_B' = P' - C_F'$$

**Tire load capacity**

See relevant section.

**Summary table**

**IMPORTANTE:** I valori calcolati devono essere inferiori o uguali ai valori consentiti.

**IMPORTANT:** The values calculated must be below or equal to allowable values.

Verificare il serraggio dei bulloni (1) delle zavorre anteriori.

*Check front ballasts bolts (1) tightening.*

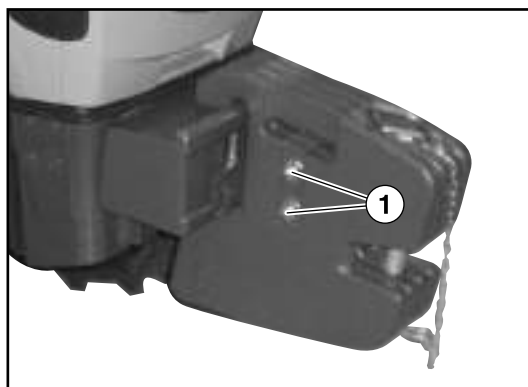

AGAC\_0362

**6.10 MANUTENZIONE GENERICA**

**6.10 GENERAL MAINTENANCE**

**6.10.1 - 6.10.2 - Attacco 3 punti - Lubrificare i giunti di sollevamento e l'albero del sollevatore - Lubrificare tutti gli ingrassatori**

**6.10.1 - 6.10.2 - Three-point hitch - Lubricate lift links and rockshaft - Lubricate all grease fittings**

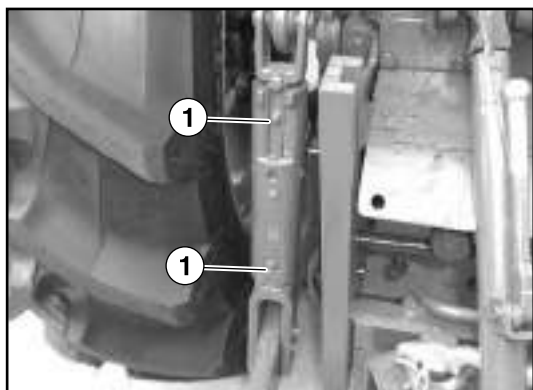

AGAC\_0329

**Tiranti verticali posteriori**

Pulire gli ingrassatori (1) ed effettuare la lubrificazione

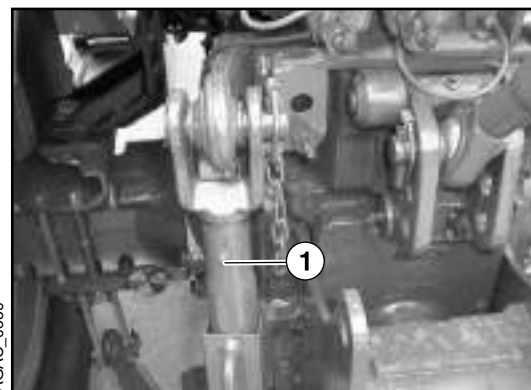

AGAC\_0330

**Rear vertical tie rods**

Clean grease nipples (1) and lubricate

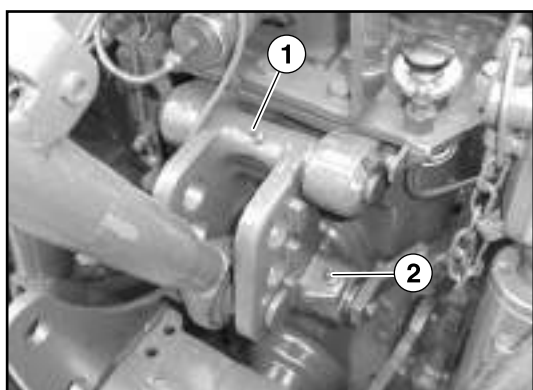

AGAC\_0331

**Articolazione dell'attacco terzo punto del sollevatore**

Pulire gli ingrassatori (1), (2) e (3) ed effettuare la lubrificazione

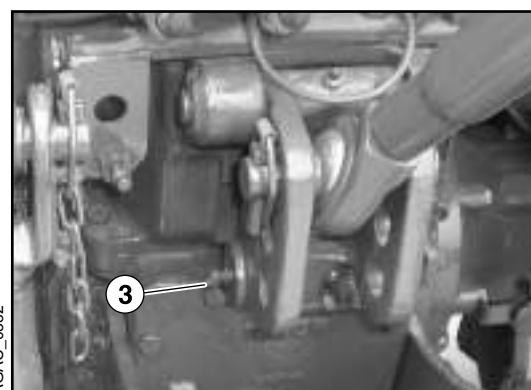

AGAC\_0332

**Lift third-point hitch joint**

Clean grease nipples (1), (2) and (3) and lubricate

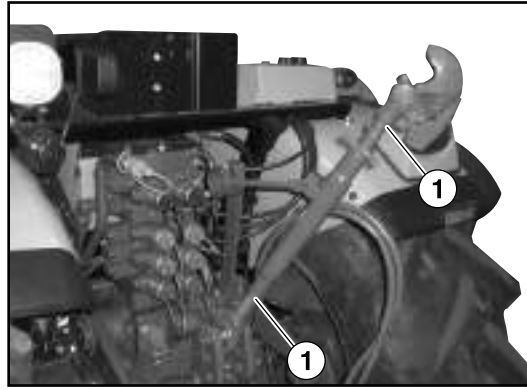

AGAC\_0333

**Tirante terzo punto**  
Lubrificare con grasso le filettature (1)

**Third-point hitch pull rod**  
Grease the threading (1)

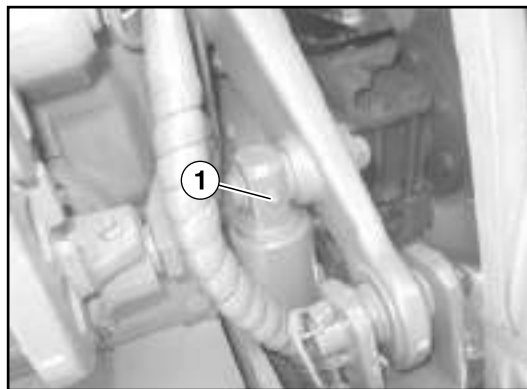

AGAC\_0442

**Martinetto addizionale sollevatore posteriore**  
Lubrificare con grasso le filettature (1)

**Additional rear lift jack**  
Grease the threading (1)

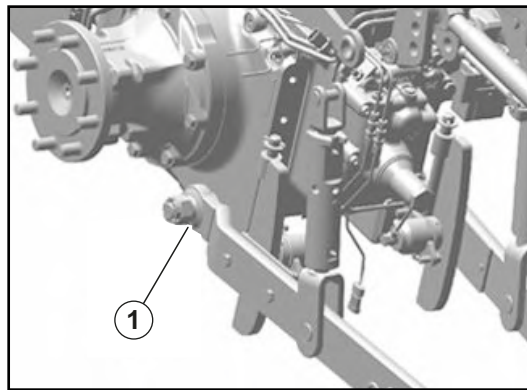

AGRCCA\_000585

**Tiranti posteriori**  
Lubrificare con grasso i tiranti (1)

**Draft links**  
Grease the links (1)

**6.10.3 - Gancio di traino - Lubrificare tutti gli ingrassatori**

**6.10.3 - Trailer hitch - Lubricate all grease fittings**

**6.10.4 - 6.10.6 - Gancio di traino - Gancio di traino regolabile - Controllare la coppia di serraggio delle viti di fissaggio**

**6.10.4 - 6.10.6 - Trailer hitch - Height-adjustable trailer hitch - Check torque on attaching screws**

Verificare il corretto serraggio delle viti (1) di fissaggio del supporto attacco traino.  
Coppia di serraggio: 350Nm

*Check the proper tightening of screws (1) securing the hitch attachment support.  
Tightening torque: 350Nm*

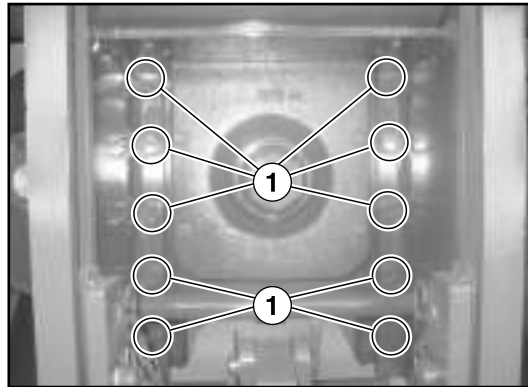

AGAC\_0442

**6.10.5 - Controllare la coppia di serraggio delle viti di fissaggio**

**6.10.5 - Drawbar - Check the tightening torque of the fixing screws**

Questa operazione deve essere effettuata da un centro di assistenza autorizzato.

*This operation must be done by an authorised service centre.*

**6.10.7 - Componenti della barra di traino e del gancio di traino - Controllare tutti i componenti soggetti ad usura e verificare il funzionamento appropriato**

**6.10.7 - Components of drawbar and trailer hitches - Check all components for wear, check all components function properly**

**6.10.8 - Verificare coppia di serraggio dei dadi e delle viti di fissaggio della cabina e della piattaforma**

**6.10.8 - Check torque of mounting bolts and nuts of Cab & ROPS**

**6.10.9 - Verificare livello del liquido lavavetri**

Controllare il livello del liquido lavavetri nel serbatoio (1) posizionato sul lato posteriore sinistro della cabina. Se necessario rabboccare.

**6.10.10 - 6.10.17 - Ruote - Verificare la coppia di serraggio delle viti del cerchio e della ruota - Controllare la pressione di gonfiaggio dei pneumatici**

La durata e le prestazioni dei pneumatici dipendono dalla corretta pressione di utilizzo. Una pressione insufficiente ha come conseguenza una rapida usura dei pneumatici. Una sovrappressione riduce invece la trazione e aumenta lo slittamento delle ruote. Dato che la corretta pressione dei pneumatici dipende non solo dalle condizioni di lavoro e dal carico, ma anche dal modello del trattore e dalle dimensioni e marca del pneumatico, si consiglia di consultare in proposito il concessionario o il costruttore dei pneumatici.

Ogni 100 ore controllare la pressione di gonfiaggio dei pneumatici. Importante: per ottenere buoni risultati nel lavoro in campagna, dove è richiesta la massima aderenza, la pressione di gonfiaggio dei pneumatici può essere ridotta fino a 0,8 bar (11 psi) al massimo. In questo caso la capacità di carico si riduce di molto. Le pressioni di gonfiaggio dei pneumatici anteriori e posteriori devono sempre corrispondere a quelle indicate nella tabella delle specifiche. Tali valori possono essere proporzionalmente ridotti fino ai limiti ammessi nei casi in cui ciò sia necessario per assicurare una corretta corrispondenza meccanica fra ruote anteriori e posteriori.

**6.10.9 - Check Washer fluid level**

*Check the level of the washer fluid in the tank (1) located on the rear left side of the cab. Top up if necessary.*

**6.10.10 - 6.10.17 - Wheels - Check torque of wheel and rim bolts - Check tyre inflation pressure**

*Tyres life and performance depend on the correct inflation pressure. Insufficient pressure leads to tyre early wear. Excessive pressure impairs grip and increases wheel skidding. Correct tyre pressure not only depends on work conditions and load, but even on tractor model and tyre size and brand. It is then recommended to ask advice to dealer or tyre manufacturer.*

*Check tyre pressure every 100 hours. Important: To obtain good results when working in the field, where maximum grip is required, tyre inflation pressure could be reduced up to 0.8 bar (11 psi) maximum. Please note that in this case loading capacity is greatly reduced. Inflation pressure of front and rear tyres shall always comply the values indicated in the specification chart. These values could be reduced proportionally up to allowed limits where this is required in order to ensure correct mechanical matching of front and rear wheels.*

**Modello V / V model**

| <b>Pneumatico posteriore<br/>/ Rear tyre</b> | <b>pressione di gonfiaggio (bar)<br/>/ inflation pressure (bar)</b> | <b>Pneumatico anteriore<br/>/ Front tyre</b> | <b>pressione di gonfiaggio (bar) /<br/>inflation pressure (bar)</b> |
|--|---|--|---|
| 280/85 R28 (11.2 R28)                        | 1,6   | 6.5-16                                       | 4,2   |
| 320/85 R24 (12.4 R24)                        | 1,6   | 6.5-16                                       | 4,2   |
| 320/85 R24 (12.4 R24)                        | 1,6   | 240/70 R16                                   | 2,4   |
| 360/70 R24                                   | 1,6   | 240/70 R16                                   | 2,4   |
| 320/85 R28 (12.4 R28)                        | 1,6   | 7.5 R16                                      | 3,2   |
| 340/85 R24 (13.6 R24)                        | 1,6   | 6.5-16                                       | 4,2   |

**Modello VL / VL model**

| <b>Pneumatico posteriore<br/>/ Rear tyre</b> | <b>pressione di gonfiaggio (bar)<br/>/ inflation pressure (bar)</b> | <b>Pneumatico anteriore<br/>/ Front tyre</b> | <b>pressione di gonfiaggio (bar) /<br/>inflation pressure (bar)</b> |
|--|---|--|---|
| 320/85 R28 (12.4 R28)                        | 1,6   | 7.50 R16                                     | 3,2   |
| 380/70 R24                                   | 1,6   | 260/70 R16                                   | 2,4   |
| 420/70 R28                                   | 1,6   | 280/70 R18                                   | 2,4   |
| 420/70 R24                                   | 1,6   | 280/70 R16                                   | 2,4   |
| 380/85 R28 (14.9 R28)                        | 1,6   | 280/70 R18                                   | 2,4   |
| 360/70 R24                                   | 1,6   | 240/70 R16                                   | 2,4   |
| 380/70 R28                                   | 1,6   | 280/70 R18                                   | 2,4   |

**Modello F / F model**

| <b>Pneumatico posteriore<br/>/ Rear tyre</b> | <b>pressione di gonfiaggio (bar)<br/>/ inflation pressure (bar)</b> | <b>Pneumatico anteriore<br/>/ Front tyre</b> | <b>pressione di gonfiaggio (bar) /<br/>inflation pressure (bar)</b> |
|--|---|--|---|
| 380/70 R24                                   | 1,6   | 280/70 R16                                   | 2,4   |
| 380/70 R24                                   | 1,6   | 280/70 R18                                   | 2,4   |
| 380/70 R28                                   | 1,6   | 280/70 R20                                   | 2,4   |
| 420/70 R24                                   | 1,6   | 280/70 R18                                   | 2,4   |
| 420/70 R24                                   | 1,6   | 280/70 R20                                   | 2,4   |
| 420/70 R28                                   | 1,6   | 300/70 R20                                   | 1,6   |
| 420/70 R28                                   | 1,6   | 320/70 R20                                   | 1,6   |
| 480/65 R28                                   | 1,6   | 280/70 R20                                   | 1,6   |

**Modello FL / FL model**

| <b>Pneumatico posteriore<br/>/ Rear tyre</b> | <b>pressione di gonfiaggio (bar)<br/>/ inflation pressure (bar)</b> | <b>Pneumatico anteriore<br/>/ Front tyre</b> | <b>pressione di gonfiaggio (bar) /<br/>inflation pressure (bar)</b> |
|--|---|--|---|
| 420/70 R24                                   | 1,6   | 280/70 R20                                   | 2,4   |
| 380/70 R24                                   | 1,6   | 280/70 R18                                   | 2,4   |
| 420/70 R28                                   | 1,6   | 320/70 R20                                   | 1,6   |
| 420/70 R28                                   | 1,6   | 300/70 R20                                   | 1,6   |
| 480/65 R28                                   | 1,6   | 320/70 R20                                   | 1,6   |
| 480/70 R24                                   | 1,6   | 320/70 R20                                   | 1,6   |
| 600/55-26.5                                  | 1,6   | 500/55-17                                    | 3,3   |

## Modello FB / FB Model

| Pneumatico posteriore<br>/ Rear tyre | Pressione di gonfiaggio (bar)<br>/ Inflation pressure (bar) | Pneumatico anteriore<br>/ Front tyre | Pressione di gonfiaggio (bar) /<br>Inflation pressure (bar) |
|--------------------------------------|---|--------------------------------------|---|
| 380/70 R20                           | 1,6   | 260/70 R16                           | 2,4   |
| 360/70 R24                           | 1,6   | 280/70 R16                           | 2,4   |
| 380/70 R24                           | 1,6   | 280/70 R18                           | 2,4   |
| 380/70 R24                           | 1,6   | 280/70 R16                           | 2,4   |
| 440/65 R24                           | 1,6   | 280/70 R18                           | 2,4   |
| 360/70 R20                           | 1,6   | 240/70 R16                           | 2,4   |

## Modello VLB piattaforma / VLB Model OOS

| Pneumatico posteriore<br>/ Rear tyre | Pressione di gonfiaggio (bar)<br>/ Inflation pressure (bar) | Pneumatico anteriore<br>/ Front tyre | Pressione di gonfiaggio (bar) /<br>Inflation pressure (bar) |
|--------------------------------------|---|--------------------------------------|---|
| 380/70 R20                           | 1,6   | 260/70 R16                           | 2,4   |
| 360/70 R24                           | 1,6   | 280/70 R16                           | 2,4   |
| 380/70 R24                           | 1,6   | 280/70 R18                           | 2,4   |
| 380/70 R24                           | 1,6   | 280/70 R16                           | 2,4   |
| 440/65 R24                           | 1,6   | 280/70 R18                           | 2,4   |
| 360/70 R20                           | 1,6   | 240/70 R16                           | 2,4   |

## Modello VLB / VLB Model

| Pneumatico posteriore<br>/ Rear tyre | Pressione di gonfiaggio (bar)<br>/ Inflation pressure (bar) | Pneumatico anteriore<br>/ Front tyre | Pressione di gonfiaggio (bar) /<br>inflation pressure (bar) |
|--------------------------------------|---|--------------------------------------|---|
| 380/70 R20                           | 1,6   | 260/70 R16                           | 2,4   |
| 360/70 R24                           | 1,6   | 280/70 R16                           | 2,4   |
| 380/70 R24                           | 1,6   | 280/70 R18                           | 2,4   |
| 380/70 R24                           | 1,6   | 280/70 R16                           | 2,4   |
| 440/65 R24                           | 1,6   | 280/70 R18                           | 2,4   |
| 360/70 R20                           | 1,6   | 240/70 R16                           | 2,4   |



**ATTENZIONE:** non sostare nei pressi del pneumatico durante il gonfiaggio. Rischio di esplosione.

- Gonfiare i pneumatici alla pressione prescritta dal costruttore
- Controllare regolarmente la pressione dei pneumatici
- Controllare lo stato dei pneumatici (i lati e il battistrada dei pneumatici)
- La manutenzione e riparazione deve essere effettuata solo da personale autorizzato.



**CAUTION:** Do not stay next to tyre while inflating it. Explosion hazard.

- Inflate tyres at the pressure specified by the manufacturer
- Regularly check tyre pressure
- Check tyre wear conditions (sides and tread)
- Have maintenance and repair be carried out by authorised staff only.





**AVVISO:** i seguenti eventi possono causare gravi danni alle persone o la morte:

- Esplosione del pneumatico, del cerchione e della ruota nel suo complesso a causa di un errato montaggio – quando si assestano i talloni dei pneumatici sui cerchioni non superare mai la pressione per il montaggio specificata dal costruttore dei pneumatici. L'eccessiva pressione può causare la rottura del tallone o del cerchione, con una forza esplosiva pericolosa.
- Usare sempre la gabbia di sicurezza o altro dispositivo di tenuta e il tubo flessibile con funzione di prolunga da agganciare. Il montaggio dei pneumatici deve essere effettuato soltanto da personale esperto.
- Danneggiamento del pneumatico dovuto a cattivo montaggio o errato gonfiaggio, sovraccarico o superamento della velocità massima – seguire le istruzioni fornite dal fabbricante del pneumatico. Controllare spesso la pressione di gonfiaggio con l'apposito strumento.
- Esplosione del pneumatico/cerchione/insieme ruota causata dalla saldatura del cerchio non preceduta dalla rimozione del pneumatico – non ripristinare, saldare, scaldare o brasare il cerchio del pneumatico/cerchione/insieme ruota.



**AVVISO:** la sostituzione dei pneumatici può essere pericolosa e deve essere effettuata soltanto da personale specializzato, usando utensili adeguati e apposite procedure. Leggere sempre con cura gli eventuali avvisi del fabbricante contenuti nella documentazione dedicata al cliente o presenti in rilievo nella parete laterale dei pneumatici. Il mancato rispetto delle procedure descritte può dare adito all'errato posizionamento del pneumatico e/o di parti del cerchione e provocare lo scoppio dell'insieme con deflagrazione, sufficiente a causare gravi danni alle persone o la morte. Non montare né usare pneumatici o cerchioni danneggiati.



**WARNING:** The following events could lead to serious injury or even death:

- *Blowing up of tyre, rim and wheel in general is due to wrong assembly – never exceed installation pressure specified by the tyre manufacturer when settling tyre beads on rim. Overpressure could cause bead breakage or rim failure, creating a dangerous explosive power.*
- *Always use the safety cage or other device and the clip-on extension hose. Tyres shall be assembled by qualified staff only.*
- *Tyre damaged due to wrong assembly or inflation, overload or overspeed – follow the instructions of the tyre manufacturer. Check inflation pressure quite often, using the suitable gauge.*
- *Explosion of tyre/rim/wheel assembly caused by rim welding done without removing the tyre – do not service, weld, heat or braze tyre/rim/wheel assembly.*



**WARNING:** Tyre change could be dangerous and shall only be carried out by qualified staff, using suitable tools and procedures. Always carefully read the manufacturer's warnings specified in the customer literature or applied to tyre sidewall. Failure to comply with the described procedures could lead to tyre and/or rim parts wrong positioning causing the assembly to burst with deflagration sufficient to cause serious injury or even death. Do not use or install damaged tyres or rims.

### 6.10.11 - Ispezionare la cintura del sedile per assicurare il corretto funzionamento in servizio

Sostituire l'intera cintura di sicurezza se i componenti di montaggio, fibbia, cinghia o riavvolgitore mostrano segni di danneggiamento.

Ispezionare la cintura di sicurezza e verificare che non vi siano segni di danneggiamento come, tagli, sfilacciature, usura estrema o insolita, scolorimento o abrasione. Sostituire il sistema di cinghie solo con pezzi di ricambio approvati per la macchina.

L'operazione di sostituzione deve essere effettuata da un centro di assistenza autorizzato

### 6.10.11 - Inspect seat belt for damage and ensure proper working order

Replace entire seat belt if mounting hardware, buckle, belt, or retractor show signs of damage.

Inspect seat belt and make sure there are no signs of damage such as cuts, fraying, extreme or unusual wear, discoloration, or abrasion. Replace the belt system only with replacement parts approved for your machine.

The replace operation must be done by an authorised service centre.

### 6.10.12 - Pulire il condensatore del clima

**ATTENZIONE:** per le operazioni di manutenzione che devono essere eseguite ad una altezza superiore a 1,5 m, utilizzare un mezzo di salita idoneo.

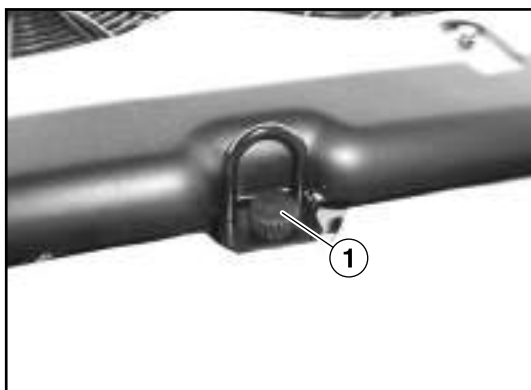

Il condensatore dell'impianto di condizionamento è situato all'interno del tetto.

Per accedervi procedere come segue:

- Svitare il pomello (1).
- Sollevare il coperchio (2) e mantenerlo in posizione tramite l'asta (3).
- Pulire il condensatore ed eliminare tutti i corpi estranei.
- Riposizionare il coperchio (2) ed avvitare il pomello (1).

### 6.10.12 - Clean the A/C condenser

**CAUTION:** For any maintenance to be carried out at a height over 1.5 m, use suitable means for reaching required height

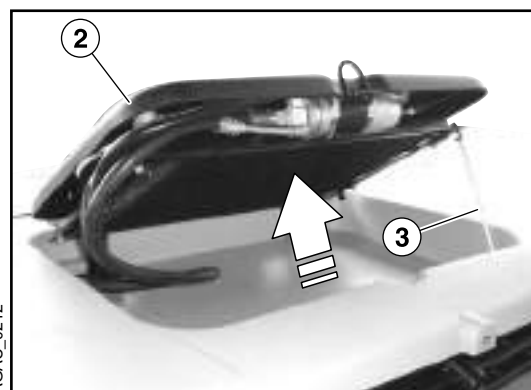

The air conditioning system condenser is located inside the roof.

Gain access to it as follows:

- Slacken knob (1).
- Open cover (2) and keep it open using rod (3).
- Clean condenser and eliminate all foreign matter.
- Reposition cover (2) and tighten knob (1).

**Cabina Low Profile**

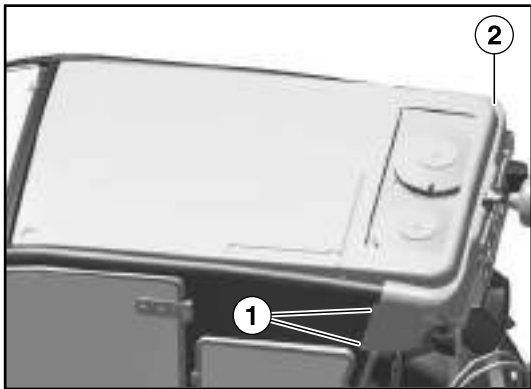

Il condensatore dell'impianto di condizionamento e' situato nella parte posteriore del tetto.

Per accedervi procedere come segue:

- Togliere le viti (1) di fissaggio della copertura posteriore del tetto (2)
- Togliere la copertura (2) posteriore del tetto.
- Soffiare (dal retro) il condensatore (3) con aria compressa (Max 5 bar) per eliminare tutte le impurita'.

**IMPORTANTE:** Coprire gli ingressi delle tubazioni aria condizionata per proteggere dall'ingresso delle impurita'.

**6.10.13 - Sostituire la cinghia del clima**

L'operazione deve essere effettuata da un centro di assistenza autorizzato

**6.10.14 - 6.10.15 - Pulire il filtro aria Cabina**  
 - filtro principale - Sostituire il filtro aria cabina - filtro principale

**Pulizia**

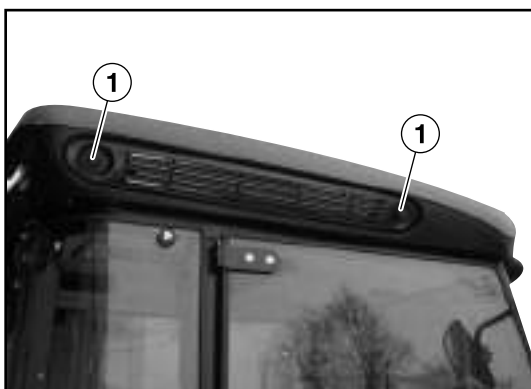

**Low Profile cab**

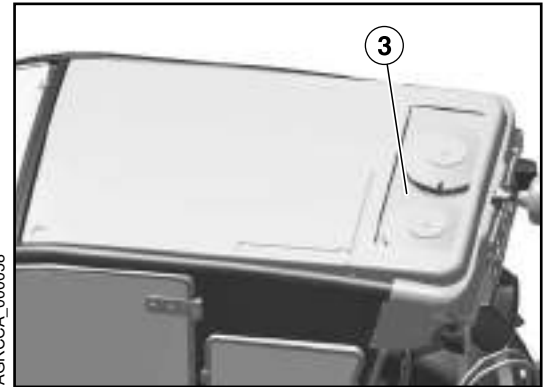

The air conditioning system condenser is located in the rear zone of the roof.

Gain access to it as follows:

- Remove the fixing screw (1) of the rear cover of the roof.
- Remove the rear cover (2) of the roof.
- Blow condenser (3) (from the back) with compressed air (max. 5 bar) to eliminate all foreign matter.

**IMPORTANT:** Cover inlet air conditioning hose to protect the hose from foreign matter inlet.

**6.10.13 - Replace the A\C belt**

The operation must be done by an authorised service centre.

**6.10.14 - 6.10.15 - Clean the cab air filter - main filter**  
 - Replace the cab air filter - main filter

**Cleaning**



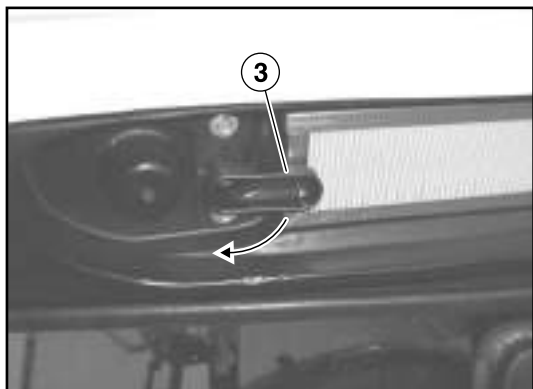

AGAC\_0311

**ATTENZIONE:** per le operazioni di manutenzione che devono essere eseguite ad una altezza superiore a 1,5 m, utilizzare un mezzo di salita idoneo.

- Per accedere ai filtri dell'aria in cabina, rimuovere su entrambi i lati del tetto i pomelli di fissaggio (1).
- Rimuovere il coperchio (2) su entrambi i lati del tetto della cabina.
- Ruotare la leva (3) ed estrarre gli elementi del filtro (4).
- Pulire i filtri con aria compressa.
- Prima di rimontarli, spolverare i vani con un panno umido per togliere la polvere.

**ATTENZIONE:** I filtri dell'aria della cabina non proteggono dal contatto e dall'inalazione di pesticidi nocivi. Durante le operazioni di manutenzione indossare guanti e protezioni respiratorie appropriate all'interno della cabina.

**Cabina Low Profile version**

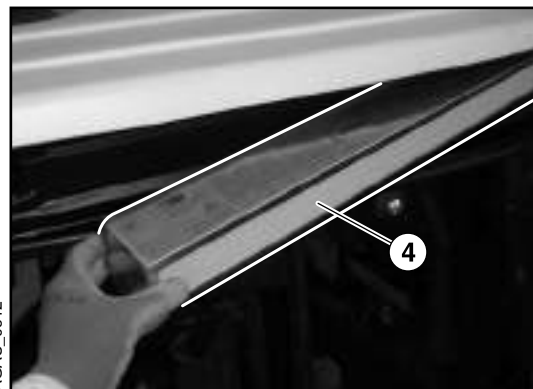

AGAC\_0312

**CAUTION:** For any maintenance to be carried out at a height over 1.5 m, use suitable means for reaching required height.

- Remove knobs (1) to reach the cab air filters.
- Remove cover (2) on either side of cab roof.
- Turn lever (3) and take out filter elements (4).
- Blow filters clean.
- Before refitting them, wipe their housing with a damp cloth to remove any dust.

**CAUTION:** Cab air filters do not protect against breathing harmful pesticides and contact of this. During maintenance, wear appropriate gloves and respiratory protection inside the cab.

**Low Profile Cab version**

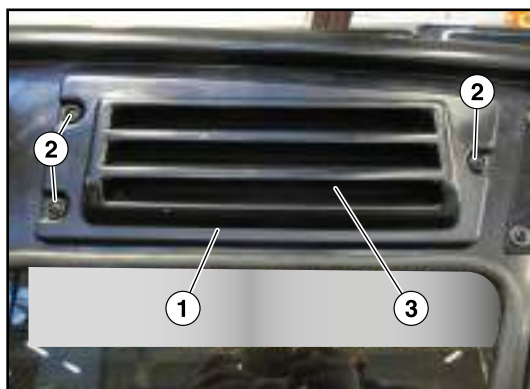

AGRCCA\_000033

- Svitare le tre viti (2).
- Togliere la griglia (1) di protezione laterale.
- Estrarre il filtro (3).
- Pulire i filtri con aria compressa.
- Prima di rimontarli, spolverare i vani con un panno umido per togliere la polvere.

- Unscrew the three screw (2).
- Remove the protection side grille (1).
- Take out the filter (3).
- Blow filters clean.
- Before refitting them, wipe their housing with a damp cloth to remove any dust.

**Sostituzione**

**! ATTENZIONE:** per le operazioni di manutenzione che devono essere eseguite ad una altezza superiore a 1,5 m, utilizzare un mezzo di salita idoneo.

- Per accedere ai filtri dell'aria in cabina, rimuovere su entrambi i lati del tetto i pomelli di fissaggio (1).
- Rimuovere il coperchio (2) su entrambi i lati del tetto della cabina.
- Ruotare la leva (3) ed estrarre gli elementi del filtro (4).
- Estrarre i filtri e sostituirli.
- Rimontare l'insieme nell'ordine inverso rispetto a quello di smontaggio, rispettando l'orientamento dei pezzi.

**! ATTENZIONE:** I filtri dell'aria della cabina non proteggono dal contatto e dall'inalazione di pesticidi nocivi. Durante le operazioni di manutenzione indossare guanti e protezioni respiratorie appropriate all'interno della cabina.

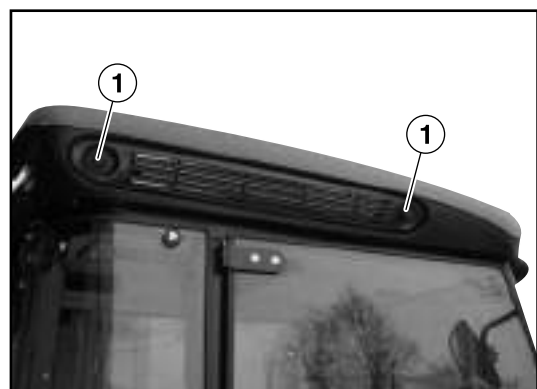

AGAC\_0309

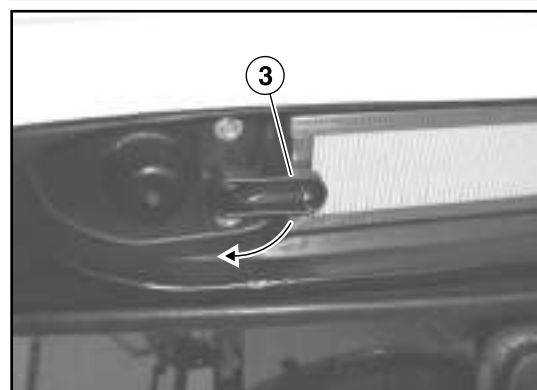

AGAC\_0311

**Cabina Low Profile:**

- Svitare le tre viti (2).
- Togliere la griglia (1) di protezione laterale.
- Estrarre il filtro (3).
- Sostituire il filtro (3).
- Reinstallare la griglia (1), avvitando le viti (2)

**Replacement**

**! CAUTION:** For any maintenance to be carried out at a height over 1.5 m, use suitable means for reaching required height.

- Remove knobs (1) to reach the cab air filters.
- Remove cover (2) on either side of cab roof.
- Turn lever (3) and take out filter elements (4).
- Take out the filters and replace theirs.
- Reassemble the assembly in the reverse order of disassembly, respecting the orientation of the pieces.

**! CAUTION:** Cab air filters do not protect against breathing harmful pesticides and contact of this. During maintenance, wear appropriate gloves and respiratory protection inside the cab.



AGAC\_0310

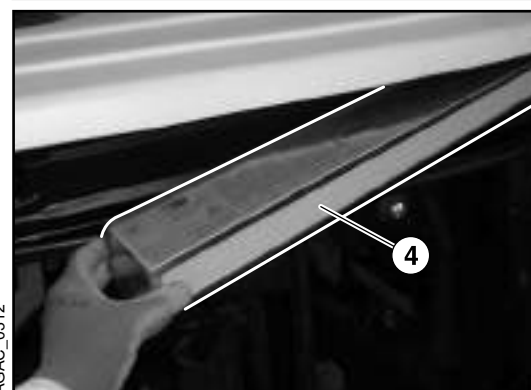

AGAC\_0312

**Low Profile Cab Version:**

- Unscrew the three screw (2).
- Remove the protection side grille (1).
- Take out the filter (3).
- Replace the filter (3).
- Install the protection side grille (1), tight the screw (2).

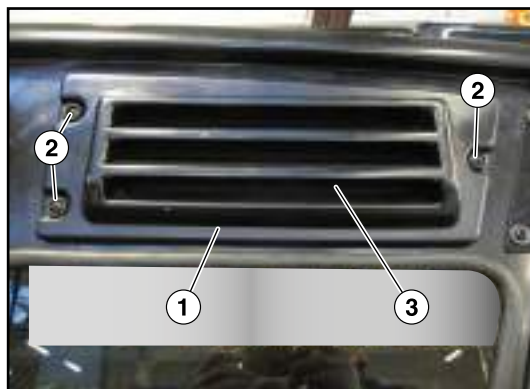

**6.10.16 - Inserire l'aria condizionata (per almeno 20 minuti)**

Attivare l'impianto aria condizionata, se non viene mai utilizzata, periodicamente per una durata di almeno 20 minuti.

**6.10.16 - Activate the air conditioning (at least for 20 minutes)**

Activate the air conditioning system, if it is never used, periodically at least 20 minutes.

**6.10.18 - Lubrificare tutti i punti di ingrassaggio**

**6.10.18 - Lubricate all greasing points**



Lubrificare tutti i punti indicati nelle immagini.

Lubricate all indicated greasing point.

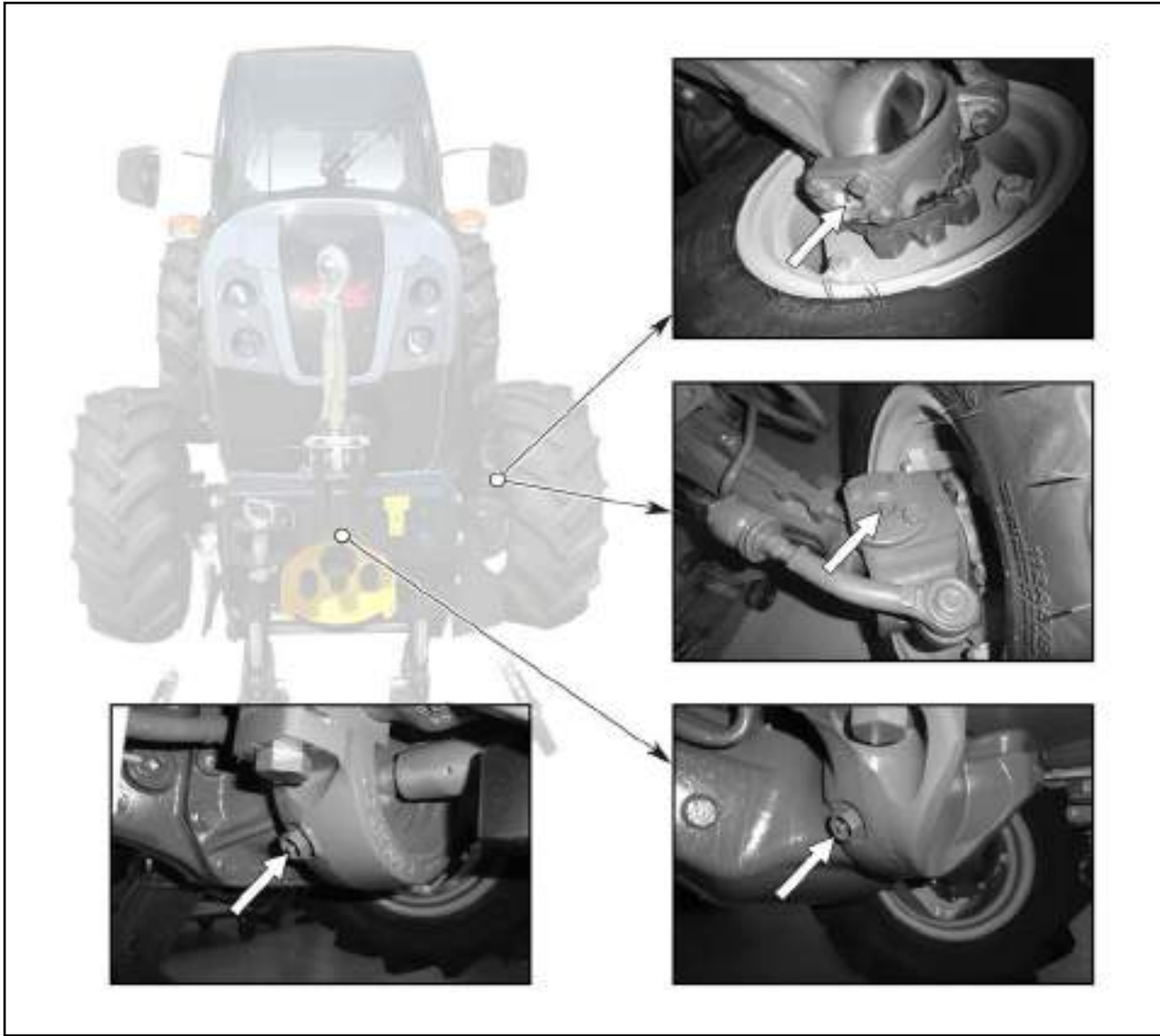

AGRCCA\_000587

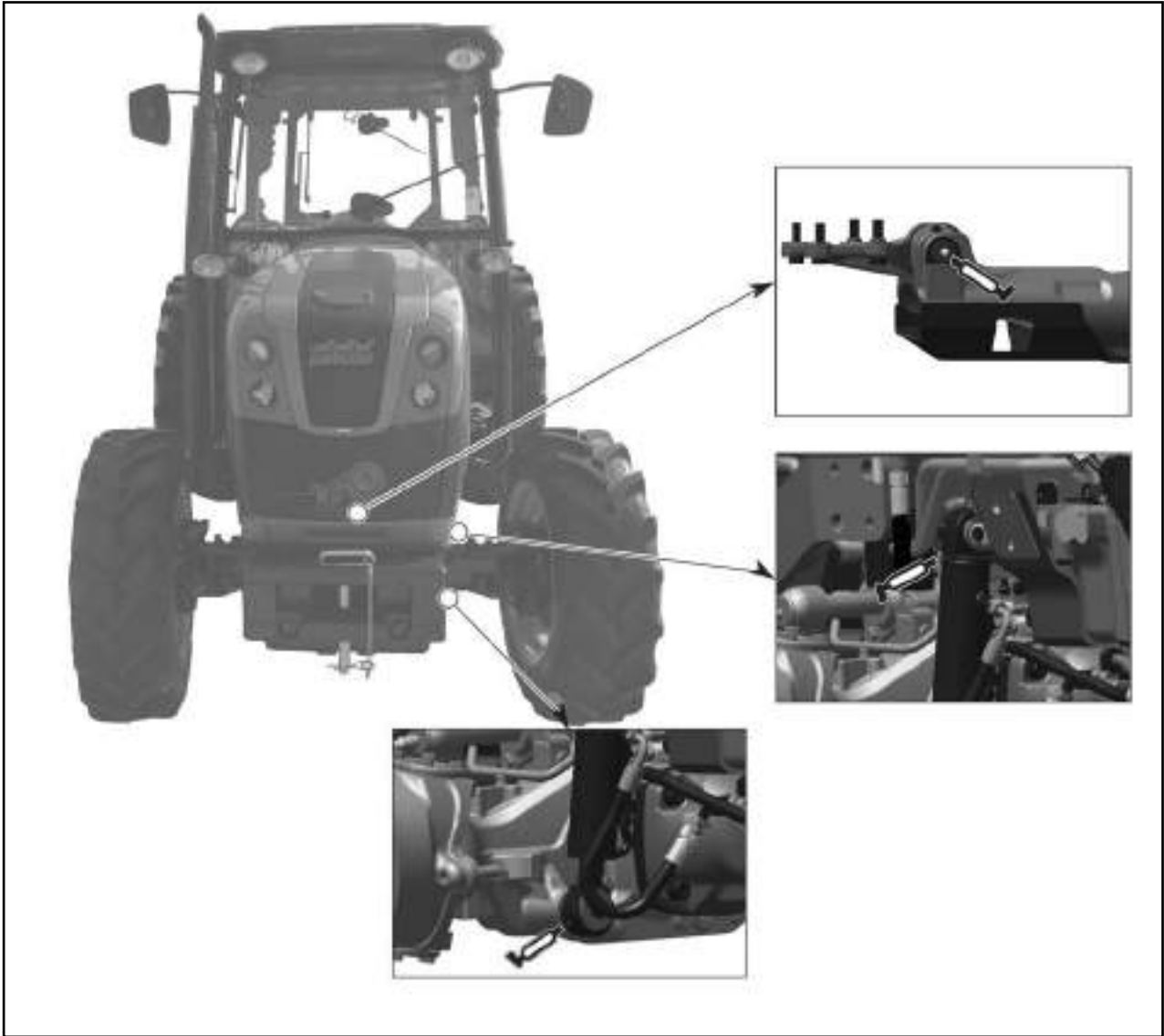

AGRCCA\_000935



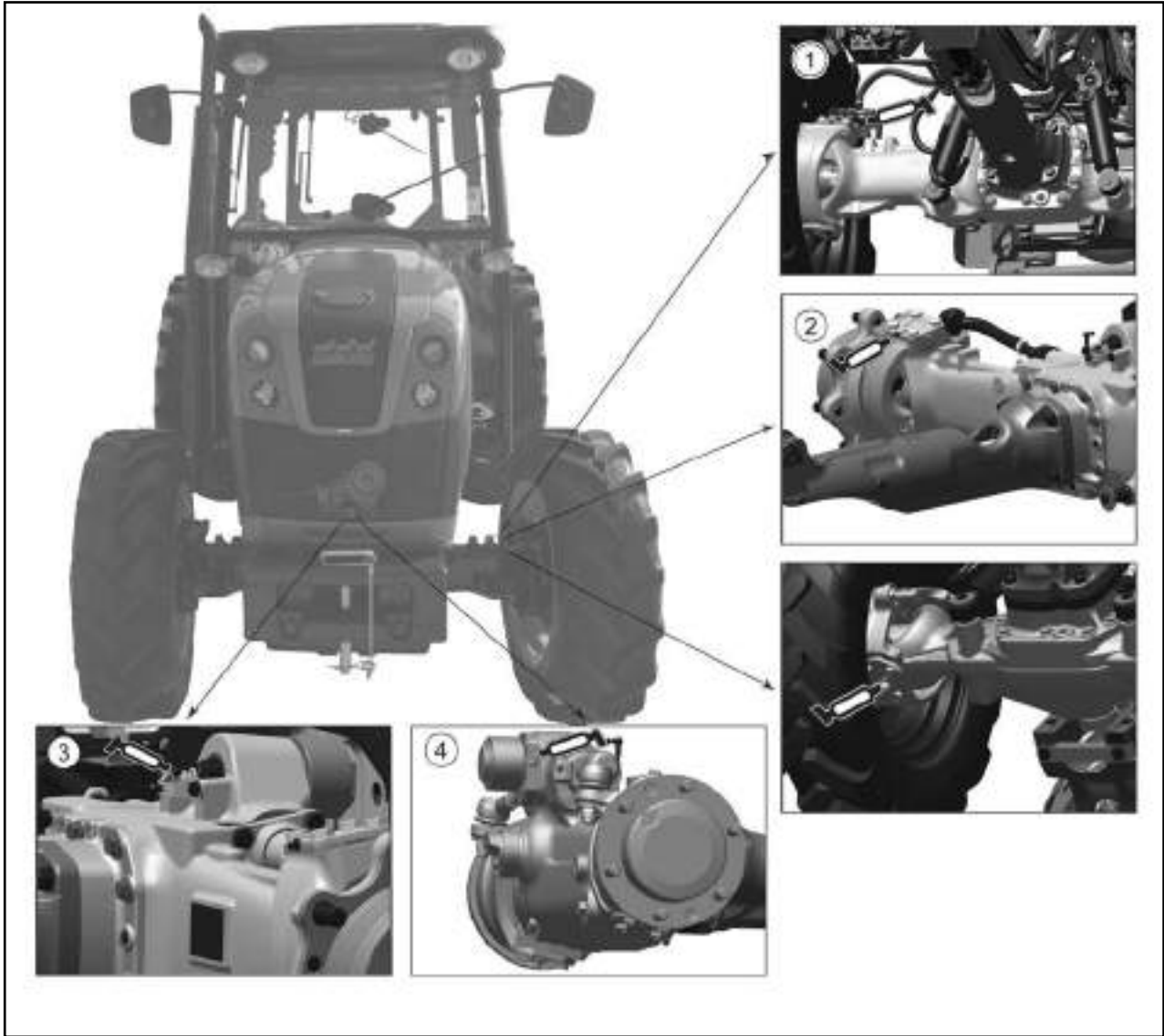

AGRCCA\_000936

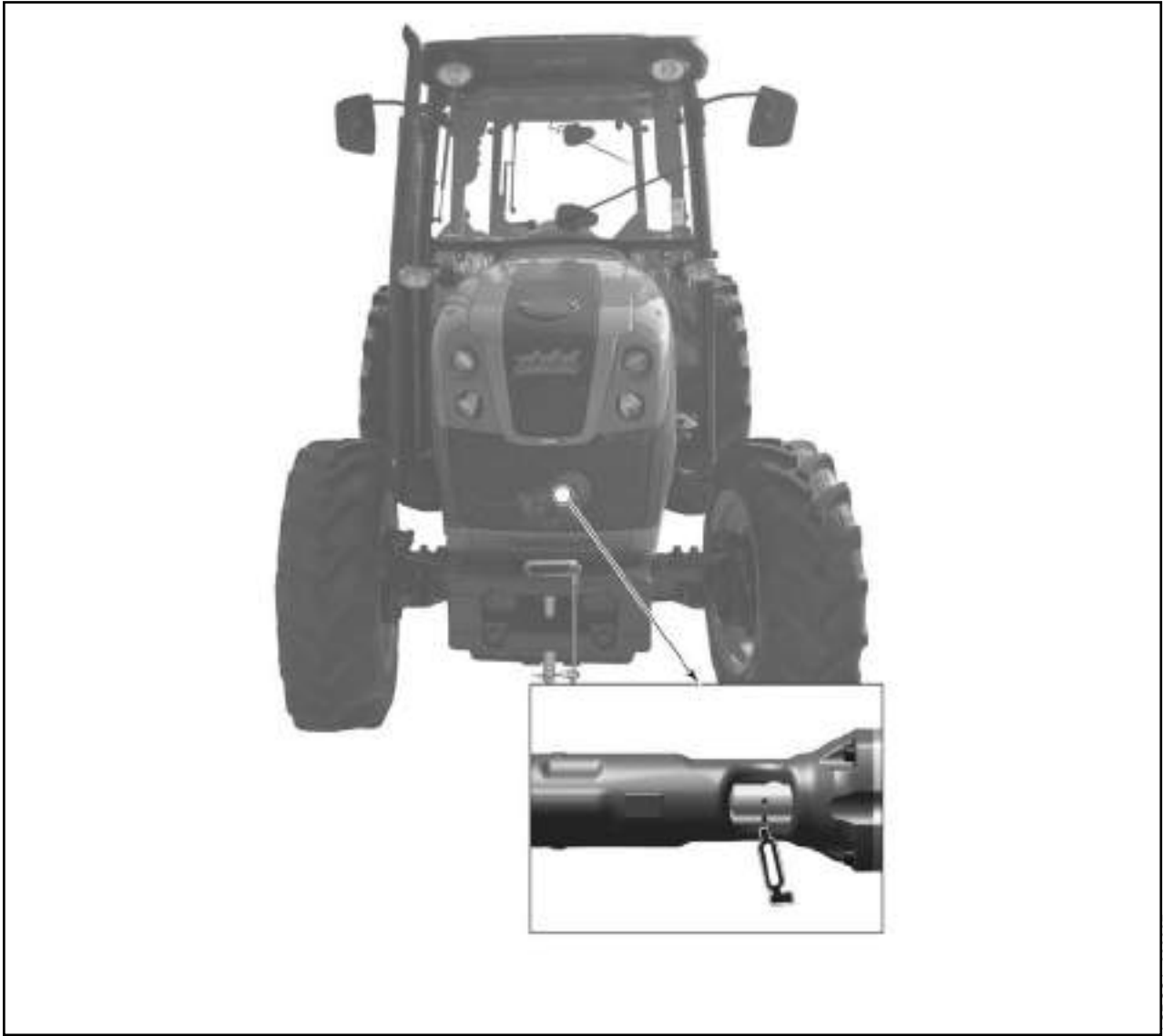

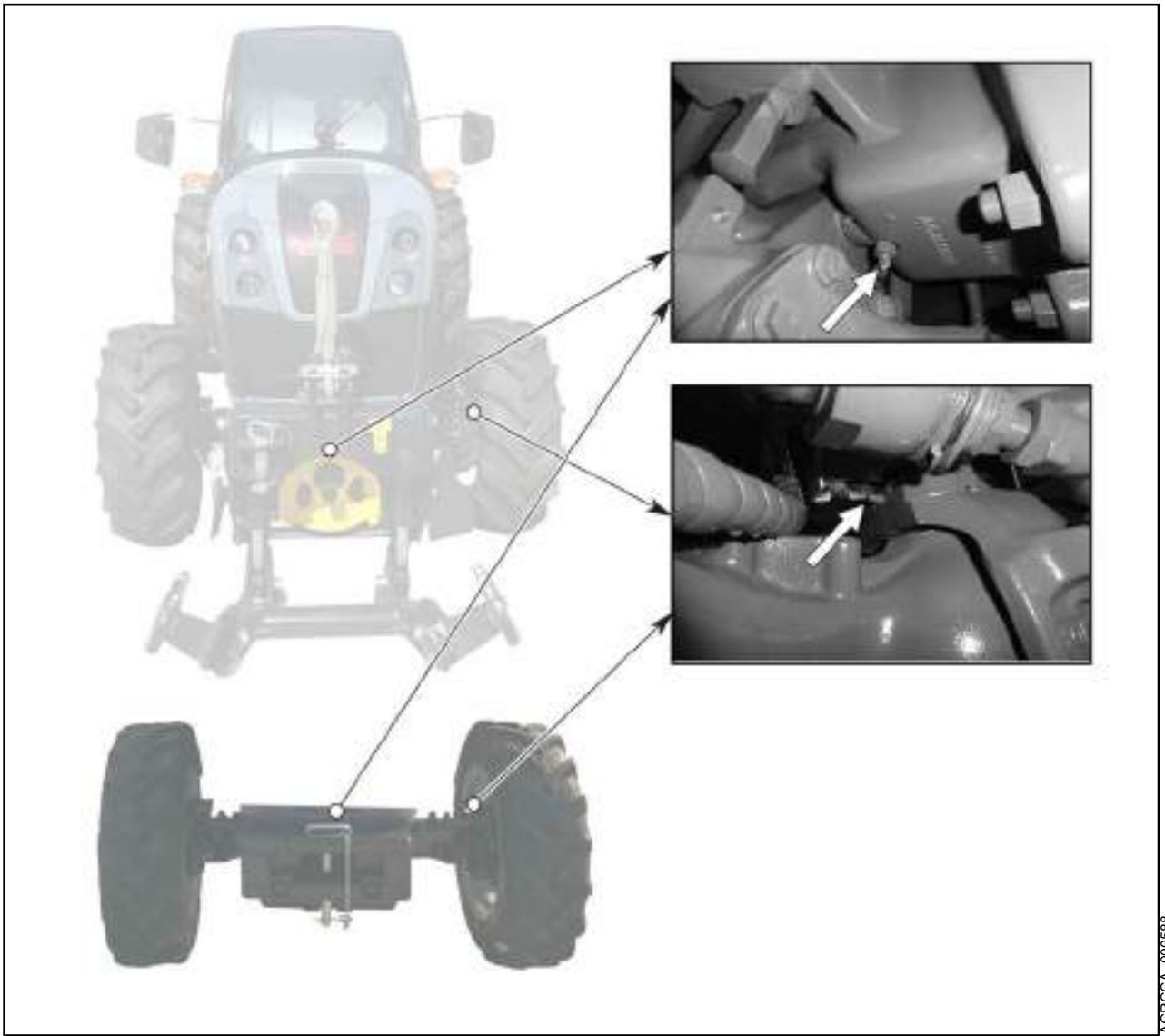

AGRCCA\_000588

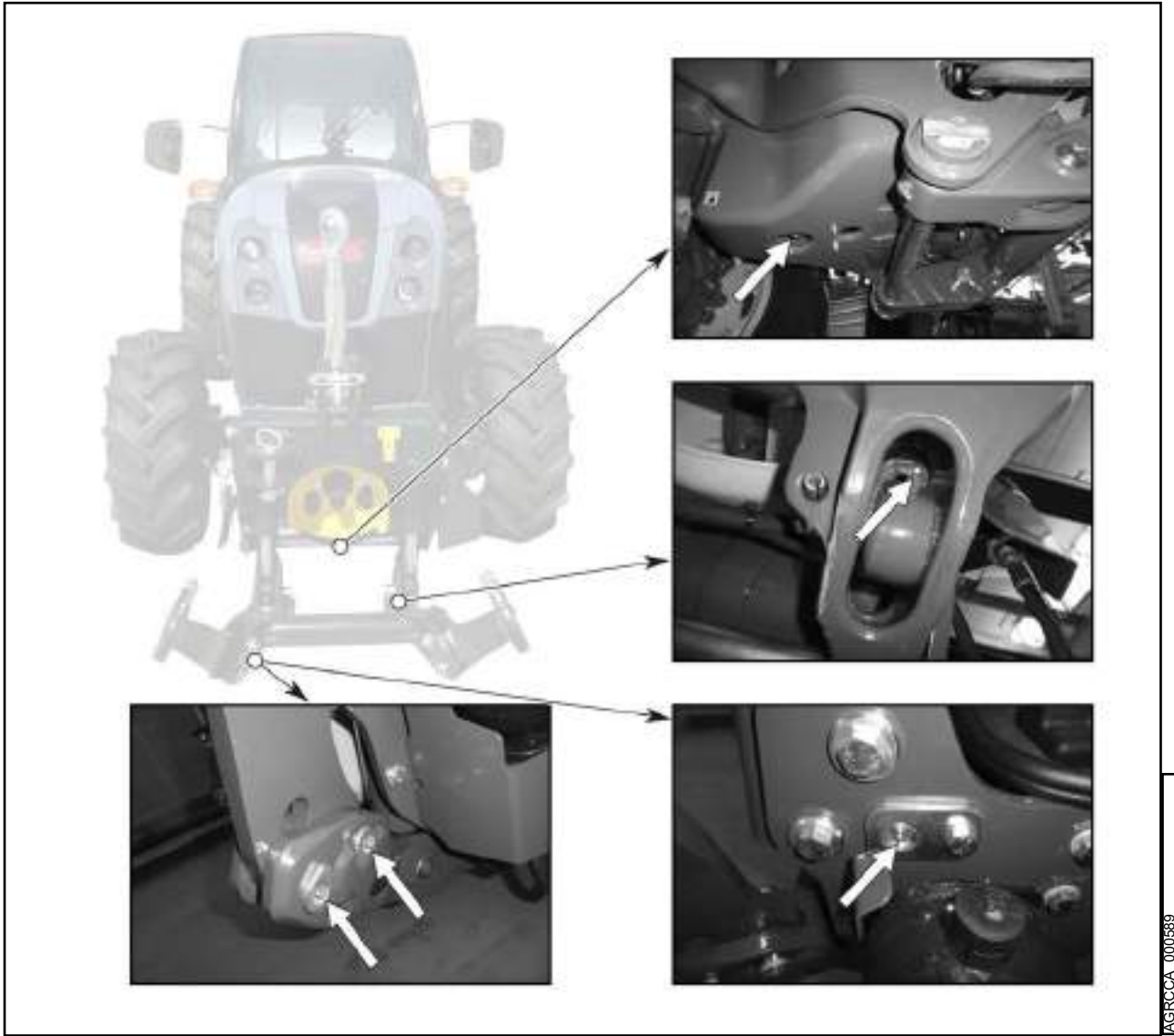

AGRCCA\_000589

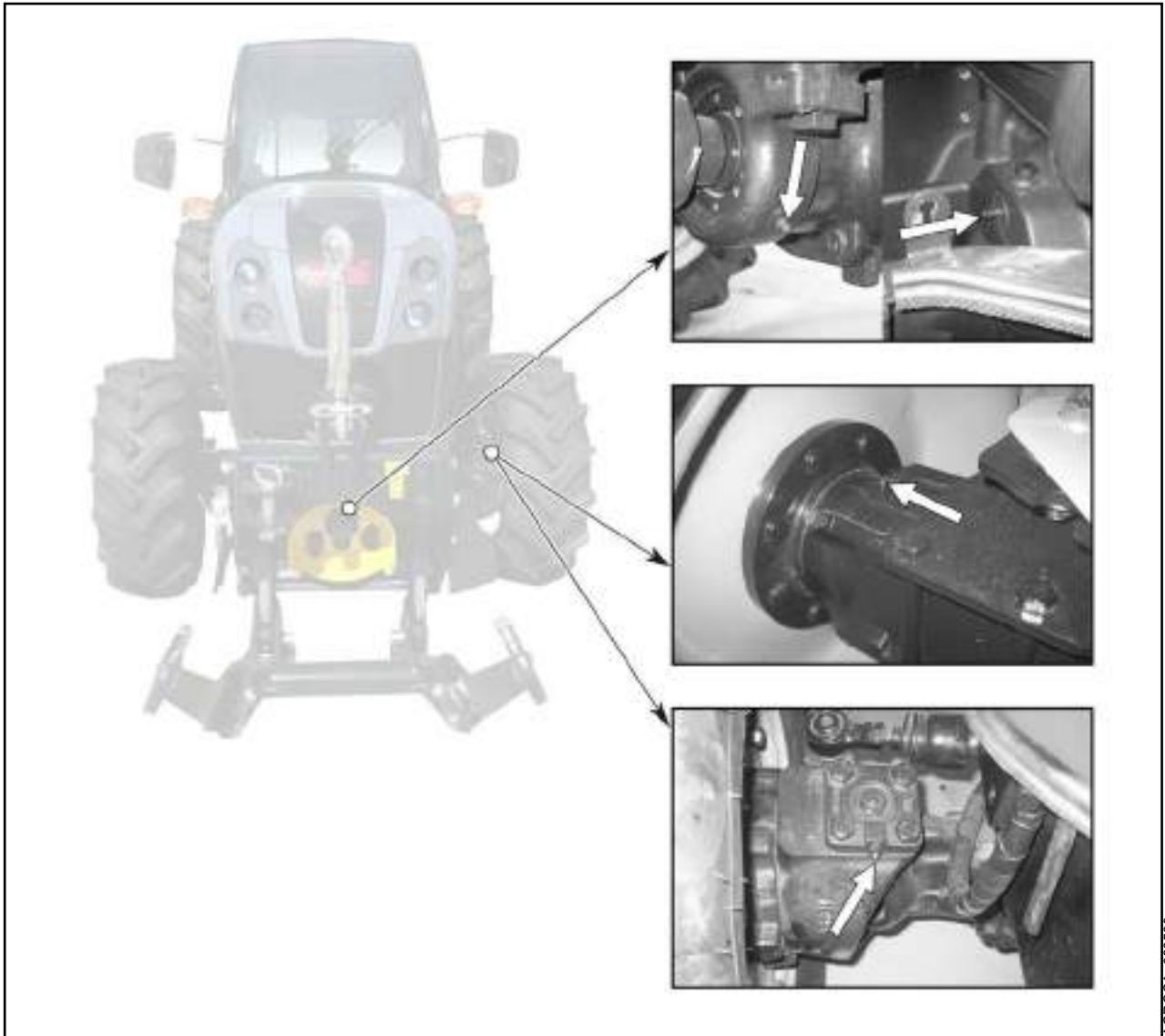

AGRCCA\_000590



AGRCCA\_000590

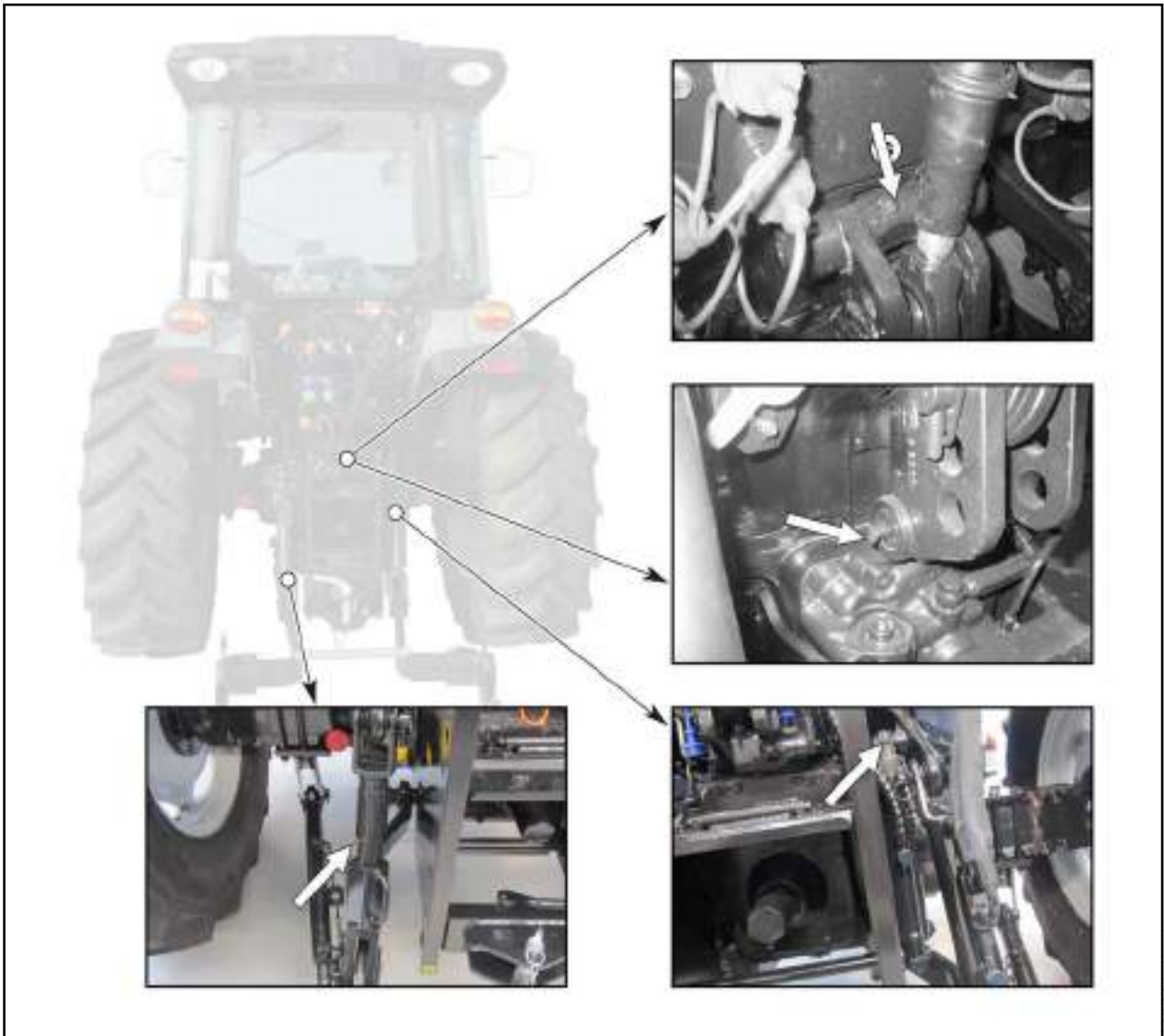

AGRCCA\_000592





**7 CARATTERISTICHE TECNICHE**

|     |                                       |    |
|-----|---------------------------------------|----|
| 7.1 | Dati Tecnici (V - VL - F - FL)        | 2  |
| 7.2 | Dati Tecnici (FB - VLB - LP CAB VLB)  | 11 |
| 7.3 | Dimensioni modelli cabinati           | 18 |
| 7.4 | Dimensioni modelli OOS                | 20 |
| 7.5 | Dimensioni modelli cabina Low Profile | 22 |

**7 TECHNICAL FEATURES**

|     |   |    |
|-----|---|----|
| 7.1 | <i>Technical data (V - VL - F - FL)</i>       | 2  |
| 7.2 | <i>Technical data (FB - VLB - LP CAB VLB)</i> | 11 |
| 7.3 | <i>Cab models dimension</i>                   | 18 |
| 7.4 | <i>OOS models dimension</i>                   | 20 |
| 7.5 | <i>Low profile cab models dimension</i>       | 22 |

## 7.1 DATI TECNICI

## 7.1 TECHNICAL DATA

## Serie V - VL - F - FL

## V - VL - F - FL Series

| <b>ENGINE / MOTORE</b>                                    |  |                      |                      |                      |                    |                    |
|---|--|----------------------|----------------------|----------------------|--------------------|--------------------|
| Modello di trattore<br><i>Tractor Model</i>               | 75   | 75                   | 85                   | 95                   | 105                | 115 (VL-F-FL)      |
| Denominazione motore<br><i>Engine name</i>                | F5DFL413Y*A  | F5DFL413B*E          | F5DFL413S*A          | F5DFL413T*A          | F5DFL413M*A        | F5DFL413V*A        |
| Cilindrata<br><i>Displacement</i>                         | 3.400 cc / 3,387 cu. cm                                      |                      |                      |                      |                    |                    |
| Alesaggio / Bore  | 99 mm  |                      |                      |                      |                    |                    |
| Corsa / Stroke  | 110 mm   |                      |                      |                      |                    |                    |
| Numero di cilindri / <i>number of cylinder</i>            | 4  |                      |                      |                      |                    |                    |
| Potenza massima ISO<br><i>Maximum power ISO</i>           | 55 kW<br>75 cv   | 56 kW<br>76 cv       | 61 kW<br>83 cv       | 67 kW<br>91 cv       | 72 kW<br>98 cv     | 77kW<br>103 cv     |
| Velocità giri nominale<br><i>Nominal rpm speed</i>        | 2300   | 2300                 | 2300                 | 2300                 | 2300               | 2300               |
| Velocità di coppia massima<br><i>Maximum torque speed</i> | 1500   | 1500                 | 1500                 | 1500                 | 1600               | 1600               |
| Coppia massima<br><i>Maximum torque</i>                   | 309 Nm @<br>1500 rpm   | 320 Nm @<br>1500 rpm | 334 Nm @<br>1500 rpm | 366 Nm @<br>1500 rpm | 406 Nm@1600<br>rpm | 403 Nm@1600<br>rpm |
| Tipo di frizione<br><i>Type of clutch</i>                 | Solo frizioni meccaniche<br><i>Only mechanical clutch</i>    |                      |                      |                      |                    |                    |
|   | 12" - indipendente, a secco<br><i>12" - independent, dry</i> |                      |                      |                      |                    |                    |

| <b>IMPIANTO ELETTRICO / ELECTRICAL SYSTEM</b>  |              |    |    |     |               |  |
|--|--------------|----|----|-----|---------------|--|
| Modello<br><i>Model</i>                        | 75           | 85 | 95 | 105 | 115 (VL-F-FL) |  |
| Batteria<br><i>Battery</i>                     | 12V - 100 Ah |    |    |     |               |  |
| Alternatore<br><i>Alternator</i>               | 100 A - 14V  |    |    |     |               |  |
| Motorino di avviamento<br><i>Starter motor</i> | 4.2 kW       |    |    |     |               |  |

|  |  |
|--|--|
| Numero di rapporti (avanti/indietro)<br><i>Number of gears (forward/reverse)</i> | <b>24 + 24</b><br><b>24 + 24 Speed Variant</b> |
| Tipo<br><i>Type</i>  | Meccanica<br><i>Mechanical</i>                 |
| Inversore<br><i>Reverser</i>   | Sincro<br><i>Synchro</i>                       |
| Duplicatore (HI-LO)<br><i>Doubler (HI-LO)</i>                                    | Sincro<br><i>Synchro</i>                       |
| Numero di marce<br><i>Number of gears</i>  | 4  |
| Numero di gamme<br><i>Number of ranges</i>                                       | 3  |
| Velocità del trattore<br><i>Tractor speed</i>                                    | 40 kmh<br>(24.85 mph)                          |

|  |  |
|--|--|
| Numero di rapporti (avanti/indietro)<br><i>Number of gears (forward/reverse)</i> | <b>24 + 24</b><br><b>24 + 24 Speed Variant</b> |
| Tipo<br><i>Type</i>  | Elettroidraulica<br><i>Electro-hydraulic</i>   |
| Inversore<br><i>Reverser</i>   | Sincro<br><i>Synchro</i>                       |
| Duplicatore (HI-LO)<br><i>Doubler (HI-LO)</i>                                    | Power<br><i>Power</i>                          |
| Numero di marce<br><i>Number of gears</i>  | 4  |
| Numero di gamme<br><i>Number of ranges</i>                                       | 3  |
| Velocità del trattore<br><i>Tractor speed</i>                                    | 40 kmh<br>(24.85 mph)                          |

|  |  |
|--|--|
| Numero di rapporti (avanti/indietro)<br><i>Number of gears (forward/reverse)</i> | <b>24 + 12</b><br><b>24 + 12 Speed variant</b> |
| Tipo<br><i>Type</i>  | Elettroidraulica<br><i>Electro-hydraulic</i>   |
| Inversore<br><i>Reverser</i>   | Power<br><i>Power</i>                          |
| Duplicatore (HI-LO)<br><i>Doubler (HI-LO)</i>                                    | Power<br><i>Power</i>                          |
| Numero di marce<br><i>Number of gears</i>  | 4  |
| Numero di gamme<br><i>Number of ranges</i>                                       | 3  |
| Velocità del trattore<br><i>Tractor speed</i>                                    | 40 kmh<br>(24.85 mph)                          |

| <b>Freni<br/>Brakes</b>                             |  |
|---|--|
| Azione<br><i>Control</i>                            | Meccanica ed idraulica integrata<br><i>Built-in mechanics and hydraulics</i> |
| Configurazione Freni<br><i>Brakes configuration</i> | Disco a bagno d'olio<br><i>Wet disc</i>                                      |

| <b>Bloccaggio differenziale<br/>Differential locking</b> |   |
|--|---|
| Tipo<br><i>Type</i>                                      | Meccanico, a perno<br><i>Mechanical, with shaft</i> |
| Innesto<br><i>Engagement</i>                             | Idraulico<br><i>Hydraulic</i>                       |

| <b>Assale posteriore<br/>Rear axle</b>  |                                   |                     |                      |                      |
|---|-----------------------------------|---------------------|----------------------|----------------------|
| Modello di trattore<br><i>Tractor Model</i>   | V                                 | VL                  | F                    | FL                   |
| Tipo<br><i>Type</i>   | Epicicloidale<br><i>Epicyclic</i> |                     |                      |                      |
| Rapporto<br><i>Ratio</i>  | 6:1                               |                     |                      |                      |
| Distanza flange<br><i>Flange gap</i>  | 892 mm / (35.11 in)               | 972 mm / (38.26 in) | 1242 mm / (48.89 in) | 1540 mm / (60.63 in) |
| Diamentro di montaggio dei bulloni delle ruote<br><i>Diameter of implantation of wheel bolts</i>  | 203 mm / (7.99 in)                |                     |                      |                      |
| Diametro di centraggio del disco ruota<br><i>Wheel disc centring diameter</i>   | 152 mm / (5.98 in)                |                     |                      |                      |
| Numero di bulloni di fissaggio del cerchio<br><i>Number of wheel bolts</i>  | 8 (per lato) / 8 (each side)      |                     |                      |                      |
| Tipo di bulloni di fissaggio del cerchio<br><i>Wheel bolts type</i>   | M18 x 1.5                         |                     |                      |                      |
| Capacità di carico massimo sull'assale posteriore <sup>(1) (2)</sup><br><i>Maximum loading capacity on rear axle <sup>(1) (2)</sup></i> | 3000 kg / 6613 lb                 | 3100 kg / 6834 lb   | 3100 kg / 6834 lb    | 3100 kg / 6834 lb    |

<sup>(1)</sup> Tenere in considerazione le capacità di carico dei pneumatici.

<sup>(1)</sup> Consider the tyres loading capacity.

<sup>(2)</sup> Conformarsi alle regolamentazioni locali. I valori in tabella potrebbero essere limitati dal codice della strada di ciascun paese.

<sup>(2)</sup> Comply with local regulations. Values specific ed in the chart could be limited by the road regulations of every country.

| <b>PRESA DI FORZA / POWER TAKE OFF</b>   |  |                                |                                 |                                 |
|--|--|--------------------------------|---------------------------------|---------------------------------|
| Velocità della Presa di Forza normalizzata<br><i>Standard Power Take Off speed</i>   | <b>540 1/min</b>                             | <b>540E 1/min</b>              | <b>1000 1/min</b>               |                                 |
| Regime motore<br><i>Engine speed</i>   | 1938 1/min                                   | 1648 1/min                     | 1962 1/min                      |                                 |
| Diametro terminale presa di forza<br><i>PTO end fitting diameter</i>   | 1"3/8  |                                |                                 |                                 |
| Numero di scanalature<br><i>Number of splines</i>  | 6  |                                |                                 |                                 |
| Senso di rotazione<br><i>Direction of rotation</i>   | Orario<br><i>Clockwise</i>                   |                                |                                 |                                 |
| Rapporto di riduzione: Regime motore /<br>Regime della presa di forza<br><i>Gear ratio: Engine speed / PTO rpm</i>                             | 3.6  | 3                              | 1.9                             |                                 |
| <b>Presa di forza proporzionale all'avanzamento<br/>Ground speed PTO</b>   |  |                                |                                 |                                 |
| Velocità della Presa di Forza normalizzata<br><i>Standard Power Take Off speed</i>   | <b>540 1/min</b>                             | <b>540E 1/min</b>              | <b>1000 1/min</b>               |                                 |
| Numero di giri della Presa di Forza per un giro<br>di ruota (40 kmh)<br><i>Number of PTO turns for one rotation of a<br/>wheel (24.85 mph)</i> | 9.077  | 10.670                         | 16.605                          |                                 |
| <b>ASSALE ANTERIORE / FRONT AXLE</b>   |  |                                |                                 |                                 |
| Tipo<br><i>Type</i>  | <b>4WD</b>                                   |                                |                                 |                                 |
| Modello di trattore<br><i>Tractor Model</i>  | <b>V</b>                                     | <b>VL</b>                      | <b>F</b>                        | <b>FL</b>                       |
| Angolo di sterzata massima<br><i>Maximum steering angle</i>  | 52°  | 55°                            | 52°                             | 55°                             |
| Angolo di oscillazione<br><i>Rake</i>  | 6°   | 6°                             | 7°                              | 8°                              |
| Tipo differenziale<br><i>Differential type</i>   | Slittamento limitato<br><i>Limited slip</i>  |                                |                                 |                                 |
| Distanza flange<br><i>Flange gap</i>   | 925 mm / (36.41<br><i>in</i> )               | 990 mm / (38.97<br><i>in</i> ) | 1326 mm /<br>(52.20 <i>in</i> ) | 1460 mm /<br>(57.48 <i>in</i> ) |
| Innesto 4WD<br><i>4WD Engagement</i>   | Elettroidraulico<br><i>Electro-hydraulic</i> |                                |                                 |                                 |
| Bloccaggio differenziale<br><i>Differential locking</i>  | Autobloccante<br><i>Self-locking</i>         |                                |                                 |                                 |
| Numero di bulloni di fissaggio del cerchio<br><i>Number of wheel bolts</i>   | 6  | 6                              | 8                               | 8                               |
| Tipo di bulloni di fissaggio del cerchio<br><i>Wheel bolts type</i>  | M18  |                                |                                 |                                 |
| Diametro di centraggio del disco<br><i>Wheel disc centring diameter</i>  | 162 mm / (6.37 <i>in</i> )                   | 162 mm / (6.37 <i>in</i> )     | 221 mm / (8.70 <i>in</i> )      | 221 mm / (8.70 <i>in</i> )      |
| Diametro di montaggio dei bulloni delle<br>ruote<br><i>Diameter of implantation of wheel bolts</i>   | 205 mm / (8.07 <i>in</i> )                   | 205 mm / (8.07 <i>in</i> )     | 275 mm / (10.82 <i>in</i> )     | 275 mm / (10.82 <i>in</i> )     |

Capacità di carico massimo sull'assale anteriore <sup>(1) (2)</sup> 2000 kg / (4409 lb) 2200 kg / (4850 lb) 2200 kg / (4850 lb) 2200 kg / (4850 lb)  
*Maximum loading capacity on front axle* <sup>(1) (2)</sup>

<sup>(1)</sup> Tenere in considerazione le capacità di carico dei pneumatici.

<sup>(1)</sup> Consider the tyres loading capacity.

<sup>(2)</sup> Conformarsi alle regolamentazioni locali. I valori in tabella potrebbero essere limitati dal codice della strada di ciascun paese.

<sup>(2)</sup> Comply with local regulations. Values specific ed in the chart could be limited by the road regulations of every country.

| <b>ASSALE ANTERIORE SOSPESO / SUSPENDED FRONT AXLE</b>  |                                    |                                       |                                       |
|---|------------------------------------|---------------------------------------|---------------------------------------|
| Modello di trattore<br><i>Tractor Model</i>   | <b>V</b>                           | <b>VL</b>                             | <b>F</b>                              |
| Tipo<br><i>Type</i>   | 20.09S                             | 20.09S                                | 20.16S                                |
| Angolo di sterzata massima<br><i>Maximum steering angle</i>   | 43° - 55°                          | 30° - 51°                             | 44° - 55°                             |
| Angolo di oscillazione<br><i>Rake</i>   | 6°                                 | 8°                                    | 9°                                    |
| Angolo di sterzo (dim. max pneumatico )<br>Turning Radius (max. track width)  | (6.5 R16)<br>3370 mm<br>(132.7 in) | (280/70 R18)<br>3720 mm<br>(146.5 in) | (320/70 R20)<br>3560 mm<br>(140.2 in) |
| Distanza flange<br><i>Flange gap</i>  | 925 mm<br>(36.41 in)               | 990 mm<br>(38.97 in)                  | 1325 mm<br>(52.20 in)                 |
| Corsa sospensioni<br><i>Suspension stroke</i>   |                                    | + / - 40 mm<br>+ / - (1.6 in)         |                                       |
| Bloccaggio differenziale<br><i>Differential locking</i>   |                                    | Autobloccante<br>Self-locking         |                                       |
| Numero di bulloni di fissaggio del cerchio<br><i>Number of wheel bolts</i>  | 6                                  | 6                                     | 8                                     |
| Tipo di bulloni di fissaggio del cerchio<br><i>Wheel bolts type</i>   |                                    | M18                                   |                                       |
| Diametro di centraggio del disco<br><i>Wheel disc centring diameter</i>   | 162 mm / (6.37 in)                 | 162 mm / (6.37 in)                    | 221 mm / (8.70 in)                    |
| Diametro di montaggio dei bulloni delle ruote<br><i>Diameter of implantation of wheel bolts</i>   | 205 mm / (8.07 in)                 | 205 mm / (8.07 in)                    | 275 mm / (10.82 in)                   |
| Capacità di carico minima sull'assale anteriore con settaggio sospeso <sup>(1) (2)</sup><br><i>Min loading capacity on front axle for suspension setting</i> <sup>(1) (2)</sup>               | 980 kg / (2160 lb)                 | 1085 kg / (2392 lb)                   | 1120 kg / (2469 lb)                   |
| Capacità di carico massimo sull'assale anteriore con rimorchio a 4 km/h <sup>(1) (2)</sup><br><i>Maximum loading capacity on front axle with F/F track width at 4 km/h</i> <sup>(1) (2)</sup> | 4060 kg / (8951 lb)                | 4000 kg / (8818 lb)                   | 3970 kg / (8752 lb)                   |

<sup>(1)</sup> Tenere in considerazione le capacità di carico dei pneumatici.

<sup>(1)</sup> Consider the tyres loading capacity.

<sup>(2)</sup> Conformarsi alle regolamentazioni locali. I valori in tabella potrebbero essere limitati dal codice della strada di ciascun paese.

<sup>(2)</sup> Comply with local regulations. Values specific ed in the chart could be limited by the road regulations of every country.

**LIVELLO SONORO / LEVEL OF NOISE**

| Modello<br><i>Model</i>   | 75 | 85 | 95       | 105 | 115 (VL-F-FL) |
|---|----|----|----------|-----|---------------|
| Misurazione livello sonoro misurata esternamente alla macchina. Metodo di misurazione in accordo al regolamento (EU) 2018/985 Allegato II<br><i>Maximum pass-by noise. Measurement method in accordance with regulation (EU) 2018/985 Annex II</i>  |    |    |          |     |               |
| Macchina in movimento<br>(2450 RPM 1/min<br><i>Moving @ 2550 1/min.</i>   |    |    | 84 dB(A) |     |               |
| Macchina ferma<br><i>Stationary</i>   |    |    | 83 dB(A) |     |               |
| Misurazione livello sonoro all'orecchio dell'operatore. Metodo di misurazione in accordo al regolamento (EU) 1322/2014 Allegato 13 Emendamento R(EU) 2018/830.<br><i>Sound level at operator's ear. Measurement method in accordance with Regulation (EU) 1322/2014 Annex 13 Amendment R(EU) 2018/830</i> |    |    |          |     |               |
| Macchine con piattaforma<br><i>Open station</i>   |    |    | 86 dB(A) |     |               |
| A cabina aperta<br><i>With open cab</i>   |    |    | 80 dB(A) |     |               |
| A cabina chiusa<br><i>With closed cab</i>   |    |    | 79 dB(A) |     |               |

**IMPIANTO IDRAULICO / HYDRAULIC SYSTEM**

| Modello<br><i>Model</i>   | 75                 | 85                 | 95                 | 105                | 115 (VL-F-FL)      |
|---|--------------------|--------------------|--------------------|--------------------|--------------------|
| Pompa Distributori ausiliari / Sollevatore posteriore<br><i>Hydraulic pump Auxiliary spool valves / Rear lift</i> |                    |                    |                    |                    |                    |
| Cilindrata massima<br><i>Maximum displacement</i>   | 25 cm <sup>3</sup> | 25 cm <sup>3</sup> | 25 cm <sup>3</sup> | 25 cm <sup>3</sup> | 25 cm <sup>3</sup> |
| Capacità<br><i>Capacity</i>   |                    |                    | 66.8 l/min         |                    |                    |
| Pompa Sterzo / Trasmissione<br><i>Hydraulic pump Steering / Transmission</i>                                      |                    |                    |                    |                    |                    |
| Cilindrata massima<br><i>Maximum displacement</i>   | 11 cm <sup>3</sup> | 11 cm <sup>3</sup> | 11 cm <sup>3</sup> | 11 cm <sup>3</sup> | 11 cm <sup>3</sup> |
| Capacità<br><i>Capacity</i>   |                    |                    | 29.8 l/min         |                    |                    |
| Pompa per sollevatore posteriore - OPZIONALE / <i>Hydraulic pump for rear lift - OPTIONAL</i>                     |                    |                    |                    |                    |                    |
| Cilindrata massima<br><i>Maximum displacement</i>   |                    |                    | 11 cm <sup>3</sup> |                    |                    |
| Capacità<br><i>Capacity</i>   |                    |                    | 29.8 l/min         |                    |                    |

| <b>CARICO MASSIMO AMMISSIBILE / MAXIMUM PERMISSIBLE LOAD</b>   |            |                   |                   |                   |                   |
|--|------------|-------------------|-------------------|-------------------|-------------------|
| Modello<br>Model   |            | V                 | VL                | F                 | FL                |
| Capacità di carico massima a vuoto<br>Maximum permissible laden weight   |            |                   |                   |                   |                   |
| Peso totale autorizzato in carico<br>Total permissible laden weight  | 4RM<br>4WD | 4100 kg / 9038 lb | 4400 kg / 9700 lb | 4400 kg / 9700 lb | 4400 kg / 9700 lb |
| Peso totale autorizzato in carico<br>sull'asse anteriore<br>Gross vehicle weight on the front axle   | 4RM<br>4WD | 2000 kg / 4409 lb | 2200 kg / 4850 lb | 2200 kg / 4850 lb | 2200 kg / 4850 lb |
| Peso totale autorizzato in carico<br>sull'asse posteriore<br>Gross vehicle weight on the rear axle   |            | 3000 kg / 6613 lb | 3100 kg / 6834 lb | 3100 kg / 6834 lb | 3100 kg / 6834 lb |
| Tenere conto delle capacità di carico dei pneumatici.<br>Take account of tyre loading capabilities.  |            |                   |                   |                   |                   |
| Rispettare le normative locali. I valori indicati in questa tabella possono essere limitati dal codice stradale di ciascun paese.<br>Comply with local regulations. The values specified in this table may be limited by the highway code in each country. |            |                   |                   |                   |                   |

| <b>MASSA A VUOTO / LADEN WEIGHT</b>   |            |                                  |                                  |                                  |                                  |
|---|------------|----------------------------------|----------------------------------|----------------------------------|----------------------------------|
| Modello<br>Model  |            | V                                | VL                               | F                                | FL                               |
| Versione Cabina<br>Cab version  |            |                                  |                                  |                                  |                                  |
| Peso totale<br>Total weight   | 4RM<br>4WD | 2980 - 3215 kg<br>6570 - 7088 lb | 3040 - 3275 kg<br>6702 - 7220 lb | 3150 - 3385 kg<br>6944 - 7463 lb | 3240 - 3475 kg<br>7143 - 7661 lb |
| Peso anteriore<br>Front weight  | 4RM<br>4WD | 1225 - 1505 kg<br>2700 - 3317 lb | 1255 - 1535 kg<br>2766 - 3384 lb | 1315 - 1595 kg<br>2899 - 3516 lb | 1375 - 1655 kg<br>3031 - 3649 lb |
| Peso posteriore<br>Rear weight  | 4RM<br>4WD | 1710 - 1755 kg<br>3770 - 3869 lb | 1740 - 1785 kg<br>3836 - 3935 lb | 1790 - 1835 kg<br>3946 - 4045 lb | 1820 - 1865 kg<br>4012 - 4111 lb |
| Versione Roll-bar<br>Rops version   |            |                                  |                                  |                                  |                                  |
| Peso totale<br>Total weight   | 4RM<br>4WD | 2715 - 2950 kg<br>5985 - 6503 lb | 2775 - 3010 kg<br>6117 - 6635 lb | 2885 - 3120 kg<br>6360 - 6878 lb | 2975 - 3210 kg<br>6559 - 7077 lb |
| Peso anteriore<br>Front weight  | 4RM<br>4WD | 1185 - 1495 kg<br>2612 - 3296 lb | 1215 - 1495 kg<br>2679 - 3296 lb | 1275 - 1555 kg<br>2811 - 3428 lb | 1335 - 1615 kg<br>2943 - 3560 lb |
| Peso posteriore<br>Rear weight  | 4RM<br>4WD | 1485 - 1530 kg<br>3273 - 3373 lb | 1515 - 1560 kg<br>3340 - 3439 lb | 1565 - 1610 kg<br>3450 - 3549 lb | 1595 - 1640 kg<br>3516 - 3616 lb |
| Peso senza zavoratura:<br>Weight without ballasting:<br>- Senza portamasse / 65 kg.<br>- Without weight carriers / 65 kg.<br>- Senza masse amovibili.<br>- Without removable weights. |            |                                  |                                  |                                  |                                  |



**MASSIMA MASSA RIMORCHIABILE AMMESSA DEL TRATTORE**  
**TRACTOR MAXIMUM TOWABLE WEIGHT**

| Modello di trattore<br><i>Tractor Model</i>  | V   | VL                     | F                      | FL                     |
|--|---|------------------------|------------------------|------------------------|
| A seconda di come viene frenata la massa rimorchiata, sono consentiti i seguenti pesi<br><i>Depending on how the towed weight is braked, the following weights are permitted</i> |   |                        |                        |                        |
| Impianto di frenatura del rimorchio<br><i>Trailer brake system</i>   | Massima massa rimorchiabile ammessa del trattore<br><i>Tractor maximum towable weight</i> |                        |                        |                        |
| Non frenato<br><i>Unbraked</i>   | 1800 kg<br>(3968 lb)  |                        |                        |                        |
| Freno ad inerzia<br><i>Overrun brake</i>   | 8000 kg<br>(17636 lb)   |                        |                        |                        |
| Freno idraulico (ROPS)<br><i>Hydraulic brake (ROPS)</i>  | 16100 kg<br>(35494 lb)  | 16400 kg<br>(36156 lb) | 16900 kg<br>(37258 lb) | 17400 kg<br>(38360 lb) |
| Freno idraulico (CAB)<br><i>Hydraulic brake (CAB)</i>  | 17400 kg<br>(38360 lb)  | 17700 kg<br>(39021 lb) | 18200 kg<br>(40124 lb) | 18700 kg<br>(41226 lb) |
| Freno pneumatico (ROPS)<br><i>Hydraulic brake (ROPS)</i>   | 16100 kg<br>(35494 lb)  | 16400 kg<br>(36156 lb) | 16900 kg<br>(37258 lb) | 17400 kg<br>(38360 lb) |
| Freno pneumatico (CAB)<br><i>Hydraulic brake (CAB)</i>   | 17400 kg<br>(38360 lb)  | 17700 kg<br>(39021 lb) | 18200 kg<br>(40124 lb) | 18700 kg<br>(41226 lb) |

Potrebbero essere attualmente in vigore delle norme che limitano i pesi e/o le velocità di spostamento a valori inferiori rispetto a quelli riportati sopra.

*There may be legal limits in force that restrict weights and/or travel speeds to figures lower than those quoted here.*

| <b>PNEUMATICI - CAPACITA' DI CARICO / TIRE - LOAD CAPACITY</b> |                                       |                            |                              |                         |
|--|---------------------------------------|----------------------------|------------------------------|-------------------------|
| <b>SPECIALS</b>  |                                       |                            |                              |                         |
| Anteriore<br><i>Front</i>                                      | Indice di carico<br><i>Load index</i> | Capacità di<br>carico (kg) | <i>Load capacity</i><br>(lb) | Modello<br><i>Model</i> |
| 6.50-16  | 89 A8                                 | 1460                       | 3219                         | V                       |
| 180/95 R16   | 105 A8                                | 1850                       | 4079                         | V                       |
| 7.50 R16   | 100 A8                                | 1600                       | 3527                         | V - VL - F              |
| 240/70 R16   | 104 A8                                | 1800                       | 3968                         | V - VL                  |
| 280/70 R16   | 112 A8                                | 2240                       | 4938                         | V - VL - F              |
| 280/70 R18   | 114 A8                                | 2360                       | 5203                         | VL - F - FL             |
| 260/70 R16   | 109 A8                                | 2060                       | 4542                         | VL                      |
| 320/70 R20   | 113 A8                                | 2300                       | 5070                         | F - FL                  |
| 280/70 R20   | 116 A8                                | 2500                       | 5511                         | F - FL                  |
| 300/70 R20   | 110 A8                                | 2120                       | 4673                         | F - FL                  |
| 400/60-15.5  | 126 A8                                | 7480                       | 16490                        | F                       |
| 500/55-17  | 138 A8                                | 10480                      | 23104                        | F - FL                  |
| Posteriore<br><i>Rear</i>                                      | Indice di carico<br><i>Load index</i> | Capacità di<br>carico (kg) | <i>Load capacity</i><br>[lb] | Modello<br><i>Model</i> |
| 280/85 R28 (11.2 R28)  | 118 A8                                | 2640                       | 5820                         | V                       |
| 320/85 R24 (12.4 R24)  | 122 A8                                | 3000                       | 6614                         | V                       |
| 320/85 R28 (12.4 R28)  | 124 A8                                | 3200                       | 7055                         | V - VL                  |
| 340/85 R24 (13.6 R24)  | 125 A8                                | 3300                       | 7275                         | V                       |
| 340/85 R28 (13.6 R28)  | 127 A8                                | 3500                       | 7716                         | V - VL - F              |
| 360/70 R24   | 122 A8                                | 3000                       | 6614                         | V - VL - F              |
| 360/70 R28   | 125 A8                                | 3300                       | 7275                         | V                       |
| 380/70 R24   | 125 A8                                | 3300                       | 7275                         | VL - F - FL             |
| 380/70 R28   | 127 A8                                | 3500                       | 7716                         | VL - F - FL             |
| 380/85 R28 (14.9 R28)  | 133 A8                                | 4120                       | 9083                         | VL - F - FL             |
| 420/70 R24   | 130 A8                                | 3800                       | 8378                         | VL - F - FL             |
| 420/70 R28   | 133 A8                                | 4120                       | 9083                         | VL - F - FL             |
| 480/65 R28   | 139 A8                                | 4860                       | 10714                        | F - FL                  |
| 600/55-22.5  | 144 A8                                | 12340                      | 27205                        | F                       |
| 550/60-22.5  | 140 A8                                | 11000                      | 24251                        | F                       |
| 600/55-26.5  | 153 A8                                | 16080                      | 35450                        | F - FL                  |

**7.2 DATI TECNICI**
**7.2 TECHNICAL DATA**
**Serie FB - VLB - VLB CAB LP**
**FB - VLB - LP CAB VLB Series**

| <b>ENGINE / MOTORE</b>                                    |   |                      |                      |                      |                      |                      |
|---|---|----------------------|----------------------|----------------------|----------------------|----------------------|
| Modello di trattore<br><i>Tractor Model</i>               | 75  | 85                   | 95                   | 105                  | 115                  |                      |
| Denominazione motore<br><i>Engine name</i>                | F5DFL413Y*A   | F5DFL413B*E          | F5DFL413S*A          | F5DFL413T*A          | F5DFL413M*A          | F5DFL413V*A          |
| Cilindrata<br><i>Displacement</i>                         | 3.400 cc / 3387 cu. cm                                |                      |                      |                      |                      |                      |
| Alesaggio / Bore  | 99 mm   |                      |                      |                      |                      |                      |
| Corsa / Stroke  | 110 mm  |                      |                      |                      |                      |                      |
| numero di cilindri<br><i>/ number of cylinder</i>         | 4   |                      |                      |                      |                      |                      |
| Potenza massima ISO<br><i>Maximum power ISO</i>           | 55 kW<br>75 cv  | 56 kW<br>76 cv       | 61 kW<br>83 cv       | 67 kW<br>91 cv       | 72 kW<br>98 cv       | 77kW<br>103 cv       |
| Velocità giri nominale<br><i>Nominal rpm speed</i>        | 2300  | 2300                 | 2300                 | 2300                 | 2300                 | 2300                 |
| Velocità di coppia massima<br><i>Maximum torque speed</i> | 1000  | 1500                 | 1500                 | 1500                 | 1600                 | 1600                 |
| Coppia massima<br><i>Maximum torque</i>                   | 309 Nm @<br>1500 rpm                                  | 320 Nm @<br>1500 rpm | 334 Nm @<br>1500 rpm | 366 Nm @<br>1500 rpm | 406 Nm @<br>1600 rpm | 403 Nm @<br>1600 rpm |
| Tipo di frizione<br><i>Type of clutch</i>                 | 12" - indipendente, a secco<br>12" - independent, dry |                      |                      |                      |                      |                      |
| Solo frizioni meccaniche<br><i>Only mechanical clutch</i> |   |                      |                      |                      |                      |                      |

| <b>IMPIANTO ELETTRICO / ELECTRICAL SYSTEM</b>  |             |    |    |     |     |  |
|--|-------------|----|----|-----|-----|--|
| Modello<br><i>Model</i>                        | 75          | 85 | 95 | 105 | 115 |  |
| Batteria<br><i>Battery</i>                     | 12V - 80 Ah |    |    |     |     |  |
| Alternatore<br><i>Alternator</i>               | 100 A - 14V |    |    |     |     |  |
| Motorino di avviamento<br><i>Starter motor</i> | 4.2 kW      |    |    |     |     |  |

| <b>TRASMISSIONE / TRANSMISSION</b>  |  |            |                   |
|---|--|------------|-------------------|
| Modello di trattore<br><i>Tractor Model</i>   | <b>FB</b>  | <b>VLB</b> | <b>VLB CAB LP</b> |
| <b>Numero di rapporti (avanti/indietro)</b><br><b>Number of gears (forward/reverse)</b> | <b>24+24</b><br><b>24+24 Speed Variant</b>                                   |            | <b>24+24</b>      |
| Tipo<br><i>Type</i>   | Meccanica<br><i>Mechanical</i>   |            |                   |
| Inversore<br><i>Reverser</i>  | Sincro<br><i>Synchro</i>   |            |                   |
| Duplicatore (HI-LO)<br><i>Doubler (HI-LO)</i>   | Sincro<br><i>Synchro</i>   |            |                   |
| Numero di marce<br><i>Number of gears</i>   | 4  |            |                   |
| Numero di gamme<br><i>Number of ranges</i>  | 3  |            |                   |
| Velocità massima del trattore<br><i>Maximum tractor speed</i>                           | 40 km/h<br>(24.85 mph)   |            |                   |
| <b>Numero di rapporti (avanti/indietro)</b><br><b>Number of gears (forward/reverse)</b> | <b>24 + 12</b><br><b>24 + 12 Speed Variant</b>                               |            | <b>24+12</b>      |
| Tipo<br><i>Type</i>   | Elettroidraulica<br><i>Electro-hydraulic</i>                                 |            |                   |
| Inversore<br><i>Reverser</i>  | Power<br><i>Power</i>  |            |                   |
| Duplicatore (HI-LO)<br><i>Doubler (HI-LO)</i>   | Power<br><i>Power</i>  |            |                   |
| Numero di marce<br><i>Number of gears</i>   | 4  |            |                   |
| Numero di gamme<br><i>Number of ranges</i>  | 3  |            |                   |
| Velocità massima del trattore<br><i>Maximum tractor speed</i>                           | 40 km/h<br>(24.85 mph)   |            |                   |
| <b>FRENI / BRAKES</b>   |  |            |                   |
| Modello di trattore<br><i>Tractor Model</i>   | <b>FB</b>  | <b>VLB</b> | <b>VLB CAB LP</b> |
| Azione<br><i>Control</i>  | Meccanica ed idraulica integrata<br><i>Built-in mechanics and hydraulics</i> |            |                   |
| Configurazione Freni<br><i>Brakes configuration</i>                                     | Disco a bagno d'olio<br><i>Wet disc</i>                                      |            |                   |
| <b>BLOCCAGGIO DIFFERENZIALE / DIFFERENTIAL LOCKING</b>                                  |  |            |                   |
| Modello di trattore<br><i>Tractor Model</i>   | <b>FB</b>  | <b>VLB</b> | <b>VLB CAB LP</b> |
| Tipo<br><i>Type</i>   | Meccanico, a perno<br><i>Mechanical, with shaft</i>                          |            |                   |
| Innesto<br><i>Engagement</i>  | Idraulico<br><i>Hydraulic</i>  |            |                   |

**ASSALE POSTERIORE / REAR AXLE**

| Modello di trattore<br><i>Tractor Model</i>   | FB                           | VLB                                  | VLB CAB LP                  |
|---|------------------------------|--------------------------------------|-----------------------------|
| Tipo<br><i>Type</i>   |                              | Epicycloidale<br><i>Epicyclic</i>    |                             |
| Rapporto<br><i>Ratio</i>  |                              | 6:1                                  |                             |
| Distanza flange<br><i>Flange gap</i>  | 1242 mm<br><i>(48.89 in)</i> | 972 mm<br><i>(38.58 in)</i>          | 1100 mm<br><i>(43.3 in)</i> |
| Diamentro di montaggio dei bulloni delle ruote<br><i>Diameter of implantation of wheel bolts</i>  |                              | 203 mm<br><i>(7.99 in)</i>           |                             |
| Diamentro di centraggio del disco ruota<br><i>Wheel disc centring diameter</i>  |                              | 152 mm<br><i>(5.98 in)</i>           |                             |
| Numero di bulloni di fissaggio del cerchio<br><i>Number of wheel bolts</i>  |                              | 8 (per lato)<br><i>8 (each side)</i> |                             |
| Tipo di bulloni di fissaggio del cerchio<br><i>Wheel bolts type</i>   |                              | M18                                  |                             |
| Capacità di carico massimo sull'assale posteriore <sup>(1) (2)</sup><br><i>Maximum loading capacity on rear axle <sup>(1) (2)</sup></i> |                              | 2500 kg<br><i>5511 lb</i>            |                             |

(1) Tenere in considerazione le capacità di carico dei pneumatici.

(1) Consider the tyres loading capacity.

(2) Conformarsi alle regolamentazioni locali. I valori in tabella potrebbero essere limitati dal codice della strada di ciascun paese.

(2) Comply with local regulations. Values specific ed in the chart could be limited by the road regulations of every country.

**PRESA DI FORZA / POWER TAKE OFF**

| Velocità della Presa di Forza normalizzata<br><i>Standard Power Take Off speed</i>                                | 540 1/min  | 540E 1/min                 | 1000 1/min |
|---|------------|----------------------------|------------|
| Regime motore<br><i>Engine speed</i>  | 1938 1/min | 1648 1/min                 | 1962 1/min |
| Diamentro terminale presa di forza<br><i>PTO end fitting diameter</i>   |            | 1"3/8                      |            |
| Numero di scanalature<br><i>Number of splines</i>   |            | 6                          |            |
| Senso di rotazione<br><i>Direction of rotation</i>  |            | Orario<br><i>Clockwise</i> |            |
| Rapporto di riduzione: Regime motore / Velocità della Presa di Forza<br><i>Gear ratio: Engine speed / PTO rpm</i> | 3.6        | 3                          | 1.9        |

**Presa di forza proporzionale all'avanzamento**  
**Ground speed PTO**

| Velocità della Presa di Forza normalizzata<br><i>Standard Power Take Off speed</i>  | 540 1/min | 540E 1/min | 1000 1/min |
|---|-----------|------------|------------|
| Numero di giri della Presa di Forza per un giro di ruota (40 kmh) (VLB - FB)<br><i>Number of PTO turns for one rotation of a wheel (24.85 mph) (FB - VLB)</i>     | 9.077     | 10.670     | 16.605     |
| Numero di giri della Presa di Forza per un giro di ruota (40 kmh) (VLB CAB LP)<br><i>Number of PTO turns for one rotation of a wheel (24.85 mph) (VLB CAB LP)</i> | 8.0       | 9.4        | 14.6       |

**ASSALE ANTERIORE / FRONT AXLE**

| Modello di trattore<br><i>Tractor Model</i>   | FB                            | VLB                                   | VLB CAB LP                    |
|---|-------------------------------|---------------------------------------|-------------------------------|
| Angolo di sterzata massima<br><i>MAX steering angle</i>   |                               | 52°                                   |                               |
| Angolo di oscillazione<br><i>Oscillation angle</i>  | 8°                            | 6°                                    | 6°                            |
| Distanza flange<br><i>Flange gap</i>  | 1325 mm<br>(52.14 in)         | 1155 mm<br>(45.85 in)                 | 1155 mm<br>(45.85 in)         |
| Diamentro di montaggio dei bulloni delle ruote<br><i>Diameter of implantation of wheel bolts</i>  | 275 mm<br>(10.82 in)          | 205 mm<br>(8.07 in)                   | 205 mm<br>(8.07 in)           |
| Diametro di centraggio del disco ruota<br><i>Wheel disc centring diameter</i>   | 221 mm<br>(8.70 in)           | 162 mm<br>(6.37 in)                   | 162 mm<br>(6.37 in)           |
| Numero di bulloni di fissaggio del cerchio<br><i>Number of wheel bolts</i>  | 8 (per lato)<br>8 (each side) | 6 (per lato)<br>6 (each side)         | 6 (per lato)<br>6 (each side) |
| Tipo di bulloni di fissaggio del cerchio<br><i>Wheel bolts type</i>   |                               | M18 x 1.5                             |                               |
| Innesto 4WD<br><i>4WD Engagement</i>  |                               | Elettroidraulico<br>Electro-hydraulic |                               |
| Tipo differenziale<br><i>Differential type</i>  |                               | Slittamento limitato<br>Limited slip  |                               |
| Capacità di carico massimo sull'assale anteriore <sup>(1) (2)</sup><br><i>Maximum loading capacity on front axle <sup>(1) (2)</sup></i> |                               | 2200 kg<br>4400 lb                    |                               |

(1) Tenere in considerazione le capacità di carico dei pneumatici.

(1) Consider the tyres loading capacity.

(2) Conformarsi alle regolamentazioni locali. I valori in tabella potrebbero essere limitati dal codice della strada di ciascun paese.

(2) Comply with local regulations. Values specific ed in the chart could be limited by the road regulations of every country.

| <b>LIVELLO SONORO / LEVEL OF NOISE</b>   |    |    |                    |     |            |
|--|----|----|--------------------|-----|------------|
| Modello<br><i>Model</i>  | 75 | 85 | 95                 | 105 | 115        |
| Misurazione livello sonoro misurata esternamente alla macchina. Metodo di misurazione in accordo al regolamento (EU) 2018/985 Allegato II<br><i>Maximum pass-by noise. Measurement method in accordance with regulation (EU) 2018/985 Annex II</i>   |    |    |                    |     |            |
| Macchina in movimento<br>(2450 RPM 1/min<br><i>Moving @ 2450 1/min.</i>  |    |    | 84 dB(A)           |     |            |
| Macchina ferma<br><i>Stationary</i>  |    |    | 83 dB(A)           |     |            |
| Misurazione livello sonoro all'orecchio dell'operatore. Metodo di misurazione in accordo al regolamento (EU) 1322/2014 Allegato 13 Emendamento R(EU) 2018/830<br><i>Sound level at operator's ear. Measurement method in accordance with Regulation (EU) 1322/2014 Annex 13 Amendment R(EU) 2018/830</i> |    |    |                    |     |            |
| Macchine con piattaforma<br><i>Open station</i>  |    |    | 86 dB(A)           |     |            |
| A cabina aperta<br><i>With open cab</i>  |    |    | 84 dB(A)           |     |            |
| A cabina chiusa<br><i>With closed cab</i>  |    |    | 82 dB(A)           |     |            |
| <b>IMPIANTO IDRAULICO / HYDRAULIC SYSTEM</b>   |    |    |                    |     |            |
| Modello di trattore<br><i>Tractor Model</i>  | FB |    | VLB                |     | VLB CAB LP |
| Pompa Distributori ausiliari / Sollevamento posteriore<br><i>Hydraulic pump Auxiliary spool valves / Rear lift</i>   |    |    |                    |     |            |
| Cilindrata massima<br><i>Maximum displacement</i>  |    |    | 25 cm <sup>3</sup> |     |            |
| Portata<br><i>Flow</i>   |    |    | 66.8 l/min         |     |            |
| Pompa Sterzo / Trasmissione<br><i>Hydraulic pump Steering / Transmission</i>   |    |    |                    |     |            |
| Cilindrata massima<br><i>Maximum displacement</i>  |    |    | 11 cm <sup>3</sup> |     |            |
| Capacità<br><i>Capacity</i>  |    |    | 29.8 l/min         |     |            |
| <b>CARICO MASSIMO AMMISSIBILE / MAXIMUM PERMISSIBLE LOAD</b>   |    |    |                    |     |            |
| Modello di trattore<br><i>Tractor Model</i>  | FB |    | VLB                |     | VLB CAB LP |
| Capacità di carico massima a vuoto<br><i>Maximum permissible laden weight</i>  |    |    |                    |     |            |
|  |    |    | kg<br>(lb)         |     |            |
| Peso totale autorizzato in carico<br><i>Total permissible laden weight</i>   |    |    | 4200 kg<br>9259 lb |     |            |
| Peso totale autorizzato in carico sull'asse anteriore<br><i>Gross vehicle weight on the front axle</i>   |    |    | 2000 kg<br>4400 lb |     |            |

|  |                    |
|--|--------------------|
| Peso totale autorizzato in carico sull'asse posteriore<br><i>Gross vehicle weight on the rear axle</i> | 2500 kg<br>5511 lb |
|--|--------------------|

Tenere conto delle capacità di carico dei pneumatici.  
*Take account of tyre loading capabilities.*

Rispettare le normative locali. I valori indicati in questa tabella possono essere limitati dal codice stradale di ciascun paese.  
*Comply with local regulations. The values specific ed in this table may be limited by the highway code in each country.*

**MASSA A VUOTO / LADEN WEIGHT**

| Modello di trattore<br><i>Tractor Model</i> | FB                               | VLB                                      | VLB CAB LP   |
|---|----------------------------------|--|--|
|   |                                  | Versione Roll-bar<br><i>Rops version</i> | Versione Cab Low Profile<br><i>Low profile Cab version</i> |
| Peso totale<br><i>Total weight</i>          | 2840 - 3075 kg<br>6261 - 6779 lb | 2780 - 3015 kg<br>6128 - 6647 lb         | 2890 - 3125 kg<br>6570 - 6889 lb                           |
| Peso anteriore<br><i>Front weight</i>       | 1275 - 1555 kg<br>2811 - 3428 lb | 1235 - 1515 kg<br>2722 - 3340 lb         | 1195 - 1475 kg<br>2634 - 3252 lb                           |
| Peso posteriore<br><i>Rear weight</i>       | 1520 - 1565 kg<br>3351 - 3450 lb | 1500 - 1545 kg<br>3307 - 3406 lb         | 1650 - 1695 kg<br>3638 - 3737 lb                           |

Peso senza zavorratura  
*Weight without ballasting*  
Senza portamasse / 65 kg  
*Without weight carriers / 65 kg*  
Senza masse amovibili  
*Without removable weights*  
Senza conducente  
*Without driver*

**MASSIMA MASSA RIMORCHIABILE AMMESSA DEL TRATTORE  
TRACTOR MAXIMUM TOWABLE WEIGHT**

| Modello di trattore<br><i>Tractor Model</i>  | FB  | VLB                    | VLB CAB LP             |
|--|---|------------------------|------------------------|
| A seconda di come viene frenata la massa rimorchiata, sono consentiti i seguenti pesi<br><i>Depending on how the towed weight is braked, the following weights are permitted</i> |   |                        |                        |
| Impianto di frenatura del rimorchio<br><i>Trailer brake system</i>   | Massima massa rimorchiabile ammessa del trattore<br><i>Tractor maximum towable weight</i> |                        |                        |
| Non frenato<br><i>Unbraked</i>   | 1500 kg<br>(3307 lb)  |                        |                        |
| Freno ad inerzia<br><i>Overrun brake</i>   | 8000 kg<br>(17636 lb)   |                        |                        |
| Freno idraulico<br><i>Hydraulic brake</i>  | 16700 kg<br>(36817 lb)  | 16400 kg<br>(36156 lb) | 16900 kg<br>(37258 lb) |
| Freno pneumatico<br><i>Pneumatic brake</i>   | 16700 kg<br>(36817 lb)  | 16400 kg<br>(36156 lb) | 16900 kg<br>(37258 lb) |



Potrebbero essere attualmente in vigore delle norme che limitano i pesi e/o le velocità di spostamento a valori inferiori rispetto a quelli riportati sopra.

*There may be legal limits in force that restrict weights and/or travel speeds to figures lower than those quoted here.*

**PNEUMATICI - CAPACITA' DI CARICO (valore per 2 pneumatici per assale) /**
**TIRE - LOAD CAPACITY (value for 2 tires per axle)**
**VLB - FB versione con Roll Bar / Roll Bar version VLB - FB - VLB Cab LP**

| Anteriore<br><i>Front</i> | Indice di carico<br><i>Load index</i> | Capacità di<br>carico (kg) | Load capacity (lb) | Modello<br><i>Model</i> |
|---------------------------|---------------------------------------|----------------------------|--------------------|-------------------------|
| 180/95 R16                | 105 A8                                | 1850                       | 4079               | VLB                     |
| 260/70 R16                | 109 A8                                | 2060                       | 4542               | VLB - FB - VLB Cab LP   |
| 240/70 R16                | 104 A8                                | 1800                       | 3968               | VLB - FB - VLB Cab LP   |
| 280/70 R16                | 112 A8                                | 2240                       | 4938               | VLB - FB - VLB Cab LP   |
| 280/70 R18                | 114 A8                                | 2360                       | 5203               | VLB - FB - VLB Cab LP   |

**VLB - FB versione con Roll Bar / Roll Bar version VLB - FB - Low Profile Cab version VLB**

| Posteriore<br><i>Rear</i> | Indice di carico<br><i>Load index</i> | Capacità di<br>carico (kg) | Load capacity (lb) | Modello<br><i>Model</i> |
|---------------------------|---------------------------------------|----------------------------|--------------------|-------------------------|
| 380/70 R20                | 122 A8                                | 3000                       | 6614               | VLB - FB - VLB Cab LP   |
| 360/70 R20                | 120 A8                                | 2800                       | 6173               | VLB - FB - VLB Cab LP   |
| 360/70 R24                | 122 A8                                | 3000                       | 6614               | VLB - FB - VLB Cab LP   |
| 380/70 R24                | 125 A8                                | 3300                       | 7275               | VLB - FB - VLB Cab LP   |
| 440/65 R24                | 128 A8                                | 3950                       | 8708               | VLB - FB - VLB Cab LP   |

7.3 DIMENSIONI MODELLI CABINATI

7.3 CAB MODELS DIMENSION

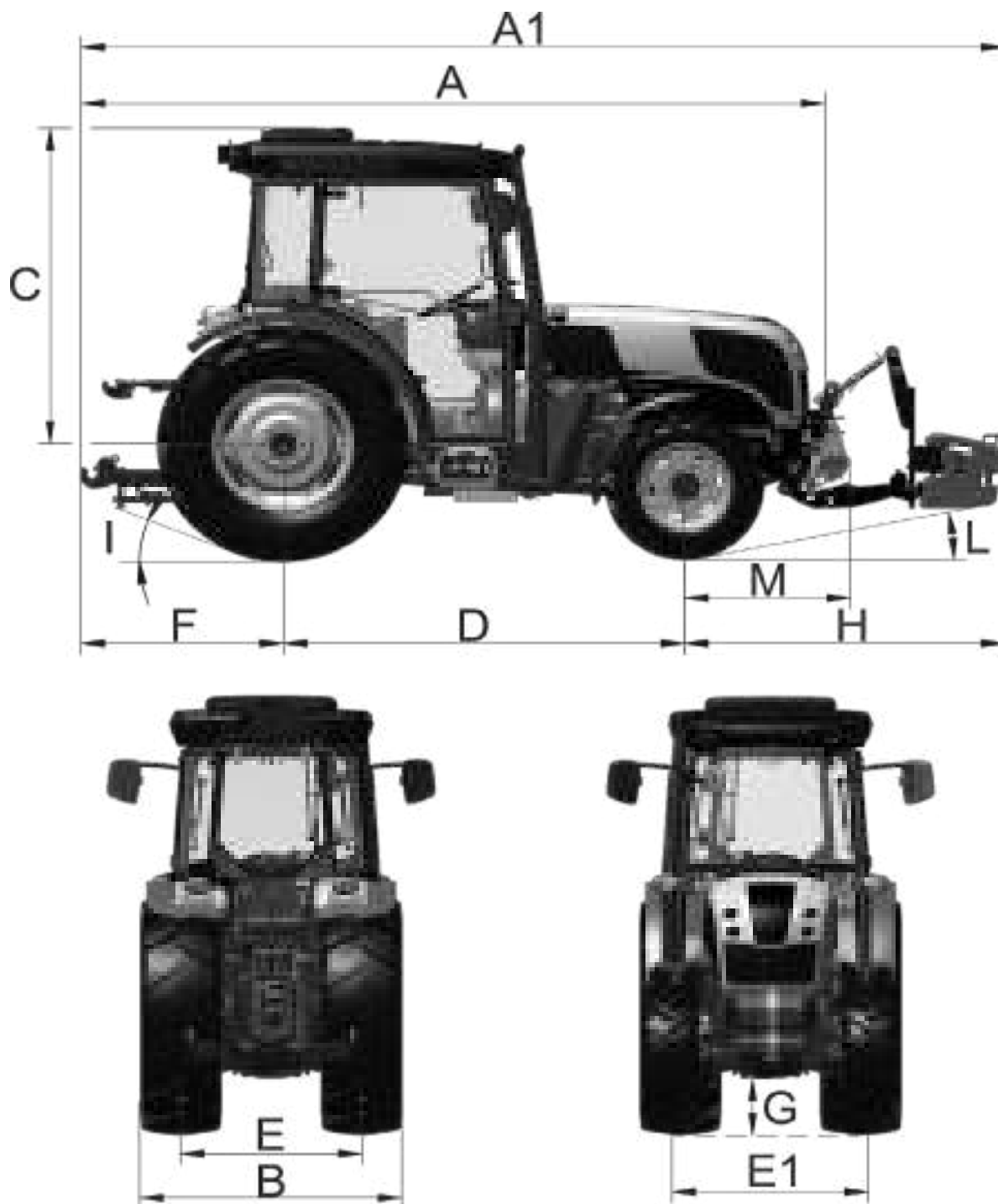

| <b>PESO / WEIGHT</b>  |   |                      |                      |                      |
|---|---|----------------------|----------------------|----------------------|
| Modello di trattore / Tractor Model   | <b>Serie V - VL - F - FL / V - VL - F - FL Series</b> |                      |                      |                      |
|   | <b>V</b>  | <b>VL</b>            | <b>F</b>             | <b>FL</b>            |
| Peso totale senza conducente e senza zavorre anteriori<br><i>Total weight without driver and without front ballasts</i> | 2905 kg<br>(6404) lb                                  | 2965 kg<br>(6537) lb | 3075 kg<br>(6779) lb | 3165 kg<br>(6978) lb |

| <b>DIMENSIONI (Versione con cabina) / DIMENSIONS (Cab version)</b> |   |                     |                     |                     |                     |
|--|---|---------------------|---------------------|---------------------|---------------------|
|  |   | <b>V</b>            | <b>VL</b>           | <b>F</b>            | <b>FL</b>           |
| <b>A</b>   | Lunghezza minima per la circolazione stradale<br><i>Minimum length for road usage</i>           | 3950 mm<br>(156) in | 3950 mm<br>(156) in | 3950 mm<br>(156) in | 3950 mm<br>(156) in |
| <b>A1</b>  | Lunghezza massima per la circolazione stradale<br><i>Maximum length for road usage</i>          | 4940 mm<br>(194) in | 4940 mm<br>(194) in | 4940 mm<br>(194) in | 4940 mm<br>(194) in |
| <b>B</b>   | Larghezza minima per la circolazione stradale<br><i>Minimum width for road usage</i>            | 1030 mm<br>(41) in  | 1278 mm<br>(50) in  | 1227 mm<br>(48) in  | 1559 mm<br>(61) in  |
| <b>B</b>   | Larghezza massima per la circolazione stradale<br><i>Maximum width for road usage</i>           | 1642 mm<br>(65) in  | 1785 mm<br>(70) in  | 1951 mm<br>(77) in  | 2199 mm<br>(87) in  |
| <b>C</b>   | Altezza massima per la circolazione stradale<br><i>Maximum height for road usage</i>            | 1803 mm<br>(71) in  | 1803 mm<br>(71) in  | 1803 mm<br>(71) in  | 1803 mm<br>(71) in  |
| <b>D</b>   | Interasse<br><i>Wheelbase</i>   | 2148 mm<br>(85) in  | 2148 mm<br>(85) in  | 2124 mm<br>(83) in  | 2124 mm<br>(83) in  |
| <b>E</b>   | Carreggiata posteriore minima<br><i>Rear track minimum width</i>                                | 783 mm<br>(31) in   | 955 mm<br>(38) in   | 947 mm<br>(37) in   | 1139 mm<br>(45) in  |
| <b>E</b>   | Carreggiata posteriore massima<br><i>Rear track maximum width</i>                               | 1279 mm<br>(50) in  | 1359 mm<br>(53) in  | 1555 mm<br>(61) in  | 1812 mm<br>(71) in  |
| <b>E1</b>  | Carreggiata anteriore minima<br><i>Front track minimum width</i>                                | 819 mm<br>(32) in   | 850 mm<br>(33) in   | 1129 mm<br>(44) in  | 1153 mm<br>(45) in  |
| <b>E1</b>  | Carreggiata anteriore massima<br><i>Front track maximum width</i>                               | 1048 mm<br>(41) in  | 1148 mm<br>(45) in  | 1603 mm<br>(63) in  | 1738 mm<br>(68) in  |
| <b>F</b>   | Sbalzo posteriore<br><i>Rear overhang</i>   | 1083 mm<br>(43) in  | 1083 mm<br>(43) in  | 1083 mm<br>(43) in  | 1083 mm<br>(43) in  |
| <b>G</b>   | Altezza minima da terra con zavorre frontali<br><i>Ground clearance with front ballast</i>      | 193 mm<br>(8) in    | 195 mm<br>(8) in    | 270 mm<br>(10) in   | 326 mm<br>(13) in   |
| <b>G</b>   | Altezza minima da terra senza zavorre frontali<br><i>Ground clearance without front ballast</i> | 267 mm<br>(11) in   | 295 mm<br>(12) in   | 316 mm<br>(12) in   | 336 mm<br>(14) in   |
| <b>H</b>   | Sbalzo anteriore<br><i>Front overhang</i>   | 1709 mm<br>(44) in  | 1709 mm<br>(44) in  | 1733 mm<br>(68) in  | 1733 mm<br>(68) in  |
| <b>I</b>   | Angolo di uscita<br><i>Maximum rear slope-out angle</i>   | 12°                 | 12°                 | 12°                 | 12°                 |
| <b>L</b>   | Angolo di attacco<br><i>Maximum front slope-in angle</i>  | 9°                  | 9°                  | 9°                  | 9°                  |
| <b>M</b>   | Sbalzo anteriore senza caricatore<br><i>Front overhang without front lift</i>                   | 970 mm<br>(38) in   | 970 mm<br>(38) in   | 994 mm<br>(39) in   | 994 mm<br>(39) in   |

7.4 DIMENSIONI MODELLI OOS

7.4 OOS MODELS DIMENSION

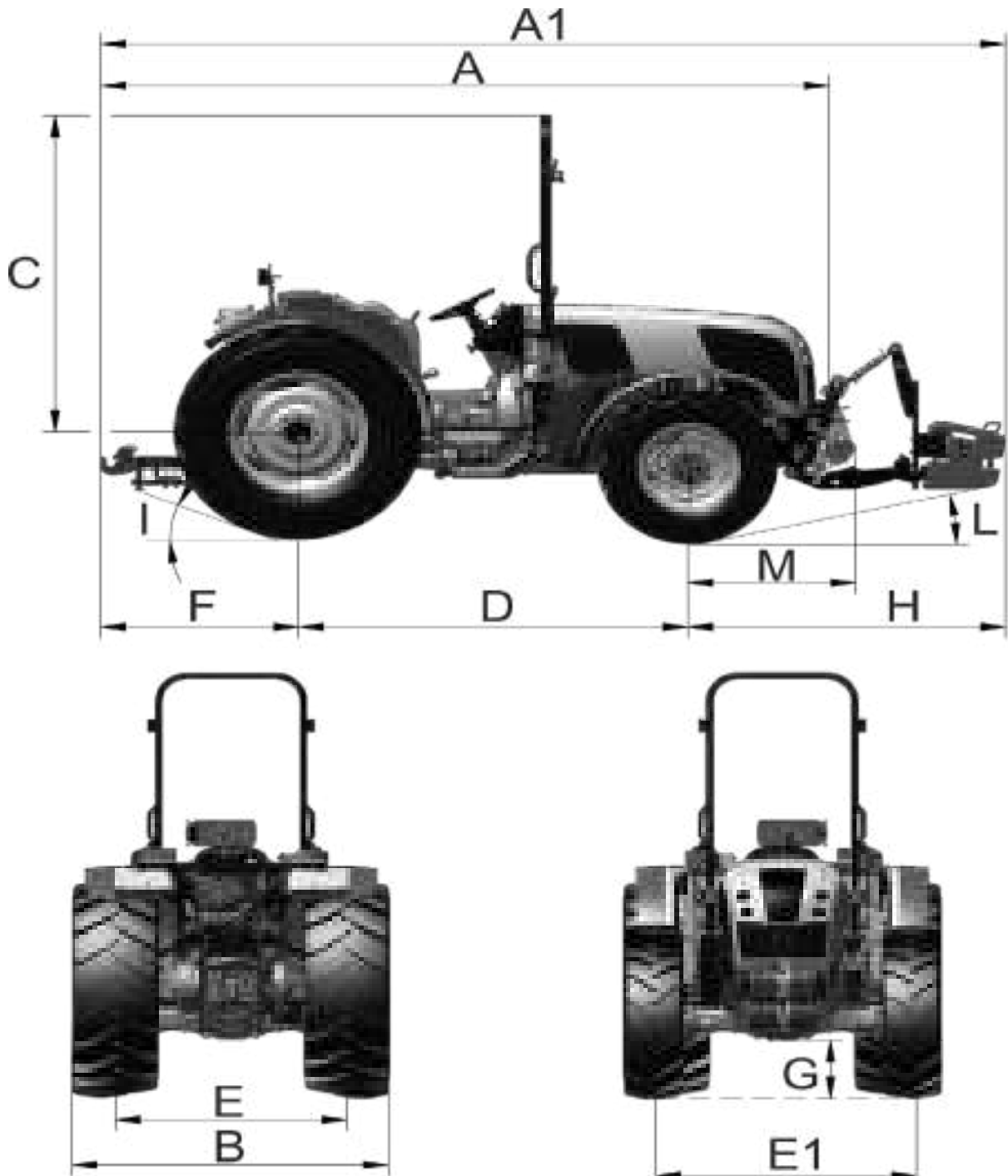

| <b>PESO / WEIGHT</b>  |   |                      |                      |                      |                      |                      |
|---|---|----------------------|----------------------|----------------------|----------------------|----------------------|
| Modello di trattore / Tractor Model   | Serie V - VL - F - FL - FB - VLB<br>V - VL - F - FL - FB - VLB Series |                      |                      |                      |                      |                      |
|   | V   | VL                   | F                    | FL                   | FB                   | VLB                  |
| Peso totale senza conducente e senza zavorre anteriori<br><i>Total weight without driver and without front ballasts</i> | 2640 kg<br>(5820 lb)  | 2700 kg<br>(5952 lb) | 2810 kg<br>(6195 lb) | 2900 kg<br>(6393 lb) | 2765 kg<br>(6096 lb) | 2705 kg<br>(5963 lb) |

| <b>DIMENSIONI (Versione con piattaforma) / DIMENSIONS (OOS version)</b> |   |                        |                        |                        |                        |                        |                        |
|---|---|------------------------|------------------------|------------------------|------------------------|------------------------|------------------------|
| Modello di trattore / Tractor Model                                     |   | V                      | VL                     | F                      | FL                     | FB                     | VLB                    |
| <b>A</b>  | Lunghezza minima per la circolazione stradale<br><i>Minimum length for road usage</i>           | 3950<br>mm<br>(156) in | 3950<br>mm<br>(156) in | 3950<br>mm<br>(156) in | 3950<br>mm<br>(156) in | 3950<br>mm<br>(156) in | 3950<br>mm<br>(156) in |
|   | Lunghezza massima per la circolazione stradale<br><i>Maximum length for road usage</i>          | 4940<br>mm<br>(194) in | 4940<br>mm<br>(194) in | 4616<br>mm<br>(182) in | 4940<br>mm<br>(194) in | 4940<br>mm<br>(194) in | 4940<br>mm<br>(194) in |
| <b>B</b>  | Larghezza minima per la circolazione stradale<br><i>Minimum width for road usage</i>            | 1030<br>mm<br>(41) in  | 1278<br>mm<br>(50) in  | 1227<br>mm<br>(48) in  | 1559<br>mm<br>(61) in  | 1317<br>mm<br>(52) in  | 1379<br>mm<br>(54) in  |
|   | Larghezza massima per la circolazione stradale<br><i>Maximum width for road usage</i>           | 1642<br>mm<br>(65) in  | 1785<br>mm<br>(70) in  | 1951<br>mm<br>(77) in  | 2199<br>mm<br>(87) in  | 1762<br>mm<br>(69) in  | 1829<br>mm<br>(72) in  |
| <b>C</b>  | Altezza massima per la circolazione stradale<br><i>Maximum height for road usage</i>            | 1803<br>mm<br>(71) in  | 1803<br>mm<br>(71) in  | 1803<br>mm<br>(71) in  | 1803<br>mm<br>(71) in  | 1803<br>mm<br>(71) in  | 1803<br>mm<br>(71) in  |
|   | Interasse<br><i>Wheelbase</i>   | 2148<br>mm<br>(85) in  | 2148<br>mm<br>(85) in  | 2124<br>mm<br>(83) in  | 2124<br>mm<br>(83) in  | 2085<br>mm<br>(82) in  | 2075<br>mm<br>(82) in  |
| <b>E</b>  | Carreggiata posteriore minima<br><i>Rear track minimum width</i>                                | 783 mm<br>(30) in      | 955 mm<br>(38) in      | 947 mm<br>(37) in      | 1139 mm<br>(45) in     | 928 mm<br>(37) in      | 1027 mm<br>(40) in     |
|   | Carreggiata posteriore massima<br><i>Rear track maximum width</i>                               | 1279<br>mm<br>(50) in  | 1359<br>mm<br>(54) in  | 1555<br>mm<br>(61) in  | 1812<br>mm<br>(71) in  | 1321<br>mm<br>(52) in  | 1447<br>mm<br>(57) in  |
| <b>E1</b>   | Carreggiata anteriore minima<br><i>Front track minimum width</i>                                | 819 mm<br>(32) in      | 850 mm<br>(33) in      | 1129 mm<br>(44) in     | 1153 mm<br>(45) in     | 977 mm<br>(38) in      | 1181 mm<br>(46) in     |
|   | Carreggiata anteriore massima<br><i>Front track maximum width</i>                               | 1048<br>mm<br>(41) in  | 1148<br>mm<br>(45) in  | 1603<br>mm<br>(63) in  | 1738<br>mm<br>(68) in  | 1278<br>mm<br>(50) in  | 1483<br>mm<br>(58) in  |
| <b>F</b>  | Sbalzo posteriore<br><i>Rear overhang</i>   | 1083<br>mm<br>(43) in  | 1083<br>mm<br>(43) in  | 1083<br>mm<br>(43) in  | 1083<br>mm<br>(43) in  | 1083<br>mm<br>(43) in  | 1083<br>mm<br>(43) in  |
|   | Altezza minima da terra con zavorre frontali<br><i>Ground clearance with front ballast</i>      | 195 mm<br>(8) in       | 195 mm<br>(8) in       | 270 mm<br>(11) in      | 236 mm<br>(9) in       | 225 mm<br>(9) in       | 229 mm<br>(9) in       |
| <b>G</b>  | Altezza minima da terra senza zavorre frontali<br><i>Ground clearance without front ballast</i> | 267 mm<br>(11) in      | 295 mm<br>(12) in      | 316 mm<br>(12) in      | 336 mm<br>(12) in      | 300 mm<br>(12) in      | 304 mm<br>(12) in      |
|   | Sbalzo anteriore<br><i>Front overhang</i>   | 1709<br>mm<br>(44) in  | 1709<br>mm<br>(44) in  | 1409<br>mm<br>(55) in  | 1733<br>mm<br>(68) in  | 1772<br>mm<br>(70) in  | 1782<br>mm<br>(70) in  |
| <b>I</b>  | Angolo di uscita<br><i>Maximum rear slope-out angle</i>   | 12°                    | 12°                    | 12°                    | 9°                     | 9°                     | 9°                     |
|   | Angolo di attacco<br><i>Maximum front slope-in angle</i>  | 9°                     | 9°                     | 11°                    | 12°                    | 9°                     | 9°                     |
| <b>M</b>  | Sbalzo anteriore senza caricatore<br><i>Front overhang without front lift</i>                   | 970 mm<br>(38) in      | 970 mm<br>(38) in      | 994 mm<br>(39) in      | 994 mm<br>(39) in      | 1033 mm<br>(41) in     | 1043 mm<br>(41) in     |

7.5 DIMENSIONI MODELLI CABINA LOW PROFILE

7.5 LOW PROFILE CAB MODELS DIMENSION

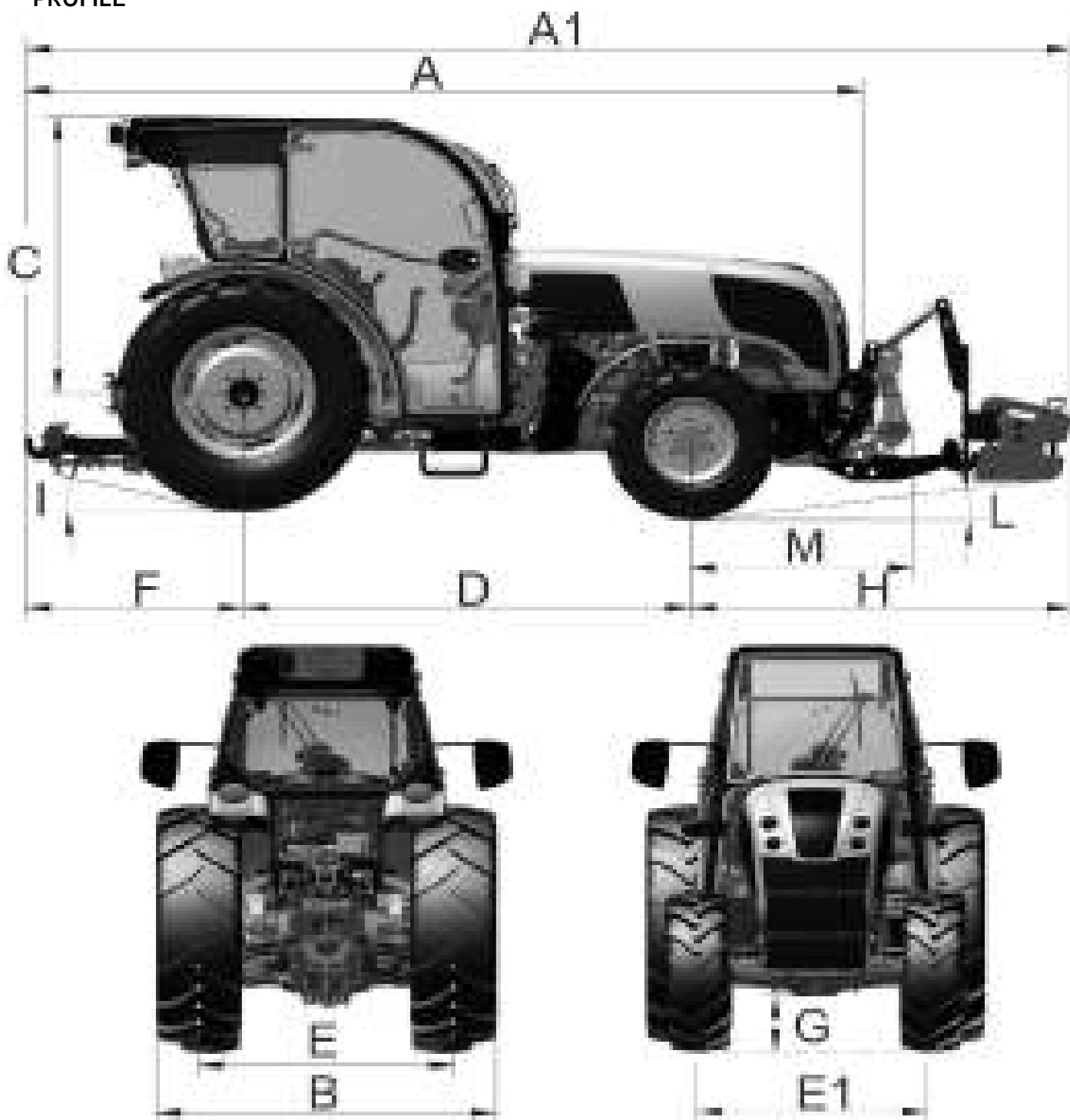

| PESO / WEIGHT   |                        |
|---|------------------------|
| Modello di trattore / Tractor Model   | Serie VLB / VLB Series |
|   | kg / (lb)              |
| Peso totale senza conducente e senza zavorre anteriori<br><i>Total weight without driver and without front ballasts</i> | 2815<br>(6206)         |

| <b>DIMENSIONI (Versione con cabina Low profile) / DIMENSIONS (Low profile cab version)</b> |   |                            |
|--|---|----------------------------|
| <b>Modello di trattore / Tractor Model</b>   |   | <b>VLB Cab Low Profile</b> |
| <b>A</b>   | Lunghezza minima per la circolazione stradale<br><i>Minimum length for road usage</i>           | 3950 mm<br>(156) in        |
| <b>A1</b>  | Lunghezza massima per la circolazione stradale<br><i>Maximum length for road usage</i>          | 4940 mm<br>(194) in        |
| <b>B</b>   | Larghezza minima per la circolazione stradale<br><i>Minimum width for road usage</i>            | 1284 mm<br>(51) in         |
| <b>B</b>   | Larghezza massima per la circolazione stradale<br><i>Maximum width for road usage</i>           | 1791 mm<br>(70) in         |
| <b>C</b>   | Altezza massima per la circolazione stradale<br><i>Maximum height for road usage</i>            | 1382 mm<br>(54) in         |
| <b>D</b>   | Interasse<br><i>Wheelbase</i>   | 2085 mm<br>(82) in         |
| <b>E</b>   | Carreggiata posteriore minima<br><i>Rear track minimum width</i>                                | 989 mm<br>(39) in          |
| <b>E</b>   | Carreggiata posteriore massima<br><i>Rear track maximum width</i>                               | 1335 mm<br>(53) in         |
| <b>E1</b>  | Carreggiata anteriore minima<br><i>Front track minimum width</i>                                | 1014 mm<br>(40) in         |
| <b>E1</b>  | Carreggiata anteriore massima<br><i>Front track maximum width</i>                               | 1279 mm<br>(50) in         |
| <b>F</b>   | Sbalzo posteriore<br><i>Rear overhang</i>   | 1083 mm<br>(43) in         |
| <b>G</b>   | Altezza minima da terra con zavorre frontali<br><i>Ground clearance with front ballast</i>      | 122 mm<br>(4,8) in         |
| <b>G</b>   | Altezza minima da terra senza zavorre frontali<br><i>Ground clearance without front ballast</i> | 314 mm<br>(12) in          |
| <b>H</b>   | Sbalzo anteriore<br><i>Front overhang</i>   | 1722 mm<br>(68) in         |
| <b>I</b>   | Angolo di uscita<br><i>Maximum rear slope-out angle</i>   | 5°                         |
| <b>L</b>   | Angolo di attacco<br><i>Maximum front slope-in angle</i>  | 5°                         |
| <b>M</b>   | Sbalzo anteriore senza caricatore<br><i>Front overhang without front lift</i>                   | 1033 mm<br>(41) in         |





**8 TABELLA LUBRIFICANTI**

8.1 Tabella dei lubrificanti 2

**8 LUBRICANTS CHART**8.1 *Lubricants chart* 2

8.1 TABELLA DEI LUBRIFICANTI

Nella seguente tabella sono riportate le capacità e le caratteristiche dei lubrificanti e fluidi consigliati per i vari organi e circuiti del trattore.  
In caso di rabbocco, non modificare la categoria dell'olio o del fluido

Serie V - VL - F - FL - Cabina

8.1 LUBRICANTS CHART

The chart below shows the features of lubricants and fluids recommended for the various organs.  
When topping up, do not change the category of oil or fluid.

V - VL - F - FL Series - Cab models

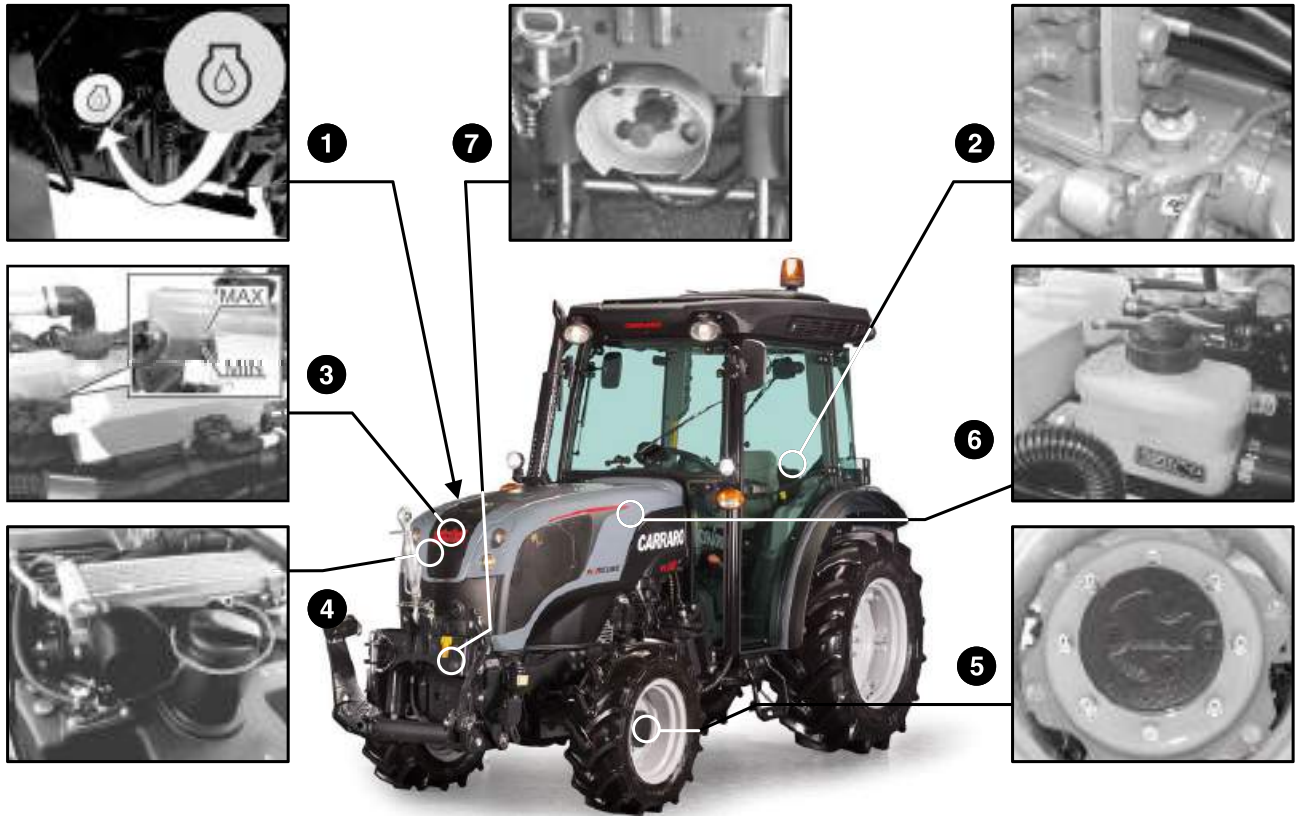

AGRCCA\_000601

| N° No. | DESCRIZIONE DESCRIPTION                                   | MODELLO MODEL  | CAPACITÀ CAPACITY   | CARATTERISTICHE DEL FLUIDO FLUID FEATURES  |
|--------|---|----------------|---|--|
| 1      | OLIO MOTORE ENGINE OIL                                    |                | 9.5L (8,36 kg) + 1.4L (1.23 kg)<br>/ 2.08 UK gal (18.43 lb) + 0.31 UK gal (3.09 lb) | Consigliato SAE 10W40 CJ-4.<br>Utilizzare lubrificanti conformi alle norme internazionali ACEA E3 - E5, API CF - CH4, MIL - L - 2104 F.<br>/ Suggested SAE 10W40 CJ-4.<br>Use lubricants that comply with international specifications ACEA E3 - E5, API CF - CH4, MIL - L - 2104 F. |
| 2      | OLIO TRASMISSIONE - SOLLEVATORE / TRANSMISSION OIL - LIFT | 24+24<br>24+12 | 41L ÷ 45L<br>/ 9.02 UK gal. ÷ 9.89 UK gal   | È CONSIGLIATO L'USO DI OLIO POWER LIFE LUB UNIVERSAL 80W in ogni caso occorre attenersi alle seguenti specifiche: SAE 10W-30 / API GL-4<br>/ USE OF POWER LIFE LUB UNIVERSAL 80W IS RECOMMENDED anyway the following specifications must be satisfied: SAE 10W-30 / API GL-4         |

| N° No. | DESCRIZIONE<br>DESCRIPTION   | MODELLO<br>MODEL  | CAPACITÀ<br>CAPACITY   | CARATTERISTICHE DEL FLUIDO<br>FLUID FEATURES  |
|--------|--|---|--|---|
| 3      | CIRCUITO DI RAFFREDDAMENTO<br>/<br>COOLING CIRCUIT                             |   | 11L / 2.41 UK gal  | SAEJ1034 A BASE DI GLICOLE ETILENICO MISCELATO 50% ACQUA (SE CONCENTRATO)<br>/<br>SAEJ1034 ETHYLENE GLYCOL TYPE 50% MIXTURE WITH WATER (IF CONCENTRATE)   |
| 4      | SERBATOIO COMBUSTIBILE<br>/<br>FUEL TANK                                       | Versione senza PTO anteriore<br>/<br>Version without front PTO                  | 75L / 16.4 UK gal  | Utilizzare combustibile STANDARD conforme alla norma EN 590 (2005/55 - 2005/78). È sconsigliato l'uso di additivi. Il combustibile noto come BIODIESEL è consentito soltanto se conforme alle norme EN 14214 - ASTM 6751, miscelato al combustibile di tipo standard in una percentuale massima del 20%.<br>/<br>Use STANDARD fuel compliant to the EN 590 (2005/55 - 2005/78). The use of additives is discouraged. A fuel known as BIO DIESEL is allowed only if it is compliant with the EN 14214 - ASTM 6751 norm, mixed in standard fuel with a maximum percentage of 20%. |
|        |  | Versione con PTO anteriore<br>/<br>Version with front PTO                       | 52L / 11.4 UK gal  |   |
|        |  | Ausiliario (solo sui modelli VL-F-FL)<br>/<br>Auxiliary (Only VL-F-FL version)  | 30L / 6.6 UK gal   |   |
| 5      | RIDUTTORI FINALI ASSALE ANTERIORE/<br>FRONT AXLE FINAL DRIVES                  | VL  | 0.4 +/-0.1L per ogni riduttore / 0.08 +/- 0.02 UK gal for each final drive | È CONSIGLIATO L'USO DI OLIO POWER LIFE LUB UNIVERSAL 80W<br><br>in ogni caso occorre attenersi alle seguenti specifiche: SAE 10W-30 / API GL-4<br>/<br>USE OF POWER LIFE LUB UNIVERSAL 80W IS RECOMMENDED<br><br>anyway the following specifications must be satisfied: SAE 10W-30 / API GL-4   |
|        |  | V - F - FL  | 0.6L +/-15% per ogni riduttore 0.13 / UK gal +/- 15% for each final drive  |   |
|        | SCATOLA DIFFERENZIALE ASSALE ANTERIORE<br>/<br>FRONT AXLE DIFFERENTIAL HOUSING | V   | 4L +/-10% / 0.87 +/-10% UK gal   |   |
|        |  | VL  | 3 +/-0.3L / 0.65 +/-0.06 UK gal  |   |
|        |  | F   | 3.5 +/-0.3L / 0.76 +/-0.06 UK gal  |   |
|        |  | FL  | 4.4L +/-10% / 0.97 +/-10% UK gal   |   |
| 6      | OLIO DEL CIRCUITO FRENI / BRAKE CIRCUIT FLUID                                  | Tutte le versioni / All versions  | 0,5L / 0.10 UK gal   | ATF DEXRON II-D   |
| 7      | PTO ANTERIORE<br>/<br>FRONT PTO  | per tutte le versioni con PTO anteriore<br>/<br>for all versions with front PTO | 0.75L / 0.2 UK gal   | È CONSIGLIATO L'USO DI OLIO POWER LIFE LUB UNIVERSAL 80W in ogni caso occorre attenersi alle seguenti specifiche: API GL-4 / SAE 10W-30<br>/<br>USE OF POWER LIFE LUB UNIVERSAL 80W IS RECOMMENDED anyway the following specifications must be satisfied: API GL-4 / SAE 10W-30   |

| N° No. | DESCRIZIONE DESCRIPTION                                       | MODELLO MODEL                     | CAPACITÀ CAPACITY | CARATTERISTICHE DEL FLUIDO FLUID FEATURES |
|--------|---|-----------------------------------|-------------------|---|
| -      | Circuito refrigerante Cabina /<br>Cab refrigerant Circuit     | Tutte le versioni<br>All versions | 800 g<br>1.76 lb  | R 134 A                                   |
| -      | Compressore Aria Codizionata /<br>Air Conditioning compressor | Tutte le versioni<br>All versions | 135 cc            | SP-20                                     |

**NOTA: Scegliere la viscosità in base alla temperatura ambiente prevista.**  
**NOTE: Select oil viscosity grade according to foreseen ambient temperature.**

Serie V-VL-F-FL-FB-VLB OOS

V - VL - F - FL - FB - VLB OOS Series

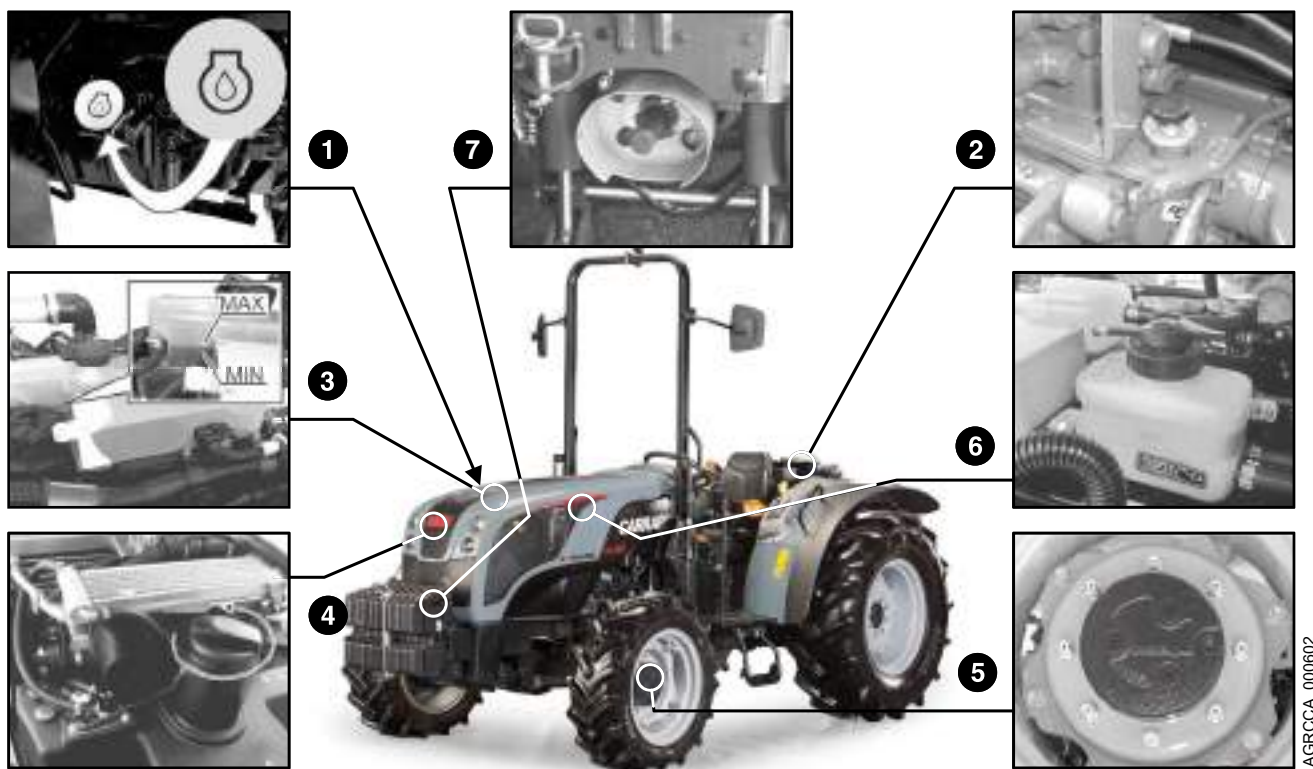

AGRCCA\_000602

| N° No. | DESCRIZIONE DESCRIPTION     | MODELLO MODEL | CAPACITÀ CAPACITY   | CARETTERISTICHE DEL FLUIDO FLUID FEATURES  |
|--------|-----------------------------|---------------|---|--|
| 1      | OLIO MOTORE /<br>ENGINE OIL |               | 9.5L (8,36 kg) + 1.4L (1.23 kg)<br>/ 2.08 UK gal (18.43 lb) + 0.31 UK gal (3.09 lb) | Consigliato SAE 10W40 CJ-4.<br>Utilizzare lubrificanti conformi alle norme internazionali ACEA E3 - E5, API CF - CH4, MIL - L - 2104 F.<br>/ Suggested SAE 10W40 CJ-4.<br>Use lubricants that comply with international specifications ACEA E3 - E5, API CF - CH4, MIL - L - 2104 F. |

| N° No. | DESCRIZIONE<br>DESCRIPTION   | MODELLO<br>MODEL  | CAPACITÀ<br>CAPACITY   | CARATTERISTICHE DEL FLUIDO<br>FLUID FEATURES  |
|--------|--|---|--|---|
| 2      | OLIO<br>TRASMISSIONE<br>-<br>SOLLEVATORE /<br>TRANSMISSION OIL<br>-<br>LIFT                | 24+24<br>24+12  | 41L ÷ 45L<br>/<br>9.02 UK gal. ÷ 9.89 UK<br>gal                                  | È CONSIGLIATO L'USO DI OLIO<br>POWER LIFE LUB UNIVERSAL 80W<br>in ogni caso occorre attenersi alle seguenti<br>specifiche: SAE 10W-30 / API GL-4<br>/<br><i>USE OF POWER LIFE LUB<br/>UNIVERSAL 80W IS RECOMMENDED<br/>anyway the following specifications must<br/>be satisfied: SAE 10W-30 / API GL-4</i>   |
| 3      | CIRCUITO DI<br>RAFFREDDAMENTO<br>/<br>COOLING CIRCUIT                                      |   | 10L / 2.19 UK gal  | SAEJ1034 A BASE DI GLICOLE<br>ETILENICO MISCELATO 50% ACQUA<br>(SE CONCENTRATO)<br>/<br>SAEJ1034 ETHYLENE GLYCOL TYPE<br>50% MIXTURE WITH WATER (IF<br>CONCENTRATE)   |
| 4      | SERBATOIO<br>COMBUSTIBILE<br>/<br>FUEL TANK  | Versione senza<br>PTO anteriore<br>/<br>Version without<br>front PTO                  | 75L / 16.4 UK gal  | Utilizzare combustibile STANDARD<br>conforme alla norma EN 590 (2005/55<br>- 2005/78). È sconsigliato l'uso di<br>additivi. Il combustibile noto come<br>BIODIESEL è consentito soltanto se<br>conforme alle norme EN 14214 - ASTM<br>6751, miscelato al combustibile di tipo<br>standard in una percentuale massima<br>del 20%.<br>/<br><i>Use STANDARD fuel compliant to the<br/>EN 590 (2005/55 - 2005/ 78). The use of<br/>additives is discouraged. A fuel known<br/>as BIO DIESEL is allowed only if it is<br/>compliant with the EN 14214 - ASTM<br/>6751 norm, mixed in standard fuel with a<br/>maximum percentage of 20%.</i> |
|        |  | Versione con PTO<br>anteriore<br>/<br>Version with front<br>PTO                       | 52L / 11.4 UK gal  |   |
|        |  | Ausiliario (solo sui<br>modelli VL-F-FL)<br>/<br>Auxiliary (Only VL-<br>F-FL version) | 30L / 6.6 UK gal   |   |
| 5      | RIDUTTORI FINALI<br>ASSALE ANTERIORE<br>/<br>FRONT AXLE FINAL<br>DRIVES                    | VL - VLB  | 0.4 +/-0.1L per ogni<br>riduttore / 0.08 +/- 0.02<br>UK gal for each final drive | È CONSIGLIATO L'USO DI OLIO<br>POWER LIFE LUB UNIVERSAL 80W<br>in ogni caso occorre attenersi alle seguenti<br>specifiche: SAE 10W-30 / API GL-4<br>/<br><i>USE OF POWER LIFE LUB<br/>UNIVERSAL 80W IS RECOMMENDED<br/>anyway the following specifications must<br/>be satisfied: SAE 10W-30 / API GL-4</i>   |
|        |  | V - VL - F - FL -<br>FB   | 0.6L +/-15% per ogni<br>riduttore / 0.13 UK gal +/-<br>15% for each final drive  |   |
|        | SCATOLA<br>DIFFERENZIALE<br>ASSALE ANTERIORE<br>/<br>FRONT AXLE<br>DIFFERENTIAL<br>HOUSING | V   | 4L +/-10% / 0.87 +/-10%<br>UK gal  |   |
|        |  | VL  | 3 +/-0.3L / 0.65 +/-0.06<br>UK gal   |   |
|        |  | F   | 3.5 +/-0.3L / 0.76 +/-0.06<br>UK gal   |   |
|        |  | VLB - FL  | 4.4L +/-10% / 0.97 +/-<br>10% UK gal   |   |
|        | FB   | 3.5 L +/-10% / 0.76 +/-<br>10% UK gal   |  |   |

| N° No. | DESCRIZIONE DESCRIPTION                       | MODELLO MODEL   | CAPACITÀ CAPACITY  | CARATTERISTICHE DEL FLUIDO FLUID FEATURES   |
|--------|---|---|--------------------|---|
| 6      | OLIO DEL CIRCUITO FRENI / BRAKE CIRCUIT FLUID | Tutte le versioni / All versions  | 0.5L / 0.10 UK gal | ATF DEXRON II-D   |
| 7      | PTO ANTERIORE / FRONT PTO                     | per tutte le versioni con Presa di Forza anteriore / for all versions with front power take-off | 0.75L / 0.2 UK gal | <p>È CONSIGLIATO L'USO DI OLIO POWER LIFE LUB UNIVERSAL 80W in ogni caso occorre attenersi alle seguenti specifiche: API GL-4 / SAE 10W-30</p> <p>USE OF POWER LIFE LUB UNIVERSAL 80W IS RECOMMENDED anyway the following specifications must be satisfied: API GL-4 / SAE 10W-30</p> |

**NOTA:** Scegliere la viscosità in base alla temperatura ambiente prevista.  
**NOTE:** Select oil viscosity grade according to foreseen ambient temperature.

Serie VLB Cabina Low Profile

VLB Series - Low Profile Cab

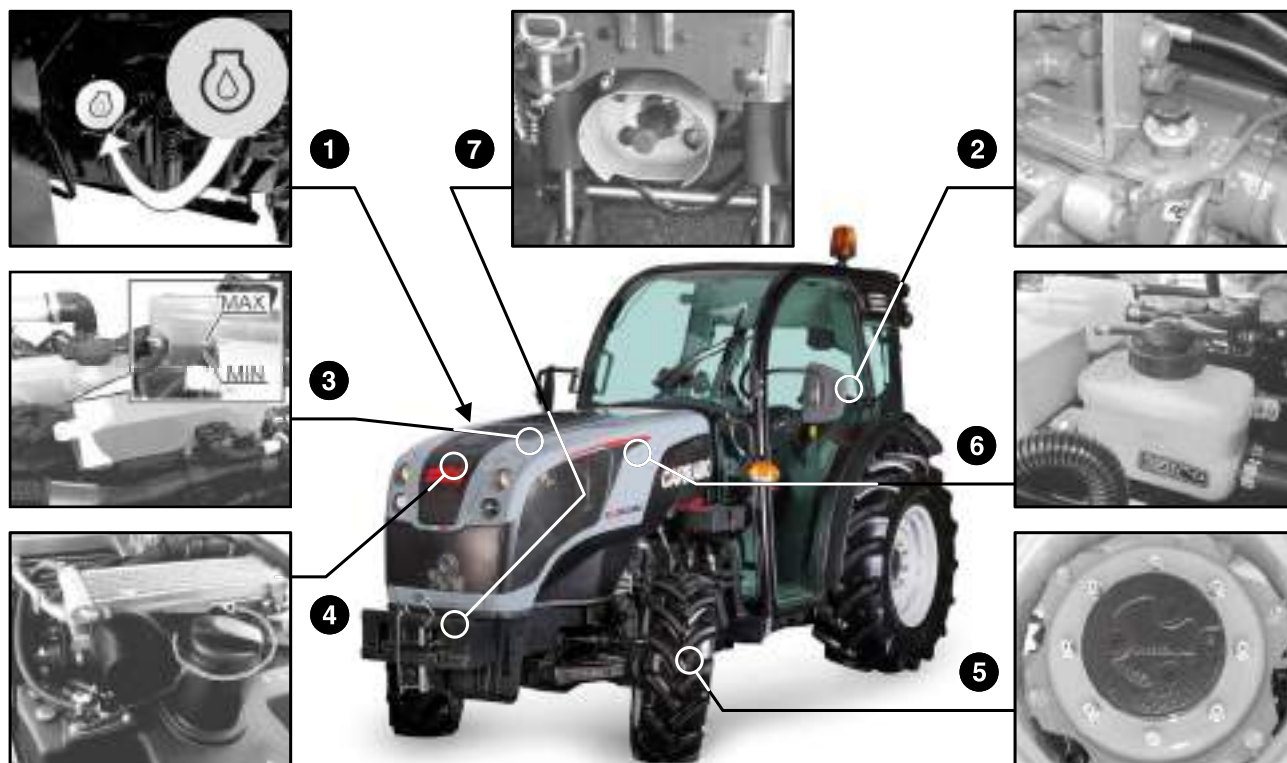

AGRCCA\_000602-1

| N° No. | DESCRIZIONE<br>DESCRIPTION   | MODELLO<br>MODEL   | CAPACITÀ<br>CAPACITY   | CARATTERISTICHE DEL FLUIDO<br>FLUID FEATURES   |
|--------|--|--|--|--|
| 1      | OLIO MOTORE<br>/<br>ENGINE OIL   |  | 9.5L (8,36 kg) + 1.4L<br>(1.23 kg)<br>/<br>2.08 UK gal (18.43 lb) +<br>0.31 UK gal (3.09 lb) | Consigliato SAE 10W40 CJ-4.<br>Utilizzare lubrificanti conformi alle norme internazionali ACEA E3 - E5, API CF - CH4, MIL - L - 2104 F.<br>/<br>Suggested SAE 10W40 CJ-4.<br>Use lubricants that comply with international specifications ACEA E3 - E5, API CF - CH4, MIL - L - 2104 F.  |
| 2      | OLIO TRASMISSIONE<br>-<br>SOLLEVATORE /<br>TRANSMISSION OIL<br>-<br>LIFT       | 24+24<br>24+12   | 41L ÷ 45L<br>/<br>9.02 UK gal. ÷ 9.89 UK gal   | È CONSIGLIATO L'USO DI OLIO POWER LIFE LUB UNIVERSAL 80W in ogni caso occorre attenersi alle seguenti specifiche: SAE 10W-30 / API GL-4<br>/<br>USE OF POWER LIFE LUB UNIVERSAL 80W IS RECOMMENDED anyway the following specifications must be satisfied: SAE 10W-30 / API GL-4  |
| 3      | CIRCUITO DI RAFFREDDAMENTO<br>/<br>COOLING CIRCUIT                             |  | 10L / 2.19 UK gal  | SAEJ1034 A BASE DI GLICOLE ETILENICO MISCELATO 50% ACQUA (SE CONCENTRATO) / SAEJ1034 ETHYLENE GLYCOL TYPE 50% MIXTURE WITH WATER (IF CONCENTRATE)  |
| 4      | SERBATOIO COMBUSTIBILE<br>/<br>FUEL TANK                                       | Versione senza PTO anteriore<br>/<br>Version without front PTO | 75L / 16.4 UK gal  | Utilizzare combustibile STANDARD conforme alla norma EN 590 (2005/55 - 2005/78). È sconsigliato l'uso di additivi. Il combustibile noto come BIODIESEL è consentito soltanto se conforme alle norme EN 14214 - ASTM 6751, miscelato al combustibile di tipo standard in una percentuale massima del 20%.<br>/<br>Use STANDARD fuel compliant to the EN 590 (2005/55 - 2005/ 78). The use of additives is discouraged. A fuel known as BIO DIESEL is allowed only if it is compliant with the EN 14214 - ASTM 6751 norm, mixed in standard fuel with a maximum percentage of 20%. |
|        |  | Versione con PTO anteriore<br>/<br>Version with front PTO      | 52L / 11.4 UK gal  |  |
| 5      | RIDUTTORI FINALI ASSALE ANTERIORE<br>/<br>FRONT AXLE FINAL DRIVES              | VLB  | 0.4 +/-0.1L per ogni riduttore<br>/<br>0.08 +/- 0.02 UK gal for each final drive             | È CONSIGLIATO L'USO DI OLIO POWER LIFE LUB UNIVERSAL 80W<br><br>in ogni caso occorre attenersi alle seguenti specifiche: SAE 10W-30 / API GL-4<br>/<br>USE OF POWER LIFE LUB UNIVERSAL 80W IS RECOMMENDED<br><br>anyway the following specifications must be satisfied: SAE 10W-30 / API GL-4  |
|        | SCATOLA DIFFERENZIALE ASSALE ANTERIORE<br>/<br>FRONT AXLE DIFFERENTIAL HOUSING | VLB  | 4.4L +/-10%<br>/<br>0.97 +/-10% UK gal   |  |

| N°<br>No. | DESCRIZIONE<br>DESCRIPTION  | MODELLO<br>MODEL  | CAPACITÀ<br>CAPACITY | CARATTERISTICHE DEL FLUIDO<br>FLUID FEATURES   |
|-----------|---|---|----------------------|--|
| 6         | OLIO DEL CIRCUITO<br>FRENI / BRAKE<br>CIRCUIT FLUID               | Tutte le versioni<br>/<br>All versions  | 0.5L / 0.10 UK gal   | ATF DEXRON II-D  |
| 7         | PTO ANTERIORE<br>/<br>FRONT PTO                                   | per tutte le versioni<br>con PTO anteriore<br>/<br>for all versions<br>with front power<br>take-off | 0.75L / 0.2 UK gal   | È CONSIGLIATO L'USO DI OLIO<br>POWER LIFE LUB UNIVERSAL 80W<br>in ogni caso occorre attenersi alle<br>seguenti specifiche: API GL-4 / SAE<br>10W-30<br>/<br>USE OF POWER LIFE LUB<br>UNIVERSAL 80W IS RECOMMENDED<br>anyway the following specifications must<br>be satisfied: API GL-4 / SAE 10W-30 |
| -         | Circuito refrigerante<br>Cabina<br>Cab refrigerant Circuit        | Tutte le versioni<br>All versions   | 1000 g<br>2.2 lb     | R 134 A  |
| -         | Compressore Aria<br>Codizionata<br>Air Conditioning<br>compressor | Tutte le versioni<br>All versions   | 135 cc               | SP-20  |

**NOTA: Scegliere la viscosità in base alla temperatura ambiente prevista.**

**NOTE: Select oil viscosity grade according to foreseen ambient temperature.**



## MESSA FUORI SERVIZIO E SMALTIMENTO DEL VEICOLO

### DIFENDI L'AMBIENTE!

Previene l'inquinamento del terreno e dei corsi d'acqua

- Recupera i prodotti di consumo come: olio, lubrificante, filtri, ecc. e smaltiscili nel rispetto dei regolamenti locali dei paesi in cui il veicolo viene utilizzato.

Se il veicolo e/o i suoi componenti raggiungono il termine della loro vita utile e devono essere rottamati, questi devono essere demoliti presso un centro autorizzato, secondo le normative locali; le prescrizioni delle autorità locali devono essere rispettate.

Dal veicolo saranno recuperati:

- Batteria
- Olii e liquidi vari
- Carburante

Inoltre potranno essere recuperati componenti ancora funzionanti per essere riutilizzati, mentre i componenti danneggiati/usurati potranno essere riciclati.

I componenti non valorizzabili non devono essere abbandonati nell'ambiente e non possono essere smaltiti con i rifiuti domestici, ma devono essere smaltiti in modo particolare. Per maggiori informazioni sullo smaltimento, contattate le autorità locali responsabili o il concessionario più vicino.

- I prodotti accompagnati dal simbolo (1) non devono essere smaltiti con i rifiuti domestici;
- I prodotti utilizzati e accompagnati dal simbolo (2) devono essere riciclati;
- Recupera qualsiasi componente che può essere riutilizzato, anche come ricambio;
- Raccogli i materiali da imballo e riciclati; non smaltirli con i rifiuti domestici;
- Prodotti quali olio, fluidi idraulici o liquido per freni devono essere trattati come rifiuti speciali da imprese specializzate dotate di attrezzature e tecniche speciali e smaltiti nel rispetto delle leggi vigenti;
- Rispetta le prescrizioni delle autorità locali incaricate.

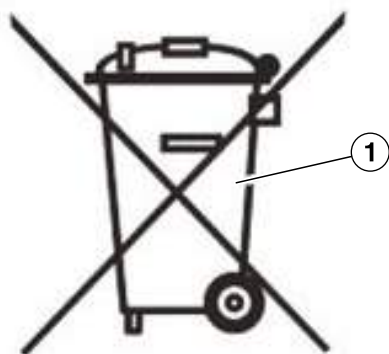

## VEHICLE PLACING OUT OF OPERATION AND DISPOSAL

### PROTECT ENVIRONMENT!

Prevent pollution of soil and watercourses

- Recover used consumables (oil, lubricant, fuel, coolant, oil filters, air filters, etc.) and discard them in accordance with the current regulations in the vehicle's country of use.

If the vehicle and/or its components reach the end of their service life and must be discharged, components must be disposed of in accordance with the current regulations in force; local authorities prescriptions must be respected.

From the vehicle will be recovered:

- Battery
- Lubricants and fluids
- Fuel

Also, working components can be recovered to be used, while the components damaged/worn can be recycled.

No more usable components must not be released into the environment, and can not be disposed of with household waste, but must be disposed of in a particular way. For more information on waste disposal, contact the local authorities responsible or the nearest distributor/dealer.

- Products accompanied by symbol (1) opposite must not be disposed of with household waste;
- Substances used accompanied by symbol (2) opposite must be recycled;
- Recover any components which can be reused (e.g. starters, alternators, etc.);
- Recover packaging materials and recycle them; do not dispose of them with household waste;
- Batteries, fuel, lubricants and fluids must be treated as hazardous waste by specialized companies with special equipment and techniques and disposed of in accordance with the regulations in force;
- Respect the prescriptions of the local authorities responsible.

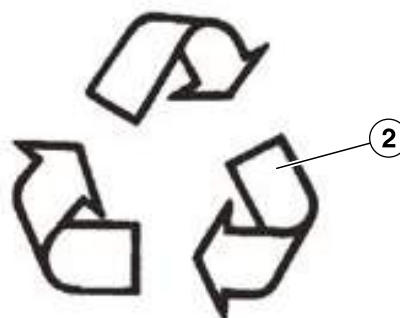



## INDICE ALFABETICO

|      |   |     |
|------|---|-----|
| 4.8  | Accessori   | 16  |
| 3.2  | Applicazioni forestali  | 5   |
| 5.4  | Arresto del motore  | 13  |
| 5.19 | Attacco dell'attrezzatura azionata dalla presa di forza                   | 29  |
| 3.25 | Attrezzi e dispositivi accessori  | 19  |
| 5.5  | Avviamento con una batteria ausiliaria                                    | 14  |
| 5.3  | Avviamento del motore   | 11  |
| 5.7  | Avvio ed arresto del trattore   | 17  |
| 5.35 | Barra oscillante  | 62  |
| 5.28 | Bloccaggio del differenziale  | 44  |
| 5.38 | Capacità di carico massimo degli attacchi traino                          | 66  |
| 5.21 | Caratteristiche   | 30  |
| 3.11 | Carburante  | 10  |
| 3.17 | Carreggiata del trattore  | 14  |
| 3.14 | Circolazione su strada  | 13  |
| 3.33 | Circuito del sistema del combustibile                                     | 23  |
| 5.52 | Comandi sistema assale sospeso  | 124 |
| 5.57 | Comandi del riscaldatore e del condizionatore aria                        | 163 |
| 4.2  | Comandi di destra   | 8   |
| 4.3  | Comandi di sinistra   | 12  |
| 4.1  | Comandi e strumenti   | 2   |
| 4.10 | Comandi esterni   | 21  |
| 4.5  | Comandi montante destro   | 14  |
| 4.4  | Comandi montante sinistro   | 14  |
| 4.6  | Comandi ventilazione sul tetto (Solo versione cabina)                     | 15  |
| 4.7  | Comandi zona sedile   | 16  |
| 5.45 | Combinazione dei distributori posteriori                                  | 102 |
| 5.39 | Componenti dell'attacco a tre punti                                       | 68  |
| 3.7  | Condizioni del trattore   | 7   |
| 5.1  | Controlli ed operazioni preliminari prima dell'accensione                 | 3   |
| 7.2  | Dati tecnici (FB - VLB)   | 11  |
| 7.1  | Dati Tecnici (V - VL - F - FL)  | 2   |
| 3.41 | Decalcomanie di istruzioni e sicurezza                                    | 27  |
| 7.3  | Dimensioni modelli cabinati   | 18  |
| 7.5  | Dimensioni modelli cabinati LP  | 22  |
| 7.4  | Dimensioni modelli OOS  | 20  |
| 4.11 | Dispositivi di illuminazione e di sicurezza                               | 21  |
| 4.12 | Dispositivi di illuminazione e di sicurezza (versione Low Profile)        | 25  |
| 6.3  | Esecuzione della manutenzione in sicurezza                                | 5   |
| 5.29 | Frenatura idraulica per rimorchio   | 45  |
| 5.30 | Frenatura pneumatica per rimorchio  | 47  |
| 5.51 | Funzionamento del sistema di movimentazione Super Creeper idraulico (HSC) | 119 |
| 5.37 | Ganci di traino   | 65  |
| 1.2  | Garanzia  | 3   |
| 5.23 | Guida del trattore su strade pubbliche                                    | 32  |

|   |     |
|---|-----|
| 5.24 Guida su pendii  | 34  |
| 4.18 Hydraulic super Creeper (HSC)  | 32  |
| 2.1 Identificazione del veicolo   | 2   |
| 3.10 Impianto elettrico   | 9   |
| 3.9 Impianto idraulico  | 8   |
| 3.4 Indossare gli indumenti di sicurezza  | 6   |
| 6.1 Informazioni generali   | 2   |
| 3.35 Intervenire sui pneumatici in sicurezza  | 24  |
| 4.13 Interruttore principale  | 29  |
| 5.54 Interruttore stacca batteria   | 148 |
| 3.8 Lavori di regolazione o di manutenzione   | 7   |
| 3.29 Lavori stazionari  | 21  |
| 4.17 Leva comando marce (con HI-LO idraulico)   | 31  |
| 3.31 Livello di filtrazione   | 22  |
| 6.2 Lubrificazione e assistenza periodica   | 4   |
| 3.26 Mantenersi lontani dalle parti rotanti della trasmissione  | 20  |
| 6.7 Manutenzione assale anteriore e sterzata  | 39  |
| 6.9 Manutenzione equipaggiamenti  | 58  |
| 6.10 Manutenzione generica  | 67  |
| 6.8 Manutenzione impianto elettrico e pannello strumenti  | 47  |
| 6.5 Manutenzione motore   | 16  |
| 3.12 Manutenzione sicura dell'impianto di raffreddamento  | 11  |
| 6.6 Manutenzione trasmissione ed idraulica  | 31  |
| 3.13 Messa su sostegni  | 12  |
| 1.1 Note generali   | 2   |
| 5.6 Osservare lo strumento dopo l'accensione del motore   | 15  |
| 4.14 Pannello strumenti   | 30  |
| 5.40 Parallele ad attacco rapido (tipo a gancio)  | 77  |
| 3.37 Parcheggiare il trattore in sicurezza  | 24  |
| 3.28 Passeggeri   | 20  |
| 3.3 Precauzioni da osservare prima della messa in moto  | 5   |
| 3.23 Precauzioni generali da osservare quando si lavora con un caricatore frontale                                | 18  |
| 3.1 Premessa  | 3   |
| 4.9 Presa corrente rimorchio (7 poli)   | 20  |
| 5.16 Presa di forza   | 23  |
| 5.22 Presa di forza anteriore   | 31  |
| 5.20 Presa di forza funzionamento in condizione stazionaria   | 30  |
| 5.48 Presa di ritorno libero alla scatola cambio  | 108 |
| 5.46 Prese idrauliche posteriori  | 104 |
| 3.30 Prodotti tossici   | 21  |
| 5.55 Proiettori, fusibili e relé  | 149 |
| 5.56 Proiettori, fusibili e relé (versione con cabina Low Profile)  | 157 |
| 3.5 Proteggersi dal rumore  | 6   |
| 5.36 Regolazione in altezza della barra oscillante  | 65  |
| 4.15 Scatola porta fusibili   | 31  |
| 4.16 Scatola porta fusibili tetto   | 31  |
| 3.40 Scheda informativa sui livelli di vibrazioni del trattore pericoli correlati all'esposizione alle vibrazioni | 26  |
| 5.17 Selezione del regime della presa di forza posteriore   | 27  |

|   |     |
|---|-----|
| 5.18 Selezione del regime della presa di forza proporzionale all'avanzamento. | 27  |
| 5.10 Sensore di presenza del conducente (versione power reverser)             | 19  |
| 3.36 Serraggio viti / dadi di fissaggio delle ruote                           | 24  |
| 5.53 Settaggio del display digitale   | 129 |
| 3.34 Smaltimento degli scarti   | 23  |
| 5.50 Sollevatore anteriore  | 110 |
| 3.19 Struttura di protezione contro la caduta di oggetti (FOPS)               | 16  |
| 3.24 Struttura di protezione contro la penetrazione di oggetti (OPS)          | 19  |
| 3.18 Strutture protettive antiribaltamento (ROPS)                             | 15  |
| 8.1 Tabella dei lubrificanti  | 2   |
| 5.34 Tabella della combinazione pneumatici                                    | 61  |
| 5.32 Tabella delle carreggiate anteriori                                      | 54  |
| 5.33 Tabella delle carreggiate posteriori                                     | 59  |
| 6.4 Tabella di manutenzione generale  | 6   |
| 5.25 Tabelle di velocità  | 35  |
| 3.38 Traino del veicolo   | 25  |
| 3.16 Traino in sicurezza  | 14  |
| 3.39 Trasporto del veicolo tramite autocarro                                  | 25  |
| 3.15 Trasporto su strada  | 14  |
| 3.42 Uscita di emergenza  | 35  |
| 3.43 Uscita di emergenza (versione con cabina low profile)                    | 36  |
| 3.6 Uso corretto dei gradini e degli appigli per le mani                      | 6   |
| 5.43 Uso dei comandi dei distributori ausiliari                               | 93  |
| 5.26 Uso dei freni  | 42  |
| 3.20 Uso del caricatore frontale sui trattori provvisti di cabina             | 16  |
| 3.21 Uso del caricatore frontale sui trattori sprovvisti di cabina            | 17  |
| 5.27 Uso del freno a mano   | 43  |
| 5.8 Uso del pedale della frizione   | 18  |
| 5.9 Uso del pulsante di innesto/disinnesto frizione (se presente)             | 18  |
| 5.41 Uso del sollevatore elettronico (se presente)                            | 79  |
| 5.40 Uso del sollevatore idraulico  | 77  |
| 3.27 Uso della cintura di sicurezza   | 20  |
| 5.31 Uso della doppia trazione  | 49  |
| 5.14 Uso della leva del comando hi-lo idraulico (se presente)                 | 21  |
| 5.13 Uso della leva del comando hi-lo meccanico (se presente)                 | 21  |
| 5.15 Uso della leva dell'inversore di marcia                                  | 22  |
| 5.12 Uso della leva gamme   | 20  |
| 5.11 Uso della leva marce   | 20  |
| 5.49 Valvola divisore di flusso   | 109 |
| 5.2 Volante (versione con piantone telescopico ed oscillante)                 | 10  |

## ALPHABETICAL INDEX

|      |   |     |
|------|---|-----|
| 4.8  | Accessories   | 16  |
| 5.35 | Adjusting drawbar height  | 65  |
| 3.8  | Adjustments or maintenance operations   | 7   |
| 3.32 | Air conditioning system   | 22  |
| 5.19 | Attaching the equipment driven by the power take-off                            | 29  |
| 3.25 | Attachments and accessories   | 18  |
| 5.53 | Battery cut-off switch  | 148 |
| 7.3  | Cab models dimension  | 18  |
| 4.1  | Controls and instruments  | 2   |
| 5.56 | Controls for heater and air conditioner   | 163 |
| 3.40 | Data sheet on tractor's vibration level - hazards due to exposure to vibrations | 26  |
| 5.27 | Differential blocking   | 44  |
| 5.34 | Drawbar   | 62  |
| 5.10 | Drivers' presence sensor (Power Reverser version)                               | 19  |
| 5.23 | Driving on slopes   | 34  |
| 5.22 | Driving tractor on public roads   | 32  |
| 3.10 | Electrical system   | 9   |
| 6.8  | Electrical system and instruments maintenance                                   | 49  |
| 3.42 | Emergency Exit  | 35  |
| 3.43 | Emergency exit (Low Profile cab version)  | 36  |
| 6.5  | Engine maintenance  | 16  |
| 4.10 | External controls   | 21  |
| 3.19 | Falling objects protection structure (FOPS)                                     | 15  |
| 3.31 | Filtering rate  | 21  |
| 5.48 | Flow control valve  | 109 |
| 3.2  | Forestry applications   | 5   |
| 3.1  | Foreword  | 3   |
| 5.49 | Front power lift  | 110 |
| 5.21 | Front power take-off  | 31  |
| 5.31 | Front track chart   | 54  |
| 3.11 | Fuel  | 10  |
| 3.33 | Fuel circuit  | 22  |
| 4.15 | Fuse box  | 31  |
| 6.1  | General information   | 2   |
| 6.10 | General maintenance   | 69  |
| 6.4  | General maintenance chart   | 6   |
| 1.1  | General notes   | 2   |
| 3.23 | General precautions to implement when working with a front loader               | 17  |
| 3.34 | Handling waste product  | 23  |
| 3.30 | Harmful products  | 20  |
| 5.37 | Hitch maximum loading capacity  | 66  |
| 5.36 | Hitches   | 65  |
| 4.18 | Hydraulic super creeper (HSC)   | 32  |
| 3.9  | Hydraulic system  | 8   |
| 4.13 | Ignition key switch   | 29  |

|      |   |     |
|------|---|-----|
| 6.9  | <i>Implements maintenance</i>   | 60  |
| 5.1  | <i>Inspections and preliminary checks before starting</i>             | 3   |
| 3.41 | <i>Instruction and safety labels</i>                                  | 27  |
| 4.14 | <i>Instrument panel</i>   | 30  |
| 5.46 | <i>Lateral pressure connectors and controls</i>                       | 106 |
| 4.4  | <i>LH pillar controls</i>   | 14  |
| 4.3  | <i>LH side controls</i>   | 12  |
| 4.11 | <i>Lighting and safety devices</i>                                    | 21  |
| 4.12 | <i>Lighting and safety devices (Low Profile version)</i>              | 25  |
| 5.54 | <i>Lights, fuses and relays</i>                                       | 149 |
| 5.55 | <i>Lights, fuses and relays (Low Profile cab version)</i>             | 157 |
| 7.5  | <i>Low profile cab models dimension</i>                               | 22  |
| 8.1  | <i>Lubricants chart</i>   | 2   |
| 6.2  | <i>Lubrication and periodical servicing</i>                           | 4   |
| 6.7  | <i>Maintenance front axle and steering</i>                            | 41  |
| 5.7  | <i>Moving off and taking the tractor to a halt</i>                    | 17  |
| 3.5  | <i>Noise protections</i>  | 6   |
| 7.4  | <i>OOS models dimension</i>   | 20  |
| 5.50 | <i>Operating of hydraulic super creeper (HSC) movement system</i>     | 119 |
| 3.37 | <i>Parking the tractor safely</i>                                     | 24  |
| 3.28 | <i>Passengers</i>   | 19  |
| 5.20 | <i>Power take off condition for stationary working</i>                | 30  |
| 6.3  | <i>Practice safe maintenance</i>                                      | 5   |
| 3.3  | <i>Precautions before starting</i>                                    | 5   |
| 3.6  | <i>Proper use of steps and hand grips</i>                             | 6   |
| 3.24 | <i>Protection structures against penetration of objects (OPS)</i>     | 18  |
| 5.39 | <i>Quick attach draft links (hook-type)</i>                           | 77  |
| 5.44 | <i>Rear distributors combination</i>                                  | 102 |
| 5.45 | <i>Rear hydraulic outputs</i>   | 104 |
| 5.16 | <i>Rear power take-off</i>  | 23  |
| 5.32 | <i>Rear track chart</i>   | 59  |
| 5.47 | <i>Return output to gearbox</i>                                       | 108 |
| 4.5  | <i>RH pillar controls</i>   | 14  |
| 4.2  | <i>RH side controls</i>   | 8   |
| 3.14 | <i>Road circulation</i>   | 12  |
| 3.15 | <i>Road transport</i>   | 13  |
| 3.18 | <i>Roll over protection structures (ROPS)</i>                         | 14  |
| 4.6  | <i>Roof fan controls (only cab version)</i>                           | 15  |
| 4.16 | <i>Roof fuse box</i>  | 31  |
| 3.12 | <i>Safe maintenance of the cooling system</i>                         | 10  |
| 3.16 | <i>Safe towing</i>  | 13  |
| 4.7  | <i>Seat area controls</i>   | 16  |
| 5.17 | <i>Selecting rear power take-off speed</i>                            | 25  |
| 5.18 | <i>Selecting speed of power take-off proportional to ground speed</i> | 26  |
| 3.35 | <i>Servicing tyres safely</i>   | 24  |
| 5.52 | <i>Setting the digital display</i>                                    | 129 |
| 3.13 | <i>Setting the machine on supports</i>                                | 11  |
| 5.24 | <i>Speed charts</i>   | 35  |

|      |  |     |
|------|--|-----|
| 5.3  | Starting engine  | 11  |
| 5.5  | Starting with an auxiliary battery                                       | 14  |
| 3.29 | Stationary jobs  | 20  |
| 3.26 | Stay clear of rotating drivelines  | 19  |
| 5.2  | Steering wheel (version with telescopic and oscillating steering column) | 10  |
| 5.4  | Stopping engine  | 13  |
| 5.51 | Suspended axle system control  | 124 |
| 4.17 | Suspension system fuse location  | 31  |
| 7.2  | Technical data (FB - VLB - LP CAB VLB)                                   | 11  |
| 7.1  | Technical data (V - VL - F - FL)   | 2   |
| 5.38 | Three-point hitch components   | 68  |
| 3.36 | Tightening wheel nuts and bolts  | 24  |
| 3.38 | Towing the vehicle   | 24  |
| 3.7  | Tractor conditions   | 7   |
| 3.17 | Tractor track  | 13  |
| 4.9  | Trailer (7-pole) power socket  | 20  |
| 5.28 | Trailer hydraulic braking  | 45  |
| 5.29 | Trailer pneumatic braking  | 47  |
| 3.39 | Transporting the vehicle on a truck                                      | 25  |
| 6.6  | Transmission and hydraulic maintenance                                   | 33  |
| 5.33 | Tyre combination chart   | 61  |
| 5.30 | Using 4-wheel drive  | 49  |
| 5.42 | Using auxiliary distributors controls                                    | 93  |
| 5.43 | Using auxiliary electro hydraulic control valves                         | 95  |
| 5.25 | Using brakes   | 42  |
| 5.9  | Using clutch engagement/disengagement switch (if any)                    | 18  |
| 3.22 | Using of HSC movement system   | 16  |
| 5.8  | Using the clutch pedal   | 18  |
| 5.41 | Using the electronic lift (Power Reverse transmission)                   | 86  |
| 3.20 | Using the front loader on tractors with cab                              | 15  |
| 3.21 | Using the front loader on tractors without cab                           | 16  |
| 5.15 | Using the gear power reverser lever                                      | 22  |
| 5.11 | Using the gear shift lever   | 20  |
| 5.14 | Using the hydraulic HI-LO control lever (if any)                         | 21  |
| 5.40 | Using the hydraulic lift   | 79  |
| 5.13 | Using the mechanical HI-LO control lever (if any)                        | 21  |
| 5.26 | Using the parking brake  | 43  |
| 5.12 | Using the range shift lever  | 20  |
| 3.27 | Using the safety belt  | 19  |
| 2.1  | Vehicle Identification   | 2   |
| 1.2  | Warranty   | 3   |
| 5.6  | Watch instrument panel after starting engine                             | 15  |
| 3.4  | Wear safety gear   | 6   |





## CERTIFICATO DI GARANZIA

TRATTORE MODELLO .....

N° TELAIO .....

### INTERVALLI DI MANUTENZIONE

Lo schema generale degli intervalli di manutenzione durante il periodo di garanzia è riportato nella sezione 7 del presente libretto di uso e manutenzione. Ulteriori informazioni riguardanti la garanzia, l'assistenza e le parti utilizzate per l'assistenza sono riportate nella sezione 1 del presente libretto di uso e manutenzione.



## WARRANTY CERTIFICATE

TRACTOR MODEL .....

CHASSIS N° .....

### SERVICING INTERVALS

The general schedule of servicing intervals during the warranty period is stated in section 7 of this Use and Maintenance handbook. Further information on the warranty, service assistance and the parts used for servicing are given in section 1 of this Use and Maintenance handbook.



## CERTIFICATO DI COLLAUDO E CONSEGNA

**Servizio pre-consegna:** Questa macchina e' stata accuratamente preparata dall'organizzazione di vendita, controllata e registrata in ogni sua parte, in conformità alle prescrizioni della casa costruttrice.

**Servizio di consegna:** Il cliente e' stato informato sui termini di garanzia in vigore ed istruito sulla corretta utilizzazione e manutenzione della macchina e sul funzionamento dei suoi dispositivi di sicurezza.

Data ..... Firma e Timbro del Rivenditore .....

Con la presente confermo di aver ricevuto in data odierna il trattore **CARRARO AGRICUBE**

Modello ..... Telaio n° .....

ed essere stato istruito sull'uso e manutenzione della macchina e sul funzionamento dei suoi dispositivi di sicurezza. Confermo inoltre di conoscere ed accettare le norme di garanzia in vigore.

Cognome ..... Nome .....

Via .....

Provincia ..... Cap. .... Città .....

Data ..... Firma del Cliente .....

**Si prega di scrivere in stampatello i dati richiesti.**

Da ritagliare e restituire alla Carraro Agritalia S.p.A.



## DELIVERY AND TEST CERTIFICATE

**Pre-delivery service:** This machine has been carefully prepared by the sales organisation, with every part fully inspected and adjusted, in conformity with the manufacturer's procedures.

**Delivery service:** The customer has been informed of the warranty conditions that apply and instructed on correct use and maintenance of the machine as well as on the functions of its safety devices.

Date ..... Sales Agent's signature and stamp .....

I hereby confirm that I have on this day taken delivery of the **CARRARO AGRICUBE** tractor

Model ..... Chassis n° .....

and that I have been instructed on correct use and maintenance of the machine as well as on the functions of its safety devices. I furthermore confirm that I understand and accept the warranty conditions that apply.

Surname ..... Name .....

Address .....

Province ..... Postcode ..... Town/City .....

Date ..... Customer's signature .....

**Please write the information requested in BLOCK CAPITALS**

To be cut out and returned to Carraro Agritalia S.p.A.

**ATTENZIONE IMPORTANTE**

Il presente certificato di consegna deve essere inviato, compilato in ogni sua parte, alla **CARRARO AGRITALIA S.p.A.** entro e non oltre i 30 giorni dalla data di consegna del trattore, pena il decadimento del diritto alla garanzia.

AFFRANCARE  
COME  
CARTOLINA  
POSTALE



Via Del Lavoro, 1  
45100 ROVIGO  
**ITALY**

**IMPORTANT**

*This delivery certificate must be sent, fully completed, to **CARRARO AGRITALIA S.p.A.** by, and no later than, 30 days from the date of taking delivery of the tractor, under penalty of loss of all rights under the terms of the warranty.*

APPLY  
POSTAGE AT  
POSTCARD  
RATE



Via Del Lavoro, 1  
45100 ROVIGO  
**ITALY**

**REGISTRO DEGLI INTERVENTI**  
**SERVICE RECORD**  
 La compilazione di questi certificati conferma l'effettuazione delle operazioni elencate nello schema generale degli intervalli di manutenzione.  
 Filling in these certificates confirms that the operations listed in the general schedule of servicing intervals have been carried out.

**Ispezione di assistenza a 50 ore**  
*Service inspection at 50 hours*



**Timbro Distributore/Concessionario**  
*Distributor/Sales Agent's stamp*

|                              |       |
|------------------------------|-------|
| N°ore<br><i>No. of hours</i> | _____ |
| Data<br><i>Date</i>          | _____ |
| Firma<br><i>Signature</i>    | _____ |

**Ispezione di assistenza a 250 ore**  
*Service inspection at 250 hours*



**Timbro Distributore/Concessionario**  
*Distributor/Sales Agent's stamp*

|                              |       |
|------------------------------|-------|
| N°ore<br><i>No. of hours</i> | _____ |
| Data<br><i>Date</i>          | _____ |
| Firma<br><i>Signature</i>    | _____ |

**Nome e Cognome del Proprietario**  
*Owner's name and surname*

**Indirizzo**  
*Address*

**N° di telefono**  
*Telephone*

PARTE TENUTA DAL CONCESSIONARIO  
*PART(S) RETAINED BY AGENT*

**Modello trattore**  
*Tractor model*

**N°ore**  
*No. of hours*

**Data**  
*Date*

**N° di telaio**  
*Chassis no.*

**Nome e Cognome del Proprietario**  
*Owner's name and surname*

**Indirizzo**  
*Address*

**N° di telefono**  
*Telephone*

PARTE TENUTA DAL CONCESSIONARIO  
*PART(S) RETAINED BY AGENT*

**Modello trattore**  
*Tractor model*

**N°ore**  
*No. of hours*

**Data**  
*Date*

**N° di telaio**  
*Chassis no.*



**REGISTRO DEGLI INTERVENTI**  
**SERVICE RECORD**  
 La compilazione di questi certificati conferma l'effettuazione delle operazioni elencate nello schema generale degli intervalli di manutenzione.  
 Filling in these certificates confirms that the operations listed in the general schedule of servicing intervals have been carried out.

**Ispezione di assistenza a 500 ore**  
*Service inspection at 500 hours*



**Timbro Distributore/Concessionario**  
*Distributor/Sales Agent's stamp*

|                               |       |
|-------------------------------|-------|
| N° ore<br><i>No. of hours</i> | _____ |
| Data<br><i>Date</i>           | _____ |
| Firma<br><i>Signature</i>     | _____ |

|  |       |
|--|-------|
| Nome e Cognome del Proprietario<br><i>Owner's name and surname</i> | _____ |
| Indirizzo<br><i>Address</i>  | _____ |
| N° di telefono<br><i>Telephone</i>                                 | _____ |

PARTE TENUTA DAL CONCESSIONARIO  
*PART(S) RETAINED BY AGENT*

|  |       |
|--|-------|
| Modello trattore<br><i>Tractor model</i> | _____ |
|--|-------|

|                                    |       |
|------------------------------------|-------|
| N° ore<br><i>No. of hours</i>      | _____ |
| Data<br><i>Date</i>                | _____ |
| N° di telaio<br><i>Chassis no.</i> | _____ |

**Ispezione di assistenza a 750 ore**  
*Service inspection at 750 hours*



**Timbro Distributore/Concessionario**  
*Distributor/Sales Agent's stamp*

|                               |       |
|-------------------------------|-------|
| N° ore<br><i>No. of hours</i> | _____ |
| Data<br><i>Date</i>           | _____ |
| Firma<br><i>Signature</i>     | _____ |

|  |       |
|--|-------|
| Nome e Cognome del Proprietario<br><i>Owner's name and surname</i> | _____ |
| Indirizzo<br><i>Address</i>  | _____ |
| N° di telefono<br><i>Telephone</i>                                 | _____ |

PARTE TENUTA DAL CONCESSIONARIO  
*PART(S) RETAINED BY AGENT*

|  |       |
|--|-------|
| Modello trattore<br><i>Tractor model</i> | _____ |
|--|-------|

|                                    |       |
|------------------------------------|-------|
| N° ore<br><i>No. of hours</i>      | _____ |
| Data<br><i>Date</i>                | _____ |
| N° di telaio<br><i>Chassis no.</i> | _____ |



**REGISTRO DEGLI INTERVENTI**  
**SERVICE RECORD**  
 La compilazione di questi certificati conferma l'effettuazione delle operazioni elencate nello schema generale degli intervalli di manutenzione.  
 Filling in these certificates confirms that the operations listed in the general schedule of servicing intervals have been carried out.

**Ispezione di assistenza a 1000 ore**  
*Service inspection at 1000 hours*



**Timbro Distributore/Concessionario**  
*Distributor/Sales Agent's stamp*

|                               |       |
|-------------------------------|-------|
| N° ore<br><i>No. of hours</i> | _____ |
| Data<br><i>Date</i>           | _____ |
| Firma<br><i>Signature</i>     | _____ |

|  |       |
|--|-------|
| Nome e Cognome del Proprietario<br><i>Owner's name and surname</i> | _____ |
| Indirizzo<br><i>Address</i>  | _____ |
| N° di telefono<br><i>Telephone</i>                                 | _____ |

PARTE TENUTA DAL CONCESSIONARIO  
*PART(S) RETAINED BY AGENT*

|  |       |
|--|-------|
| Modello trattore<br><i>Tractor model</i> | _____ |
|--|-------|

|                                    |       |
|------------------------------------|-------|
| N° ore<br><i>No. of hours</i>      | _____ |
| Data<br><i>Date</i>                | _____ |
| N° di telaio<br><i>Chassis no.</i> | _____ |

**Ispezione di assistenza a 1250 ore**  
*Service inspection at 1250 hours*



**Timbro Distributore/Concessionario**  
*Distributor/Sales Agent's stamp*

|                               |       |
|-------------------------------|-------|
| N° ore<br><i>No. of hours</i> | _____ |
| Data<br><i>Date</i>           | _____ |
| Firma<br><i>Signature</i>     | _____ |

|  |       |
|--|-------|
| Nome e Cognome del Proprietario<br><i>Owner's name and surname</i> | _____ |
| Indirizzo<br><i>Address</i>  | _____ |
| N° di telefono<br><i>Telephone</i>                                 | _____ |

PARTE TENUTA DAL CONCESSIONARIO  
*PART(S) RETAINED BY AGENT*

|  |       |
|--|-------|
| Modello trattore<br><i>Tractor model</i> | _____ |
|--|-------|

|                                    |       |
|------------------------------------|-------|
| N° ore<br><i>No. of hours</i>      | _____ |
| Data<br><i>Date</i>                | _____ |
| N° di telaio<br><i>Chassis no.</i> | _____ |





**REGISTRO DEGLI INTERVENTI**  
**SERVICE RECORD**  
 La compilazione di questi certificati conferma l'effettuazione delle operazioni elencate nello schema generale degli intervalli di manutenzione.  
 Filling in these certificates confirms that the operations listed in the general schedule of servicing intervals have been carried out.

**Ispezione di assistenza a 1500 ore**  
*Service inspection at 1500 hours*



**Timbro Distributore/Concessionario**  
*Distributor/Sales Agent's stamp*

|                              |       |
|------------------------------|-------|
| N°ore<br><i>No. of hours</i> | _____ |
| Data<br><i>Date</i>          | _____ |
| Firma<br><i>Signature</i>    | _____ |

|  |       |
|--|-------|
| Nome e Cognome del Proprietario<br><i>Owner's name and surname</i> | _____ |
| Indirizzo<br><i>Address</i>  | _____ |
| N° di telefono<br><i>Telephone</i>                                 | _____ |

PARTE TENUTA DAL CONCESSIONARIO  
*PART(S) RETAINED BY AGENT*

|  |       |
|--|-------|
| Modello trattore<br><i>Tractor model</i> | _____ |
|--|-------|

|                                    |       |
|------------------------------------|-------|
| N°ore<br><i>No. of hours</i>       | _____ |
| Data<br><i>Date</i>                | _____ |
| N° di telaio<br><i>Chassis no.</i> | _____ |

**Ispezione di assistenza a 1750 ore**  
*Service inspection at 1750 hours*



**Timbro Distributore/Concessionario**  
*Distributor/Sales Agent's stamp*

|                              |       |
|------------------------------|-------|
| N°ore<br><i>No. of hours</i> | _____ |
| Data<br><i>Date</i>          | _____ |
| Firma<br><i>Signature</i>    | _____ |

|  |       |
|--|-------|
| Nome e Cognome del Proprietario<br><i>Owner's name and surname</i> | _____ |
| Indirizzo<br><i>Address</i>  | _____ |
| N° di telefono<br><i>Telephone</i>                                 | _____ |

PARTE TENUTA DAL CONCESSIONARIO  
*PART(S) RETAINED BY AGENT*

|  |       |
|--|-------|
| Modello trattore<br><i>Tractor model</i> | _____ |
|--|-------|

|                                    |       |
|------------------------------------|-------|
| N°ore<br><i>No. of hours</i>       | _____ |
| Data<br><i>Date</i>                | _____ |
| N° di telaio<br><i>Chassis no.</i> | _____ |



**REGISTRO DEGLI INTERVENTI**  
**SERVICE RECORD**  
 La compilazione di questi certificati conferma l'effettuazione delle operazioni elencate nello schema generale degli intervalli di manutenzione.  
 Filling in these certificates confirms that the operations listed in the general schedule of servicing intervals have been carried out.

**Ispezione di assistenza a 2000 ore**  
*Service inspection at 2000 hours*



**Timbro Distributore/Concessionario**  
*Distributor/Sales Agent's stamp*

|                              |       |
|------------------------------|-------|
| N°ore<br><i>No. of hours</i> | _____ |
| Data<br><i>Date</i>          | _____ |
| Firma<br><i>Signature</i>    | _____ |

|  |       |
|--|-------|
| Nome e Cognome del Proprietario<br><i>Owner's name and surname</i> | _____ |
| Indirizzo<br><i>Address</i>  | _____ |
| N°di telefono<br><i>Telephone</i>                                  | _____ |

PARTE TENUTA DAL CONCESSIONARIO  
*PART(S) RETAINED BY AGENT*

|  |       |
|--|-------|
| Modello trattore<br><i>Tractor model</i> | _____ |
|--|-------|

|                                    |       |
|------------------------------------|-------|
| N°ore<br><i>No. of hours</i>       | _____ |
| Data<br><i>Date</i>                | _____ |
| N° di telaio<br><i>Chassis no.</i> | _____ |

**Ispezione di assistenza a 2250 ore**  
*Service inspection at 2250 hours*



**Timbro Distributore/Concessionario**  
*Distributor/Sales Agent's stamp*

|                              |       |
|------------------------------|-------|
| N°ore<br><i>No. of hours</i> | _____ |
| Data<br><i>Date</i>          | _____ |
| Firma<br><i>Signature</i>    | _____ |

|  |       |
|--|-------|
| Nome e Cognome del Proprietario<br><i>Owner's name and surname</i> | _____ |
| Indirizzo<br><i>Address</i>  | _____ |
| N°di telefono<br><i>Telephone</i>                                  | _____ |

PARTE TENUTA DAL CONCESSIONARIO  
*PART(S) RETAINED BY AGENT*

|  |       |
|--|-------|
| Modello trattore<br><i>Tractor model</i> | _____ |
|--|-------|

|                                    |       |
|------------------------------------|-------|
| N°ore<br><i>No. of hours</i>       | _____ |
| Data<br><i>Date</i>                | _____ |
| N° di telaio<br><i>Chassis no.</i> | _____ |



**REGISTRO DEGLI INTERVENTI**  
**SERVICE RECORD**  
 La compilazione di questi certificati conferma l'effettuazione delle operazioni elencate nello schema generale degli intervalli di manutenzione.  
 Filling in these certificates confirms that the operations listed in the general schedule of servicing intervals have been carried out.

**Ispezione di assistenza a 2500 ore**  
*Service inspection at 2500 hours*



**Timbro Distributore/Concessionario**  
*Distributor/Sales Agent's stamp*

|                               |       |
|-------------------------------|-------|
| N° ore<br><i>No. of hours</i> | _____ |
| Data<br><i>Date</i>           | _____ |
| Firma<br><i>Signature</i>     | _____ |

|  |       |
|--|-------|
| Nome e Cognome del Proprietario<br><i>Owner's name and surname</i> | _____ |
| Indirizzo<br><i>Address</i>  | _____ |
| N° di telefono<br><i>Telephone</i>                                 | _____ |

PARTE TENUTA DAL CONCESSIONARIO  
*PART(S) RETAINED BY AGENT*

|  |       |
|--|-------|
| Modello trattore<br><i>Tractor model</i> | _____ |
|--|-------|

|                                    |       |
|------------------------------------|-------|
| N° ore<br><i>No. of hours</i>      | _____ |
| Data<br><i>Date</i>                | _____ |
| N° di telaio<br><i>Chassis no.</i> | _____ |

**Ispezione di assistenza a 2750 ore**  
*Service inspection at 2750 hours*



**Timbro Distributore/Concessionario**  
*Distributor/Sales Agent's stamp*

|                               |       |
|-------------------------------|-------|
| N° ore<br><i>No. of hours</i> | _____ |
| Data<br><i>Date</i>           | _____ |
| Firma<br><i>Signature</i>     | _____ |

|  |       |
|--|-------|
| Nome e Cognome del Proprietario<br><i>Owner's name and surname</i> | _____ |
| Indirizzo<br><i>Address</i>  | _____ |
| N° di telefono<br><i>Telephone</i>                                 | _____ |

PARTE TENUTA DAL CONCESSIONARIO  
*PART(S) RETAINED BY AGENT*

|  |       |
|--|-------|
| Modello trattore<br><i>Tractor model</i> | _____ |
|--|-------|

|                                    |       |
|------------------------------------|-------|
| N° ore<br><i>No. of hours</i>      | _____ |
| Data<br><i>Date</i>                | _____ |
| N° di telaio<br><i>Chassis no.</i> | _____ |



**REGISTRO DEGLI INTERVENTI**  
**SERVICE RECORD**  
 La compilazione di questi certificati conferma l'effettuazione delle operazioni elencate nello schema generale degli intervalli di manutenzione.  
 Filling in these certificates confirms that the operations listed in the general schedule of servicing intervals have been carried out.

**Ispezione di assistenza a 3000 ore**  
*Service inspection at 3000 hours*



**Timbro Distributore/Concessionario**  
*Distributor/Sales Agent's stamp*

|                              |       |
|------------------------------|-------|
| N°ore<br><i>No. of hours</i> | _____ |
| Data<br><i>Date</i>          | _____ |
| Firma<br><i>Signature</i>    | _____ |

**Ispezione di assistenza a 3250 ore**  
*Service inspection at 3250 hours*



**Timbro Distributore/Concessionario**  
*Distributor/Sales Agent's stamp*

|                              |       |
|------------------------------|-------|
| N°ore<br><i>No. of hours</i> | _____ |
| Data<br><i>Date</i>          | _____ |
| Firma<br><i>Signature</i>    | _____ |

|  |       |
|--|-------|
| Nome e Cognome del Proprietario<br><i>Owner's name and surname</i> | _____ |
| Indirizzo<br><i>Address</i>  | _____ |
| N°di telefono<br><i>Telephone</i>                                  | _____ |

PARTE TENUTA DAL CONCESSIONARIO  
*PART(S) RETAINED BY AGENT*

|  |       |
|--|-------|
| Modello trattore<br><i>Tractor model</i> | _____ |
| N°ore<br><i>No. of hours</i>             | _____ |
| Data<br><i>Date</i>                      | _____ |
| N° di telaio<br><i>Chassis no.</i>       | _____ |

|  |       |
|--|-------|
| Nome e Cognome del Proprietario<br><i>Owner's name and surname</i> | _____ |
| Indirizzo<br><i>Address</i>  | _____ |
| N°di telefono<br><i>Telephone</i>                                  | _____ |

PARTE TENUTA DAL CONCESSIONARIO  
*PART(S) RETAINED BY AGENT*

|  |       |
|--|-------|
| Modello trattore<br><i>Tractor model</i> | _____ |
| N°ore<br><i>No. of hours</i>             | _____ |
| Data<br><i>Date</i>                      | _____ |
| N° di telaio<br><i>Chassis no.</i>       | _____ |





**REGISTRO DEGLI INTERVENTI**  
**SERVICE RECORD**  
 La compilazione di questi certificati conferma l'effettuazione delle operazioni elencate nello schema generale degli intervalli di manutenzione.  
 Filling in these certificates confirms that the operations listed in the general schedule of servicing intervals have been carried out.

Ispezione di assistenza a 3500 ore  
*Service inspection at 3500 hours*



Timbro Distributore/Concessionario  
*Distributor/Sales Agent's stamp*

|                               |       |
|-------------------------------|-------|
| N° ore<br><i>No. of hours</i> | _____ |
| Data<br><i>Date</i>           | _____ |
| Firma<br><i>Signature</i>     | _____ |

|  |       |
|--|-------|
| Nome e Cognome del Proprietario<br><i>Owner's name and surname</i> | _____ |
| Indirizzo<br><i>Address</i>  | _____ |
| N° di telefono<br><i>Telephone</i>                                 | _____ |

PARTE TENUTA DAL CONCESSIONARIO  
*PART(S) RETAINED BY AGENT*

|  |       |
|--|-------|
| Modello trattore<br><i>Tractor model</i> | _____ |
|--|-------|

|                                    |       |
|------------------------------------|-------|
| N° ore<br><i>No. of hours</i>      | _____ |
| Data<br><i>Date</i>                | _____ |
| N° di telaio<br><i>Chassis no.</i> | _____ |

Ispezione di assistenza a 3750 ore  
*Service inspection at 3750 hours*



Timbro Distributore/Concessionario  
*Distributor/Sales Agent's stamp*

|                               |       |
|-------------------------------|-------|
| N° ore<br><i>No. of hours</i> | _____ |
| Data<br><i>Date</i>           | _____ |
| Firma<br><i>Signature</i>     | _____ |

|  |       |
|--|-------|
| Nome e Cognome del Proprietario<br><i>Owner's name and surname</i> | _____ |
| Indirizzo<br><i>Address</i>  | _____ |
| N° di telefono<br><i>Telephone</i>                                 | _____ |

PARTE TENUTA DAL CONCESSIONARIO  
*PART(S) RETAINED BY AGENT*

|  |       |
|--|-------|
| Modello trattore<br><i>Tractor model</i> | _____ |
|--|-------|

|                                    |       |
|------------------------------------|-------|
| N° ore<br><i>No. of hours</i>      | _____ |
| Data<br><i>Date</i>                | _____ |
| N° di telaio<br><i>Chassis no.</i> | _____ |



**REGISTRO DEGLI INTERVENTI**  
**SERVICE RECORD**  
 La compilazione di questi certificati conferma l'effettuazione delle operazioni elencate nello schema generale degli intervalli di manutenzione.  
 Filling in these certificates confirms that the operations listed in the general schedule of servicing intervals have been carried out.

**Ispezione di assistenza a 4000 ore**  
*Service inspection at 4000 hours*



**Timbro Distributore/Concessionario**  
*Distributor/Sales Agent's stamp*

|                              |       |
|------------------------------|-------|
| N°ore<br><i>No. of hours</i> | _____ |
| Data<br><i>Date</i>          | _____ |
| Firma<br><i>Signature</i>    | _____ |

|  |       |
|--|-------|
| Nome e Cognome del Proprietario<br><i>Owner's name and surname</i> | _____ |
| Indirizzo<br><i>Address</i>  | _____ |
| N°di telefono<br><i>Telephone</i>                                  | _____ |

PARTE TENUTA DAL CONCESSIONARIO  
*PART(S) RETAINED BY AGENT*

|  |       |
|--|-------|
| Modello trattore<br><i>Tractor model</i> | _____ |
|--|-------|

|                                    |       |
|------------------------------------|-------|
| N°ore<br><i>No. of hours</i>       | _____ |
| Data<br><i>Date</i>                | _____ |
| N° di telaio<br><i>Chassis no.</i> | _____ |

**Ispezione di assistenza a 4250 ore**  
*Service inspection at 4250 hours*



**Timbro Distributore/Concessionario**  
*Distributor/Sales Agent's stamp*

|                              |       |
|------------------------------|-------|
| N°ore<br><i>No. of hours</i> | _____ |
| Data<br><i>Date</i>          | _____ |
| Firma<br><i>Signature</i>    | _____ |

|  |       |
|--|-------|
| Nome e Cognome del Proprietario<br><i>Owner's name and surname</i> | _____ |
| Indirizzo<br><i>Address</i>  | _____ |
| N°di telefono<br><i>Telephone</i>                                  | _____ |

PARTE TENUTA DAL CONCESSIONARIO  
*PART(S) RETAINED BY AGENT*

|  |       |
|--|-------|
| Modello trattore<br><i>Tractor model</i> | _____ |
|--|-------|

|                                    |       |
|------------------------------------|-------|
| N°ore<br><i>No. of hours</i>       | _____ |
| Data<br><i>Date</i>                | _____ |
| N° di telaio<br><i>Chassis no.</i> | _____ |



**REGISTRO DEGLI INTERVENTI**  
**SERVICE RECORD**  
 La compilazione di questi certificati conferma l'effettuazione delle operazioni elencate nello schema generale degli intervalli di manutenzione.  
 Filling in these certificates confirms that the operations listed in the general schedule of servicing intervals have been carried out.

**Ispezione di assistenza a 4500 ore**  
*Service inspection at 4500 hours*



**Timbro Distributore/Concessionario**  
*Distributor/Sales Agent's stamp*

|                              |       |
|------------------------------|-------|
| N°ore<br><i>No. of hours</i> | _____ |
| Data<br><i>Date</i>          | _____ |
| Firma<br><i>Signature</i>    | _____ |

|  |       |
|--|-------|
| Nome e Cognome del Proprietario<br><i>Owner's name and surname</i> | _____ |
| Indirizzo<br><i>Address</i>  | _____ |
| N°di telefono<br><i>Telephone</i>                                  | _____ |

PARTE TENUTA DAL CONCESSIONARIO  
*PART(S) RETAINED BY AGENT*

|  |       |
|--|-------|
| Modello trattore<br><i>Tractor model</i> | _____ |
|--|-------|

|                                    |       |
|------------------------------------|-------|
| N°ore<br><i>No. of hours</i>       | _____ |
| Data<br><i>Date</i>                | _____ |
| N° di telaio<br><i>Chassis no.</i> | _____ |

**Ispezione di assistenza a 4750 ore**  
*Service inspection at 4750 hours*



**Timbro Distributore/Concessionario**  
*Distributor/Sales Agent's stamp*

|                              |       |
|------------------------------|-------|
| N°ore<br><i>No. of hours</i> | _____ |
| Data<br><i>Date</i>          | _____ |
| Firma<br><i>Signature</i>    | _____ |

|  |       |
|--|-------|
| Nome e Cognome del Proprietario<br><i>Owner's name and surname</i> | _____ |
| Indirizzo<br><i>Address</i>  | _____ |
| N°di telefono<br><i>Telephone</i>                                  | _____ |

PARTE TENUTA DAL CONCESSIONARIO  
*PART(S) RETAINED BY AGENT*

|  |       |
|--|-------|
| Modello trattore<br><i>Tractor model</i> | _____ |
|--|-------|

|                                    |       |
|------------------------------------|-------|
| N°ore<br><i>No. of hours</i>       | _____ |
| Data<br><i>Date</i>                | _____ |
| N° di telaio<br><i>Chassis no.</i> | _____ |





Tractors Built for the Best™

IT

EN

**Carraro Tractors**

Viale del lavoro, 1

45100 Rovigo

Italy

T +39 0425 403611

F +39 0425 403674

[info@carrarotracors.com](mailto:info@carrarotracors.com)



[carrarotracors.com](http://carrarotracors.com)

AG475426\_IT / GB\_Italiano / Inglese\_07/2019